

КАТАЛОГ ПРОДУКЦИИ 2016

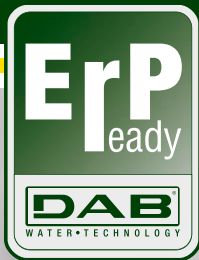



THE INTERNATIONAL CERTIFICATION NETWORK

CERTIFICATE

IQNet and its partners
CSQ/ISO-CSQ
hereby certify that the organization

DWT HOLDING SPA
VIA MARCO POLO 14 - 35035 MESTRINO (PD)
BRENDOLA (VI) - CASTELLO DI GODEGO (TV) - BIENTINA (PT) -
SAN GERMANO DEI BERICI (VI) - PRC CHINA - HUNGARY

for the following field of activities
Design, production, sale and assistance of components and electronic controls for pumps, electropumps, and pump sets for cold and hot water for civil, industrial and agricultural use
Note to quality system for details of application to ISO 9001:2008 requirements

has implemented and maintains a
Quality Management System
which fulfills the requirements of the following standard
ISO 9001:2008
Issued on: 2015-05-28 Expiry date: 2018-05-27

Registration Number: IT - 824

The status of validity of this certificate can be verified at the following URL: www.iso.org/iso/9000/iso9001/iso9001certificates.htm



Michael Develand
President of IQNET



Ing. Claudio Proietti
President of CSQ

ISO 9001 Partners:
AFNOR Spain AFNOR Certification France ABS-Vlaanderen International Belgium ANCE-SICE Mexico ANCSA Portugal CQC China
CSQ Italy CQC China CQM China CQS Czech Republic Csa Csa Croatia CSQ Building GmbH Germany
ICAV Brazil FOMERONERAS International ICFR/ITC Colombia INAC Mexico Inspector Certification Federal BRAZIL Argentina
ISA Japan IKQ Korea IRITEST Greece IRNTI Singapore Intertek USA Intertek USA Intertek UK Intertek PCBC Poland
Quality Assure Austria RB Russia SRI Israel SQI Slovenia SRIHQ QAS International Malaysia
SQS Switzerland SMC America TEST in Paderborn Russia THE Factory TUQS Jordan
IQNet is represented in the USA by: AFNOR Certification, CSQ, DQS Holding GmbH and NQA Inc.
* The list of IQNet partners is valid at the time of issue of this certificate. Updated information is available under www.iso.org/certification



www.iso.org

CSQ is a member of
IQNet
www.iso.org/certification

After the examination of the results of the certification activities, in the field of management system certification in the world, IQNet is composed of more than 80 bodies and works over 100 countries all over the globe.

ALLEGATO CERTIFICATO n. **9101.COGE**
ANNEX CERTIFICATE

(*) Units Operative:
(†) Operative Units:

DAB PUMPS SPA
VIA ROMANO PISANO 1 - 50021 BIENTINA (PT)

DAB PUMPS SPA
VIA DEL LAVORO 3 - 35045 SAN GERMANO DEI BERICI (VI)

DAB PUMPS QINGDAO CO. LTD
40 KANTUO ROAD, QINGDAO DEVELOPMENT ZONE - SHANGDONG PROVINCE, PRC CHINA

DAB PUMPS HUNGARY KFT
BUCKA ERŐD 11 - 8800 NAGYKISZÉNY HUNGARY

DATE	PREVIOUS CERTIFICATION / NEXT CERTIFICATION	ISSUANCE CURRENT ISSUE	EXPIRES / EXPIRY
	1999-07-17	2015-05-28	2018-05-27



Ing. Claudio Proietti
President of CSQ

After the examination of the results of the certification activities, in the field of management system certification in the world, IQNet is composed of more than 80 bodies and works over 100 countries all over the globe.

After the examination of the results of the certification activities, in the field of management system certification in the world, IQNet is composed of more than 80 bodies and works over 100 countries all over the globe.



www.iso.org

CSQ is a member of
IQNet
www.iso.org/certification

After the examination of the results of the certification activities, in the field of management system certification in the world, IQNet is composed of more than 80 bodies and works over 100 countries all over the globe.

CERTIFICATO N.
CERTIFICATE N. **9101.COGE**

SI CERTIFICA E SI RICONFERMA CHE IL SISTEMA QUALITÀ DI
WE HEREBY CERTIFY THAT THE QUALITY SYSTEM OPERATED BY

DWT HOLDING SPA
VIA MARCO POLO 14 - 35035 MESTRINO (PD)

per le seguenti attività operative
operative units that apply

DAB PUMPS SPA
VIA MARCO POLO 14 - 35035 MESTRINO (PD)
DAB PUMPS SPA
VIA ERASMO 3 - 35045 BRENDOLA (VI)
DAB PUMPS SPA
VIA E. FERMI 6-8-10 - 31030 CASTELLO DI GODEGO (TV)

Visitare gli Allegati per le altre Unità Operative (*) e i pagini
View the Annexes for the other Operative Units (†) pages

È CONFORME ALLA NORMA
IS IN COMPLIANCE WITH THE STANDARD
ISO 9001:2008

PER LE SEGUENTI ATTIVITÀ
FOR THE FOLLOWING ACTIVITIES

Progettazione, produzione, commercializzazione e assistenza di componenti e controlli elettronici per pompe, elettropompe e gruppi di pompaggio per acqua fredda e calda ad uso civile, industriale ed agricolo
Design, production, sale and assistance of components and electronic controls for pumps, electropumps, and pump sets for cold and hot water for civil, industrial and agricultural use
Note to quality system for details of application to ISO 9001:2008 requirements

Il presente certificato è valido per il rispetto del
This certificate is valid for compliance with the requirements of the standard
the use and the security of the controlled areas, to verify the requirements of the results from certification of management systems

DATE	PREVIOUS CERTIFICATION / NEXT CERTIFICATION	ISSUANCE CURRENT ISSUE	EXPIRES / EXPIRY
	1999-07-17	2015-05-28	2018-05-27



Ing. Claudio Proietti
President of CSQ

After the examination of the results of the certification activities, in the field of management system certification in the world, IQNet is composed of more than 80 bodies and works over 100 countries all over the globe.

After the examination of the results of the certification activities, in the field of management system certification in the world, IQNet is composed of more than 80 bodies and works over 100 countries all over the globe.



e.syline



СТАНЦИИ ПОВЫШЕНИЯ ДАВЛЕНИЯ С ЭЛЕКТРОННЫМ УПРАВЛЕНИЕМ ДЛЯ БЫТОВОГО И КОММЕРЧЕСКОГО ПРИМЕНЕНИЯ

СТР. 86

ACTIVE DRIVER PLUS

ПРЕОБРАЗОВАТЕЛЬ ЧАСТОТЫ
ДЛЯ БЫТОВОГО ВОДОСНАБЖЕНИЯ



СТР. 5

СТР. 86



E.SYBOX MINI

БЫТОВАЯ НАСОСНАЯ СТАНЦИЯ
ПОВЫШЕНИЯ ДАВЛЕНИЯ
С ЭЛЕКТРОННЫМ УПРАВЛЕНИЕМ



FK

ПОГРУЖНЫЕ НАСОСЫ ДЛЯ БЫТОВОГО
И ПРОМЫШЛЕННОГО ВОДООТВЕДЕНИЯ



СТР. 210

СТАНЦИИ С ACTIVE DRIVER PLUS

ДЛЯ БЫТОВОГО И КОММЕРЧЕСКОГО ПРИМЕНЕНИЯ



СТР. 312

СТР. 322



СТАНЦИИ С E.VOX

ДЛЯ БЫТОВОГО И ПРОМЫШЛЕННОГО ПРИМЕНЕНИЯ



НЕБОЛЬШИЕ СТАНЦИИ ПОЖАРОТУШЕНИЯ

С ЭЛЕКТРИЧЕСКИМИ И ДИЗЕЛЬНЫМИ ЦЕНТРОБЕЖНЫМИ НАСОСАМИ DN32/40

СТАНЦИИ ПОЖАРОТУШЕНИЯ

С ПОГРУЖНЫМИ НАСОСАМИ 4", 6" И 8"



СТР. 335

СТР. 340



ВСЯ НЕОБХОДИМАЯ ТЕХНИЧЕСКАЯ ИНФОРМАЦИЯ В DNA

DNA - это программное обеспечение от DAB для быстрого поиска и подбора необходимой модели насоса

Постоянное обновление и простота использования

Идеальный инструмент для проектировщиков, монтажников и продавцов

Включает список запчастей и всю техническую документацию

Доступно два типа подбора, по гидравлическим параметрам и по модели насоса

Возможность использования он-лайн на сайте dna.dabpumps.com и установив на ПК

DNA[®]
PUMPS SELECTOR



**АВТОМАТИКА
УПРАВЛЕНИЯ НАСОСАМИ**

СТР. 1

**ЦИРКУЛЯЦИОННЫЕ
И ИН-ЛАЙН НАСОСЫ**

СТР. 15

**МНОГОСТУПЕНЧАТЫЕ
САМОВСАСЫВАЮЩИЕ
И ЦЕНТРОБЕЖНЫЕ НАСОСЫ**

СТР. 73

**НАСОСЫ ДЛЯ БАССЕЙНОВ,
ПРУДОВ И СОЛЕННОЙ ВОДЫ**

СТР. 97

ЦЕНТРОБЕЖНЫЕ НАСОСЫ

СТР. 113

**НАСОСЫ ДЛЯ ДРЕНАЖНЫХ
И ФЕКАЛЬНЫХ ВОД**

СТР. 195

**СКВАЖИННЫЕ НАСОСЫ
И ЭЛЕКТРОДВИГАТЕЛИ**

СТР. 245

**НАСОСНЫЕ СТАНЦИИ
ПОВЫШЕНИЯ ДАВЛЕНИЯ**

СТР. 311

ПРЕОБРАЗОВАТЕЛИ ЧАСТОТЫ



MCE/C

ПРЕОБРАЗОВАТЕЛЬ ЧАСТОТЫ ДЛЯ СИСТЕМ ЦИРКУЛЯЦИИ

ED

СТР. 2



ADAC

ПРЕОБРАЗОВАТЕЛЬ ЧАСТОТЫ ДЛЯ СИСТЕМ ПОВЫШЕНИЯ ДАВЛЕНИЯ

EA

СТР. 4



MCE/P

ПРЕОБРАЗОВАТЕЛЬ ЧАСТОТЫ ДЛЯ СИСТЕМ ПОВЫШЕНИЯ ДАВЛЕНИЯ

ED

СТР. 3



ACTIVE DRIVER PLUS

ПРЕОБРАЗОВАТЕЛЬ ЧАСТОТЫ



AS

СТР. 5

ПАНЕЛИ УПРАВЛЕНИЯ НАСОСАМИ



E-BOX

ЭЛЕКТРОННАЯ ПАНЕЛЬ ЗАЩИТЫ И УПРАВЛЕНИЯ

AT

СТР. 7



SMART PRESS

КОНТРОЛЛЕР ВКЛ-ВЫКЛ

AR

СТР. 8



АКСЕССУАРЫ

СТР. 9



ДЛЯ ЦИРКУЛЯЦИИ



Преобразователи частоты **MCE/C** – это новое поколение преобразователей частоты для использования с циркуляционными насосами, отличающихся низким энергопотреблением, простотой в монтаже и обслуживании.

Преобразователи частоты **MCE/C** предназначены для использования с циркуляционными насосами для регулирования перепада давления, приспособляющая производительность насоса к потребностям системы.

Расположение на основании двигателя значительно упрощает монтаж насоса с преобразователем частоты **MCE/C**.

Простота программирования обеспечивается интерфейсом, аналогичным DAB Dialogue, а также графическим дисплеем.

Преобразователи частоты **MCE/C** имеют двоярный микропроцессор для обеспечения максимальной производительности и надежности.

Прочная и надежная конструкция комбинируется с современным инновационным дизайном.

Преобразователи частоты **MCE/C** защищают насос благодаря встроенным защитам. Они также увеличивают полезный срок службы насоса благодаря устранению гидравлических ударов и вращению насоса при минимальной частоте, необходимой для выполнения требований системы. Что не менее важно, преобразователи частоты снижают энергопотребление насоса до минимального уровня, строго в соответствии с требованиями установленными пользователем.

Оборудован модулем связи для создания двоярных комплектов насосов.



АКСЕССУАРЫ

СТР. 9

ТЕХНИЧЕСКИЕ ХАРАКТЕРИСТИКИ

МОДЕЛЬ	КОД	НОМИНАЛ. МОЩНОСТЬ ДВИГАТЕЛЯ кВт	МАКС. ТОК ДВИГАТЕЛЯ А	МИН. ТОК ДВИГАТЕЛЯ А	ИСТОЧНИК ПИТАНИЯ ПЧ 50 Гц	ИСТОЧНИК ПИТАНИЯ НАСОСА 50 Гц	КОРПУС ДВИГАТЕЛЯ
MCE/C 11	60144656	1.1	6.5	1.0	ОДНОФАЗНЫЙ 1X230	ТРЕХФАЗНЫЙ 3X230	71 80
MCE/C 15	60144657	1.5	8.0	1.0	ОДНОФАЗНЫЙ 1X230	ТРЕХФАЗНЫЙ 3X230	90
MCE/C 22	60144659	2.2	10.5	1.0	ОДНОФАЗНЫЙ 1X230	ТРЕХФАЗНЫЙ 3X230	90 100
MCE/C 30	60144660	3	7.5	2.0	ОДНОФАЗНЫЙ 3X400	ТРЕХФАЗНЫЙ 3X400	100
MCE/C 55	60144662	5.5	13.5	2.0	ТРЕХФАЗНЫЙ 3X400	ТРЕХФАЗНЫЙ 3X400	112 132
MPE/C 110	60144664	11.0	24	2.0	ТРЕХФАЗНЫЙ 3X400	ТРЕХФАЗНЫЙ 3X400	132 160
MPE/C 150	60144665	15.0	32	2.0	ТРЕХФАЗНЫЙ 3X400	ТРЕХФАЗНЫЙ 3X400	160

НАСОСЫ, КОМПЛЕКТУЕМЫЕ ПРЕОБРАЗОВАТЕЛЕМ ЧАСТОТЫ MCE/C

НАСОСЫ ИН-ЛАЙН		ЦЕНТРОБЕЖНЫЕ НАСОСЫ	
ALME-ALPE	стр. 32	NKM-GE / NKP-GE	стр. 133
KLME-KLPE /DKLME -DKLPE	стр. 34	КДНЕ С ДВУХ- И ЧЕТЫРЕХПОЛЮСНЫМИ ЭЛ. ДВИГ.	стр. 138
CME / CM-GE / DCM	стр. 37		
CPE / CP-GE / DCPE	стр. 41		

MCE/P

ПРЕОБРАЗОВАТЕЛЬ ЧАСТОТЫ



ДЛЯ ПОВЫШЕНИЯ ДАВЛЕНИЯ



MCE/P – это новейшая разработка в семействе преобразователей частоты DAB, оптимальна для профессионального применения и очень тяжелых условий эксплуатации. Может работать с насосами до 15 кВт. Данный тип преобразователей частоты объединяет в себе простоту, надежность конструкции и мощность.

MCE/P монтируются на насосах и оборудуются датчиками давления, а также датчиками расхода при необходимости. Использование датчика расхода улучшает регулирование давления.

MCE/P можно легко установить в системах повышения давления благодаря стандартному кабельному соединению.

Удобство, энергосбережение, средства защиты и простота – вот ключевые особенности данной профессиональной серии.

Преобразователи частоты **MCE/P** имеют воздушное охлаждение. **MCE/P** можно легко установить в существующих системах; они могут работать с любыми насосами, создавая системы с взаимодействием до 8 насосов.

АКСЕССУАРЫ

СТР. 9

ТЕХНИЧЕСКИЕ ХАРАКТЕРИСТИКИ

МОДЕЛЬ	КОД	НОМИНАЛ. МОЩНОСТЬ ДВИГАТЕЛЯ кВт	МАКС. ТОК ДВИГАТЕЛЯ А	НОМИНАЛ. МОЩНОСТЬ ДВИГАТЕЛЯ кВт	ИСТОЧНИК ПИТАНИЯ ПЧ 50 Гц	ИСТОЧНИК ПИТАНИЯ 50 Гц	ТИПОРАЗМЕР КОРПУС ДВИГАТЕЛЯ
MCE/P 11	60145919	1.1	6.5	1.0	ОДНОФАЗНЫЙ 1x230	ТРЕХФАЗНЫЙ 3x230	71 80
MCE/P 15	60145920	1.5	8,0	1.0	ОДНОФАЗНЫЙ 1x230	ТРЕХФАЗНЫЙ 3x230	90
MCE/P 22	60145921	2.2	10.5	1.0	ОДНОФАЗНЫЙ 1x230	ТРЕХФАЗНЫЙ 3x230	90 100
MCE/P 30	60145922	3	7,5	2.0	ТРЕХФАЗНЫЙ 3x400	ТРЕХФАЗНЫЙ 3x400	100
MCE/P 55	60145923	5,5	13,5	2.0	ТРЕХФАЗНЫЙ 3x400	ТРЕХФАЗНЫЙ 3x400	112 132
MCE/P 110	60145924	11.0	24	2.0	ТРЕХФАЗНЫЙ 3x400	ТРЕХФАЗНЫЙ 3x400	132 160
MCE/P 150	60145925	15.0	32	2.0	ТРЕХФАЗНЫЙ 3x400	ТРЕХФАЗНЫЙ 3x400	160

НАСОСЫ, КОМПЛЕКТУЕМЫЕ ПРЕОБРАЗОВАТЕЛЕМ ЧАСТОТЫ MCE/P

ЦЕНТРОБЕЖНЫЕ НАСОСЫ		СТАНЦИИ ПОВЫШЕНИЯ ДАВЛЕНИЯ	
КЕ С ОДНИМ РАБОЧИМ КОЛЕСОМ	стр. 116	2/3/4 NKVE 10-15-20 MCE/P	стр. 317
КЕ С ДВУМЯ РАБОЧИМИ КОЛЕСАМИ	стр. 117		
NKM-GE / NKP-GE	стр. 119		
KDNE С ДВУХ- И ЧЕТЫРЕХПОЛЮСНЫМИ ЭЛ. ДВИГ.	стр. 123		
KVCE 30-50-80-120	стр. 125		
KVE 3-6-10	стр. 126		
NKVE 10-15-20	стр. 127		
NKVE 32-45-65-95	стр. 129		



ДЛЯ ПОВЫШЕНИЯ ДАВЛЕНИЯ

ADAC – это новейшая разработка в семействе преобразователей частоты DAB. Оптимальны для **ТЯЖЕЛЫХ УСЛОВИЙ ЭКСПЛУАТАЦИИ**. Могут работать с насосами до 15 кВт. Данный тип преобразователей частоты объединяет в себе простоту, надежность конструкции и мощность. Могут устанавливаться на панели управления и должны питаться от внешнего источника. Использование датчика расхода (ОПЦИОНАЛЬНО) улучшает регулирование давления. **ADAC** можно легко установить в системах повышения давления благодаря стандартному кабельному соединению.

Удобство, энергосбережение, средства защиты и простота – вот ключевые особенности данной профессиональной серии.

Устройства ADAC имеют воздушное охлаждение. ADAC – это высокопрочные преобразователи частоты, имеют металлический корпус и подходят для тяжелых условий эксплуатации.

ADAC обеспечивают максимальную практичность и увеличивают средний срок службы насосов, в том числе, обеспечивая значительное энергосбережение.

АКСЕССУАРЫ

СТР. 11

ТЕХНИЧЕСКИЕ ХАРАКТЕРИСТИКИ

МОДЕЛЬ	КОД	НОМИН. МОЩНОСТЬ ДВИГАТЕЛЯ кВт	МАКС. ТОК ДВИГАТЕЛЯ А	МИН. ТОК ДВИГАТЕЛЯ А	ИСТОЧНИК ПИТАНИЯ ПЧ 50 Гц	ИСТОЧНИК ПИТАНИЯ НАСОСА 50 Гц
AD M/T 1.0 AC	60145522	1,0	6,5	1	1x230	3x230
AD M/T 1.5 AC	60145523	1,5	9,0	1	1x230	3x230
AD M/T 2.2 AC	60145524	2,2	11,5	1	1x230	3x230
AD T/T 3.0 AC	60145525	3,0	9,0	2	3x400	3x400
AD T/T 4.0 AC	60145526	4,0	11	2	3x400	3x400
AD T/T 5.5 AC	60145527	5,5	15	2	3x400	3x400
AD T/T 7.5 AC	88002773	7,5	22	2	3x400	3x400
AD T/T 11.0 AC	88002774	11	31	2	3x400	3x400
AD T/T 15.0 AC	88002775	15	41	2	3x400	3x400

НАСОСЫ, КОМПЛЕКТУЕМЫЕ ПРЕОБРАЗОВАТЕЛЕМ ЧАСТОТЫ ADAC

СТАНЦИИ ПОВЫШЕНИЯ ДАВЛЕНИЯ	
2 NKVE 10-15-20 ADAC	стр. 320



ACTIVE DRIVER PLUS ПРЕОБРАЗОВАТЕЛЬ ЧАСТОТЫ



БЫТОВОЕ ВОДОСНАБЖЕНИЕ/ПОВЫШЕНИЕ ДАВЛЕНИЯ



Преобразователь частоты Active Driver Plus используется для управления насосом.

Область применения: бытовое, промышленное, сельскохозяйственное водоснабжение и системы повышения давления.

Дисплей OLED с интуитивно понятным графическим интерфейсом. Отображение или изменение каких-либо параметров чрезвычайно просто, что, в свою очередь, упрощает обслуживание.

Удобный монтаж: мастер настройки помогает пользователю задать параметры конфигурации системы.

Преобразователь частоты Active Driver Plus существенно снижает потребление электроэнергии, благодаря технологии ПЧ, при этом обеспечивая максимальный комфорт, благодаря поддержанию постоянного давления.

Active Driver Plus не требует доукомплектации внешними датчиками и обратным клапаном, так как в него уже встроен датчик давления, реле протока и обратный клапан.

Преимущества Active Driver Plus:

- комфорт, благодаря постоянному давлению;
- экономия электроэнергии благодаря частотному преобразователю;
- низкий уровень шума;

- компактные размеры;
- все защиты встроены: от «сухого хода», перегрузки, аномального напряжения, перегрева платы, заморозания и протечек в системе.

Напряжение питающей сети: однофазные 115 В и 230 В, трехфазное - 400 В.

Напряжение питания насоса: однофазные - 115 В и 230 В, трехфазные - 230 В и 400 В.

Частота питающей сети: 50 Гц - 60 Гц.

Установка: вертикальная и горизонтальная (только М/М и М/Т).

Максимальная температура жидкости: 50 °С.

Максимальная рабочая температура: 60 °С.

Максимальный расход: 15 м³/ч.

Максимальное рабочее давление: 13 бар.

Диапазон регулирования давления: от 1 до 13 бар.

Диаметр всасывания (DNA): 1 ¼" «М».

Диаметр нагнетания (DNM): 1 ½" «F».

Степень защиты: IP55.

Коммуникационный интерфейс: да, в Active Driver Plus для каждого насоса.

Встроенный обратный клапан.

ТЕХНИЧЕСКИЕ ХАРАКТЕРИСТИКИ

МОДЕЛЬ	КОД	МАКС. ТОК ДВИГАТЕЛЯ А	МАКС. МОЩНОСТЬ ДВИГАТЕЛЯ кВт	НАПРЯЖЕНИЕ 50 Гц	ПИТАНИЕ ЭЛЕКТРО-НАСОСА В	ВОЗМОЖНОСТЬ ПАРАЛЛЕЛЬНОГО ИСПОЛЬЗОВАНИЯ	ИСПОЛЬЗОВАТЬ С НАСОСОМ	ДИАПАЗОН РЕГУЛИРОВАНИЯ ДАВЛЕНИЯ БАР	ВЕС КГ	КОЛ-ВО НА ПАЛ-ЛЕТЕ
ACTIVE DRIVER PLUS M/M 1,1	60149661	8,5	1,1	ОДНОФАЗНЫЙ 1x230	ОДНОФАЗНЫЙ 1x230	ДА	Поверхностные погружные насосы, 4" и Pulsar 5" с однофазным двигателем и потреблением двигателя до 8,5 А	1-6	3,5	32
ACTIVE DRIVER PLUS M/M 1,5/DUAL VOLTAGE	60170688	11	0,55	ОДНОФАЗНЫЙ 1x115	ОДНОФАЗНЫЙ 1x115	ДА	Поверхностные погружные насосы, 4" и Pulsar 5" с однофазным двигателем и потреблением двигателя до 11 А	1-9	3,5	32
				1x230	1x230					
ACTIVE DRIVER PLUS M/M 1,8/DUAL VOLTAGE	60170689	14	1,0	ОДНОФАЗНЫЙ 1x115	ОДНОФАЗНЫЙ 1x115	ДА	Поверхностные насосы, погружные 4" и Pulsar 5" с однофазным двигателем и потреблением двигателя до 14 А	1-9	3,8	32
				1x230	1x230					
ACTIVE DRIVER PLUS M/T 1	60169777	4,7	1,0	ОДНОФАЗНЫЙ 1x230	ТРЕХФАЗНЫЙ 3x230	ДА	Поверхностные насосы, погружные 4" и Pulsar 5" с трехфазным двигателем и потреблением двигателя до 4,7 А	1-9	3,5	32
ACTIVE DRIVER PLUS M/T 2,2	60170687	10,5	2,2	ОДНОФАЗНЫЙ 1x230	ТРЕХФАЗНЫЙ 3x230	ДА	Поверхностные насосы, погружные 4" и Pulsar 5" с трехфазным двигателем и потреблением двигателя до 10,5 А	1-13	3,5	32
ACTIVE DRIVER PLUS T/T 3	60169808	7,5	3,0	ТРЕХФАЗНЫЙ 3x400	ТРЕХФАЗНЫЙ 3x400	ДА	Поверхностные насосы, погружные 4" и Pulsar 5" с трехфазным двигателем и потреблением двигателя до 17,5 А	1-13	4,5	32
ACTIVE DRIVER PLUS T/T 5,5	60170715	13,3	5,5	ТРЕХФАЗНЫЙ 3x400	ТРЕХФАЗНЫЙ 3x400	YES	Поверхностные насосы, погружные 4" и Pulsar 5" с трехфазным двигателем и потреблением двигателя до 13,3 А	1-13	4,6	32

НАСОСЫ, КОМПЛЕКТУЕМЫЕ ПРЕОБРАЗОВАТЕЛЕМ ЧАСТОТЫ ACTIVE DRIVER

СКВАЖИННЫЕ НАСОСЫ		СТАНЦИИ ПОВЫШЕНИЯ ДАВЛЕНИЯ	
MICRA HS	стр. 240	2 JET AD	стр. 312
		2 EURO AD	стр. 312
		1-2 -3 KVC AD	стр. 313
		1-2 -3 KV AD 3-6-10	стр. 314
		2-3 NKV AD 10 -15	стр. 315

ТАБЛИЦА ПОДБОРА ПРЕОБРАЗОВАТЕЛЯ ЧАСТОТЫ ДЛЯ НАСОСА

МОДЕЛЬ		ACTIVE DRIVER PLUS M/M	ACTIVE DRIVER PLUS M/T	ACTIVE DRIVER PLUS T/T	ADAC M/T	ADAC T/T	MCE/P	MCE /C
KLM -KLP - DKLM - DKLP	стр. 44							•
CM - DCM	стр. 46							•
CP - DCP	стр. 53							•
KC - KCV	стр. 61							•
JET - JETINOX - JETCOM	стр. 74	•	•	•	•	•	•	
EURO - EUROINOX - EUROCOM	стр. 79	•	•	•	•	•	•	
MULTINOX	стр. 81	•						
EUROSWIM	стр. 98						•	
JETCOM SP - EUROCOM SP	стр. 107						•	
KPA	стр. 114	•	•					
KPS - KPF- KP	стр. 114-115	•	•		•		•	
K	стр. 142-144	•	•	•	•	•	•	
NKM-G - NKP-G	стр. 146			•	•	•	•	•
KDN	стр. 166					•	•	•
KVC - KVCX	стр. 179	•	•	•	•	•	•	
KV	стр. 182	•	•	•	•	•	•	
NVK	стр. 183-186		•	•	•	•	•	
IDEA	стр. 246	•		•		•		
DIVER - DIVER HF	стр. 247	•		•				
PULSAR - PULSAR DRY	стр. 249-250	•	•	•	•	•		
MICRA	стр. 254	•	•	•	•	•		
CS4 - S4	стр. 255-258	•	•	•	•	•		



e.box plus



e.box basic



ОПОРОЖНЕНИЕ/ЗАПОЛНЕНИЕ - ПОВЫШЕНИЕ ДАВЛЕНИЯ

E.VOX PLUS – электронная панель управления для защиты и автоматического управления 1-2 погружными насосами или для повышения давления для бытового, гражданского или промышленного применения.

E.VOX BASIC – электронная панель управления для защиты и автоматического управления 1-2 погружными насосами или для повышения давления для бытового применения.

Номинальное напряжение питания:

E.Box plus 1x 230 В / 3 x 230 В - 3 x 400 В (автоматический выбор)

E.Box basic 1 x 230 В

Частота: 50 - 60 Гц

Потребляемая мощность:

E.Box plus 5,5 кВт + 5,5 кВт

E.Box basic 2,2 кВт + 2,2 кВт

Макс. ток: 12 А + 12 А

Конденсатор запуска: Комплект поставляется в качестве аксессуара

Пределы температуры окружающей среды:

-10 °С до + 40 °С

Пределы температуры хранения: -25 °С до + 55 °С

Относительная влажность воздуха: в 90% в 20 °С

Макс. высота до: 1000 s.l.m.

Степень защиты: IP 55

Стандарт EN 60335-1

ТЕХНИЧЕСКИЕ ХАРАКТЕРИСТИКИ

МОДЕЛЬ	КОД	ИСТОЧНИК ПИТАНИЯ	ПУСК	P2 НОМИНАЛ. МОЩНОСТЬ		МАКС. ТОК А	ДИСПЛЕЙ
				кВт x2	л.с. x2		
E.VOX BASIC 230/50-60	60163214	1 X 230 В	ПРЯМОЙ	2,2	3	12+12	-
E.VOX PLUS 230-400V/50-60	60163215	1 X 230 В	ПРЯМОЙ	2,2	3	12+12	-
		3 X 230 В		3	4		
		3 X 400 В		5,5	7,5		
E.VOX BASIC D 230/50-60	60163216	1 X 230 В	ПРЯМОЙ	2,2	3	12+12	•
E.VOX PLUS D 230-400V/50-60	60163217	1 X 230 В	ПРЯМОЙ	2,2	3	12+12	•
		3 X 230 В		3	4		
		3 X 400 В		5,5	7,5		

SMART PRESS

КОНТРОЛЛЕР ВКЛ-ВЫКЛ



ДЛЯ БЫТОВОГО ВОДОСНАБЖЕНИЯ

SMART PRESS – это электронное устройство включения/выключения насоса без использования расширительного бака.

Устройство защищает насос от работы без воды («сухой» ход) без применения датчиков уровня или поплавкового реле.

Оно имеет регулируемое давление включения, и даже при большом расходе потери давления небольшие.

Все модели SMART PRESS имеют РУЧНОЙ И АВТОМАТИЧЕСКИЙ ПЕРЕЗАПУСК.

ТЕХНИЧЕСКИЕ ХАРАКТЕРИСТИКИ

МОДЕЛЬ	КОД	ДАВЛЕНИЕ ВКЛЮЧЕНИЯ БАР	DNA GAS	DNM GAS	ВЕС кг	К-ВО НА ПАЛLETTE
SMART PRESS WG 1,5 - AUTOM. RESET - БЕЗ КАБЕЛЯ	60114808	1,5	1" M	1" ¼ F	1,3	100
SMART PRESS WG 1,5 - AUTOM. RESET - С КАБЕЛЕМ	60113308	1,5	1" M	1" ¼ F	1,6	100
SMART PRESS WG 3.0 - AUTOM. RESET - БЕЗ КАБЕЛЯ	60114809	1,5	1" M	1" ¼ F	1,3	100
SMART PRESS WG 3.0 - AUTOM. RESET - С КАБЕЛЕМ	60113922	1,5	1" M	1" ¼ F	1,6	100

АКСЕССУАРЫ ДЛЯ ПРЕОБРАЗОВАТЕЛЕЙ ЧАСТОТЫ

АКСЕССУАРЫ ДЛЯ ПРЕОБРАЗОВАТЕЛЕЙ ЧАСТОТЫ

ТИП УСТАНОВКИ ПРЕОБРАЗОВАТЕЛЕЙ ЧАСТОТЫ MCE/C



ОДИНАРНАЯ (аксессуары заказываются отдельно)	ПАРАЛЛЕЛЬНАЯ ИЗ НЕСКОЛЬКИХ ПРЕОБРАЗОВАТЕЛЕЙ ЧАСТОТЫ (аксессуары заказываются отдельно)
- датчик перепада давления	- датчик перепада давления - соединительный кабель

ТИП УСТАНОВКИ ПРЕОБРАЗОВАТЕЛЕЙ ЧАСТОТЫ ADAC И MCE/P

ОДИНАРНАЯ (аксессуары заказываются отдельно)	ПАРАЛЛЕЛЬНАЯ ОТ 2 ДО 8 ПРЕОБРАЗОВАТЕЛЕЙ ЧАСТОТЫ (аксессуары заказываются отдельно)
- датчик давления ОПЦИОНАЛЬНО: датчик расхода, монтажный кронштейн для датчика расхода, кабель для датчика расхода.	- датчик давления - соединительный кабель (число кабелей зависит от числа устанавливаемых преобразователей частоты: напр., для 8 преобразователей частоты потребуется 7 кабелей).





ВНИМАНИЕ: опционально можно установить более одного датчика давления (минимум один на преобразователь частоты, максимум один на преобразователь частоты). Опционально: датчик расхода, монтажный кронштейн и кабель для датчика расхода.

ВНИМАНИЕ: на напорный коллектор устанавливается не более одного датчика расхода или на напорном патрубке каждого насоса устанавливается по одному датчику расхода.

ДАТЧИК ДАВЛЕНИЯ	НАИМЕНОВАНИЕ	MCE/C	ADAC	MCE/P	КОД
	ДАТЧИК ПЕРЕПАДА ДАВЛЕНИЯ HUBA (C) 4 БАР	•			60144674
	ДАТЧИК ПЕРЕПАДА ДАВЛЕНИЯ HUBA (C) 10 БАР	•			60144675
	ДАТЧИК ДАВЛЕНИЯ 25 БАР В КОМПЛЕКТЕ С КАБЕЛЕМ (2 М)		•	•	60146289
	ДАТЧИК ДАВЛЕНИЯ 25 БАР В КОМПЛЕКТЕ С КАБЕЛЕМ (4 М)		•	•	88002533
	ДАТЧИК ДАВЛЕНИЯ 4-20 МА, 25 БАР С КАБЕЛЕМ (1,5 М)		•	•	60162878



АКСЕССУАРЫ ДЛЯ ПРЕОБРАЗОВАТЕЛЕЙ ЧАСТОТЫ

ДАТЧИК РАСХОДА	НАИМЕНОВАНИЕ	МСЕ/С	ADAC	МСЕ/Р	КОД
	ДАТЧИК РАСХОДА F3N13		•	•	60146290
	ДАТЧИК РАСХОДА F3N15		•	•	60146291

КАБЕЛЬ	НАИМЕНОВАНИЕ	МСЕ/С	ADAC	МСЕ/Р	КОД
	КАБЕЛЬ МСЕ L750 ДЛЯ ДАТЧИКА ДАВЛЕНИЯ	•			60120929
	КАБЕЛЬ МСЕ L2000 ДЛЯ ДАТЧИКА ДАВЛЕНИЯ	•			60145637
	КАБЕЛЬ ДЛЯ ДАТЧИКА ДАВЛЕНИЯ 4 м		•	•	88002310
	КАБЕЛЬ ДЛЯ ДАТЧИКА ДАВЛЕНИЯ 10 м		•	•	88002614
	КАБЕЛЬ ДЛЯ ДАТЧИКА ДАВЛЕНИЯ 32 м		•		88002615
	КАБЕЛЬ ДЛЯ ДАТЧИКА ДАВЛЕНИЯ 49 м		•		88002616
	КАБЕЛЬ ДЛЯ ДАТЧИКА ДАВЛЕНИЯ 99 м		•		88002620
	КАБЕЛЬ ДЛЯ ДАТЧИКА РАСХОДА 2 м		•	•	60146292
	КАБЕЛЬ ДЛЯ ДАТЧИКА РАСХОДА 4 м		•	•	88002311
	КАБЕЛЬ ДЛЯ ДАТЧИКА РАСХОДА 10 м		•	•	88002617
	КАБЕЛЬ ДЛЯ ДАТЧИКА РАСХОДА 32 м		•		88002618
	КАБЕЛЬ ДЛЯ ДАТЧИКА РАСХОДА 49 м		•		88002619
	КАБЕЛЬ ДЛЯ ДАТЧИКА РАСХОДА 99 м		•		88002621
	КАБЕЛЬ СОЕДИНИТЕЛЬНЫЙ ДЛЯ ПРЕОБРАЗОВАТЕЛЯ ЧАСТОТЫ ADAC		•		88002479
	КАБЕЛЬ ДЛЯ ПАРАЛЛЕЛЬНОГО ПОДКЛЮЧЕНИЯ МСЕ	•		•	60144673

АКСЕССУАРЫ ДЛЯ ПРЕОБРАЗОВАТЕЛЕЙ ЧАСТОТЫ

ФЛАНЕЦ ДЛЯ ДАТЧИКА РАСХОДА	НАИМЕНОВАНИЕ	MCE/C	ADAC	MCE/P	КОД
	МОНТАЖН. ФЛАНЕЦ ДЛЯ ДАТЧИКА РАСХОДА F3N13 С ПЛАСТ. ПАТРУБКОМ 2" (63 мм)		•	•	88002228
	МОНТАЖН. ФЛАНЕЦ ДЛЯ ДАТЧИКА РАСХОДА F3N13 С ПЛАСТ. ПАТРУБКОМ 2" 1/2 (75 мм)		•	•	88002229
	МОНТАЖН. ФЛАНЕЦ ДЛЯ ДАТЧИКА РАСХОДА F3N13 С ПЛАСТ. ПАТРУБКОМ 3" (90 мм)		•	•	88002227
	МОНТАЖН. ФЛАНЕЦ ДЛЯ ДАТЧИКА РАСХОДА F3N13 С ПЛАСТ. ПАТРУБКОМ 4" (110 мм)		•	•	88002154
	МОНТАЖН. ФЛАНЕЦ ДЛЯ ДАТЧИКА РАСХОДА F3N13 С ПЛАСТ. ПАТРУБКОМ 6" (160 мм)		•	•	88002236
	МОНТАЖН. ФЛАНЕЦ ДЛЯ ДАТЧИКА РАСХОДА F3N13 С МЕТ. ПАТРУБКОМ 2" (63 мм)		•	•	88002442
	МОНТАЖН. ФЛАНЕЦ ДЛЯ ДАТЧИКА РАСХОДА F3N13 С МЕТ. ПАТРУБКОМ 3" (88,9 мм)		•	•	88002152
	МОНТАЖН. ФЛАНЕЦ ДЛЯ ДАТЧИКА РАСХОДА F3N13 С МЕТ. ПАТРУБКОМ 4" (114,3 мм)		•	•	88002153
	МОНТАЖН. ФЛАНЕЦ ДЛЯ ДАТЧИКА РАСХОДА F3N13 С МЕТ. ПАТРУБКОМ 6" (168,3 мм)		•	•	88002440
	МОНТАЖН. ФЛАНЕЦ ДЛЯ ДАТЧИКА РАСХОДА F3N13 С МЕТ. ПАТРУБКОМ 8" (219,1 мм)		•	•	88002439

ПОПАВЛКИ	НАИМЕНОВАНИЕ	MCE/C	ADAC	MCE/P	E.BOX	КОД	
	ПОПЛАВОК				•	5-метровый кабель	159260030
						10-метровый кабель	159260040
						15-метровый кабель	159260050
						20-метровый кабель	159260070
	ГРУШЕВИДНЫЙ ПОПЛАВОК				•	10 метров	002718000
						20 метров	002718001

ДАТЧИК УРОВНЯ	НАИМЕНОВАНИЕ	MCE/C	ADAC	MCE/P	E.BOX	КОД
	ДАТЧИК ДАВЛЕНИЯ 0-5 МТ- КАБЕЛЬ 20 МТ. ДЛЯ E-BOX				•	60114675

ЭЛЕКТРОДНЫЙ ЗОНД	НАИМЕНОВАНИЕ	MCE/C	ADAC	MCE/P	E.BOX	КОД
	КОМПЛЕКТ - ЭЛЕКТРОДНЫЙ ЗОНД Подходит для проводящих жидкостей с максимальной температурой +40 °С Для подключения с кабелем 1,5 мм ² , сечение - 550 В, чувствительность изоляции ≤ 53 кОм				•	002775000

АКСЕССУАРЫ ДЛЯ ПРЕОБРАЗОВАТЕЛЕЙ ЧАСТОТЫ

ДАТЧИК ДАВЛЕНИЯ	НАИМЕНОВАНИЕ	MCE/C	ADAC	MCE/P	E.BOX	КОД
	ДАТЧИК ДАВЛЕНИЯ ДЛЯ ЗАЩИТЫ ОТ СУХОГО ХОДА				•	002717002

КОМПЛЕКТ КОНДЕНСАТОР	НАИМЕНОВАНИЕ	MCE/C	ADAC	MCE/P	E.BOX	КОД
	КОМПЛЕКТ КОНДЕНСАТОР 40 мкФ				•	60169268
	КОМПЛЕКТ КОНДЕНСАТОР 30 мкФ				•	60169269
	КОМПЛЕКТ КОНДЕНСАТОР 20 мкФ				•	60169270

АВАРИЙНАЯ СИГНАЛИЗАЦИЯ	НАИМЕНОВАНИЕ	MCE/C	ADAC	MCE/P	E.BOX	КОД
	МИГАЮЩАЯ ЛАМПА 230 В 5 Вт 50/60 Гц				•	60169271

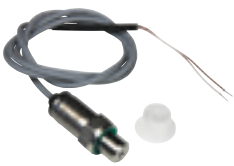
PRESSURE SENSOR	НАИМЕНОВАНИЕ	MCE/C	ADAC	MCE/P	E.BOX	КОД
	ДАТЧИК ДАВЛЕНИЯ 16 БАР (E.BOX для повышения давления)				•	60116837

ЗАМЕТКИ

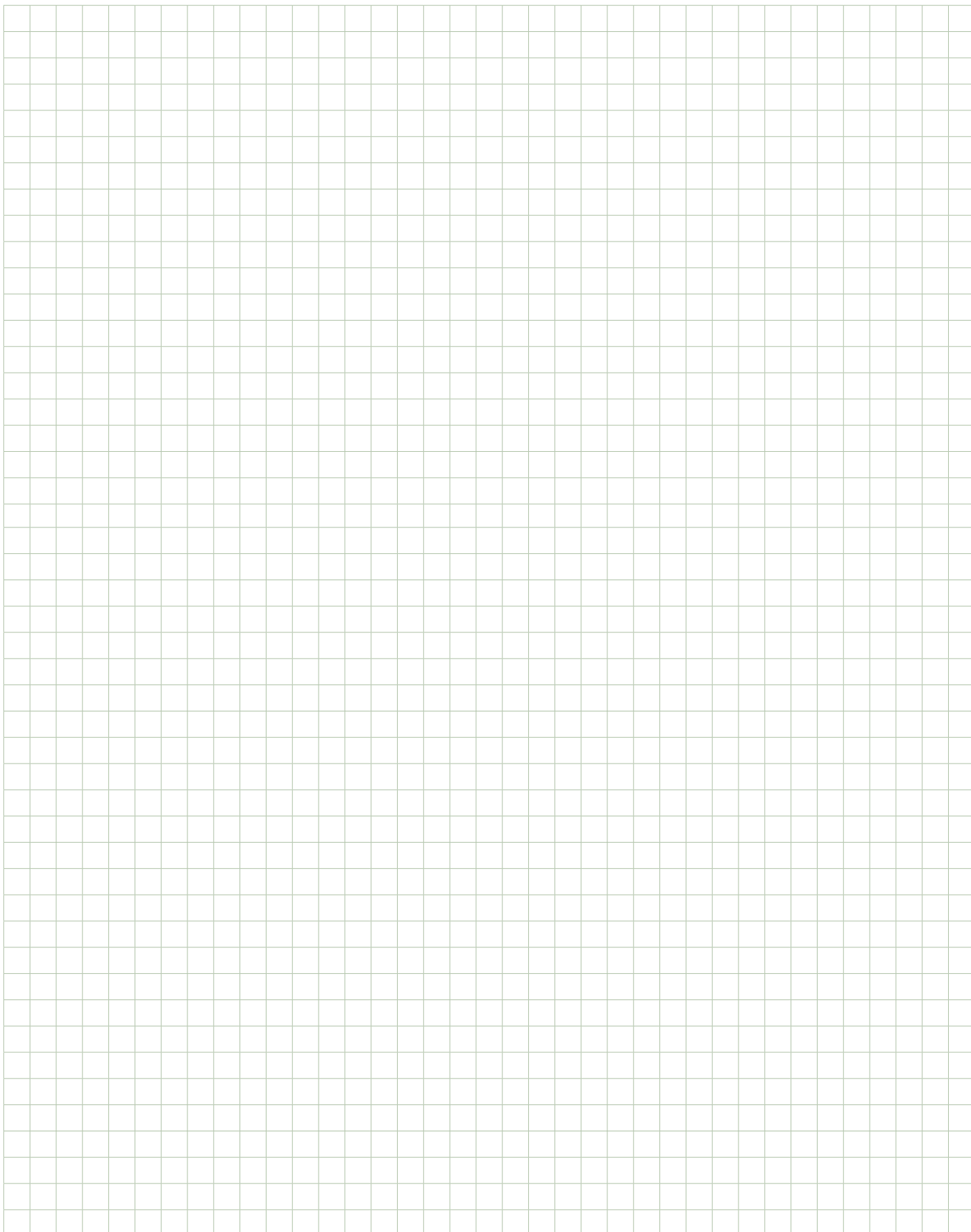

ЦИРКУЛЯЦИОННЫЕ И ИН-ЛАЙН НАСОСЫ

	EVOSTA ЦИРКУЛЯЦИОННЫЙ НАСОС С МОКРЫМ РОТОРОМ С ЭЛЕКТРОННЫМ РЕГУЛИРОВАНИЕМ	 		ALME / ALPE НАСОСЫ ИН-ЛАЙН С ЭЛЕКТРОННЫМ РЕГУЛИРОВАНИЕМ	
	EF	СТР. 16		BV	СТР. 32
	EVOTRON ЦИРКУЛЯЦИОННЫЙ НАСОС С МОКРЫМ РОТОРОМ С ЭЛЕКТРОННЫМ РЕГУЛИРОВАНИЕМ			KLME / KLPE / DKLME / DKLPE НАСОСЫ ИН-ЛАЙН С ЭЛЕКТРОННЫМ РЕГУЛИРОВАНИЕМ	
	C7	СТР. 17		BV	СТР. 34
	EVOPLUS SMALL ЦИРКУЛЯЦИОННЫЙ НАСОС С МОКРЫМ РОТОРОМ С ЭЛЕКТРОННЫМ РЕГУЛИРОВАНИЕМ			CME / CM-GE / DCME / DCM-GE НАСОСЫ ИН-ЛАЙН С ЭЛЕКТРОННЫМ РЕГУЛИРОВАНИЕМ	
	EV	СТР. 18		BW	СТР. 37
	EVOPLUS ЦИРКУЛЯЦИОННЫЙ НАСОС С МОКРЫМ РОТОРОМ С ЭЛЕКТРОННЫМ РЕГУЛИРОВАНИЕМ			CPE / CP-GE / DCPE / DCP-GE НАСОСЫ ИН-ЛАЙН С ЭЛЕКТРОННЫМ РЕГУЛИРОВАНИЕМ	
	EW EU	СТР. 19		BW	СТР. 41
	VA ЦИРКУЛЯЦИОННЫЙ НАСОС С МОКРЫМ РОТОРОМ			ALM / ALP ИН-ЛАЙН НАСОСЫ	
	AZ B1	СТР. 22		BQ	СТР. 43
	A / B / D ЦИРКУЛЯЦИОННЫЙ НАСОС С МОКРЫМ РОТОРОМ			KLM / KLP / DKLM / DKLP ИН-ЛАЙН НАСОСЫ	
	AV AW	СТР. 23		BR BS	СТР. 44
	BRH / DRH / BMH / DMH ЦИРКУЛЯЦИОННЫЙ НАСОС С МОКРЫМ РОТОРОМ			CM / CM-G / DCM / DCM-G ИН-ЛАЙН НАСОСЫ	
	AX	СТР. 25		BT BU	СТР. 46
	EVOTRON SOL ЦИРКУЛЯЦИОННЫЙ НАСОС С МОКРЫМ РОТОРОМ С ЭЛЕКТРОННЫМ РЕГУЛИРОВАНИЕМ			CP / CP-G / DCP / DCP-G ИН-ЛАЙН НАСОСЫ	
	C7	СТР. 27		BT BU	СТР. 53
	EVOTRON SAN ЦИРКУЛЯЦИОННЫЙ НАСОС С МОКРЫМ РОТОРОМ С ЭЛЕКТРОННЫМ РЕГУЛИРОВАНИЕМ			K-NA ЦЕНТРОБЕЖНЫЕ НАСОСЫ	
	C7	СТР. 28		DO	СТР. 60
	EVOPLUS SMALL SAN ЦИРКУЛЯЦИОННЫЙ НАСОС С МОКРЫМ РОТОРОМ С ЭЛЕКТРОННЫМ РЕГУЛИРОВАНИЕМ			KC - KCV ЦЕНТРОБЕЖНЫЕ НАСОСЫ ДЛЯ СИСТЕМ КОНДИЦИОНИРОВАНИЯ	
	EX	СТР. 29		BX	СТР. 61
	EVOPLUS SAN ЦИРКУЛЯЦИОННЫЙ НАСОС С МОКРЫМ РОТОРОМ С ЭЛЕКТРОННЫМ РЕГУЛИРОВАНИЕМ			АКСЕССУАРЫ	
	EX	СТР. 30		СТР. 63	
	VS ЦИРКУЛЯЦИОННЫЙ НАСОС С МОКРЫМ РОТОРОМ				
	B3	СТР. 31			



Благодаря новейшей технологии, используемой в синхронном электродвигателе с **постоянными магнитами и преобразователю частоты**, новая серия циркуляционных насосов **EVOSTA** обеспечивает высокую эффективность во всех сферах применения и дает отличные результаты в плане энергосбережения. Насос EVOSTA соответствует Европейской директиве 2009/125/ЕвР ЕС (первый ЕвР) и отвечает требованиям этих правил, вступивших в силу в 2015 г. ($EEL \leq 0,23$). Насос оборудован электронным устройством, определяющим изменения, требуемые установкой, и автоматически регулирует производительность, обеспечивая максимальную эффективность при минимальном энергопотреблении. Циркуляционный насос EVOSTA также подходит для замены трехскоростных циркуляционных насосов, поскольку у него те же габаритные размеры, что и у серии VA, и он может использоваться с насосами одной модели с напором до 4, 5 и 6 метров. Данный продукт также облегчает работу пользователя, обеспечивая

последовательную настройку с помощью одной кнопки, имеет пробку для выпуска воздуха из системы и разблокировки коленчатого вала.

Рабочий диапазон: от 0,4 до 3,3 м³/ч, напор до 6,9 метров.

Диапазон температуры жидкости: от +2 °С до +95 °С.

Рабочее давление: 10 бар (1000 кПа).

Степень защиты: IP 44

Класс изоляции: F

Монтаж: вал двигателя в горизонтальном положении.

Электропитание: 1x230В/50/60 Гц однофазное
Перекачиваемая жидкость: состав – чистая, без твердых включений и минеральных масел, не вязкая, химически нейтральная, по характеристикам близкая к воде (макс. содержание гликоля 30%).

АКСЕССУАРЫ
СТР. 63

ТЕХНИЧЕСКИЕ ХАРАКТЕРИСТИКИ - EVOSTA

Режимы настройки: 3 кривых постоянной скорости, 6 кривых пропорционального перепада давления.

МОДЕЛЬ	КОД	МЕЖОСЕВОЕ РАССТОЯНИЕ мм	ПАТРУБКИ НА ЗАКАЗ		ЭЛЕКТРИЧЕСКИЕ ХАРАКТЕРИСТИКИ			ГИДРАВЛИЧЕСКИЕ ХАРАКТЕРИСТИКИ						ЕЕI ЧАСТЬ 2	ВЕС кг	КОЛ-ВО НА ПАЛLETTE	
			СТАНДАРТИЗ.	СПЕЦИАЛЬНЫЙ	ИСТОЧНИК ПИТАНИЯ 50 Гц	МАКС. МОЩН. Вт	I _n А	Q=м ³ /ч									
								0	0,6	1,2	1,8	2,4	3				
EVOSTA 40-70/130 ½	60161175	130	½" F	-	1x230 В	6 - 44	0,08 - 0,39	H (м)	6,88	5,5	4,42	3,35	2,41	1,17	EEL ≤ 0,23	2,4	240
EVOSTA 40-70/130	60161174	130	1" F	¾" F - 1¼" M	1x230 В	6 - 44	0,08 - 0,39		6,88	5,5	4,42	3,35	2,41	1,17	EEL ≤ 0,23	2,4	240
EVOSTA 40-70/180	60161177	180	1" F	¾" F - 1¼" M	1x230 В	6 - 44	0,08 - 0,39		6,88	5,5	4,42	3,35	2,41	1,17	EEL ≤ 0,23	2,8	180

ТЕХНИЧЕСКИЕ ХАРАКТЕРИСТИКИ - EVOSTA DPC

Режимы настройки: 1 кривая постоянной скорости, 3 кривых постоянного перепада давления, 6 кривых пропорционального перепада давления.

МОДЕЛЬ	КОД	МЕЖОСЕВОЕ РАССТОЯНИЕ мм	ПАТРУБКИ НА ЗАКАЗ		ЭЛЕКТРИЧЕСКИЕ ХАРАКТЕРИСТИКИ			ГИДРАВЛИЧЕСКИЕ ХАРАКТЕРИСТИКИ						ЕЕI	ВЕС кг	КОЛ-ВО НА ПАЛLETTE	
			СТАНДАРТИЗ.	СПЕЦИАЛЬНЫЙ	ИСТОЧНИК ПИТАНИЯ 50 Гц	МАКС. МОЩН. Вт	I _n А	Q=м ³ /ч									
								0	0,6	1,2	1,8	2,4	3				
EVOSTA 40-70/130 ½ - DPC	60166362	130	½" F	-	1x230 В	6 - 44	0,08 - 0,38	H (м)	6,88	5,5	4,42	3,35	2,41	1,71	EEL ≤ 0,23	2,4	240
EVOSTA 40-70/130 - DPC	60166360	130	1" F	¾" F - 1¼" M	1x230 В	6 - 44	0,08 - 0,38		6,88	5,5	4,42	3,35	2,41	1,71	EEL ≤ 0,23	2,4	240
EVOSTA 40-70/180 - DPC	60165083	180	1" F	¾" F - 1¼" M	1x230 В	6 - 44	0,08 - 0,38		6,88	5,5	4,42	3,35	2,41	1,71	EEL ≤ 0,23	2,8	180

* Минимальный заказ: 1 паллет

СПЕЦИАЛЬНОЕ ИСПОЛНЕНИЕ

Доступны модели насосов в специальном исполнении EVOSTA DPC и EVOSTA PWM для OEM-рынка. Более подробную информацию можно получить у представителей компании DAB.





ОТОПЛЕНИЕ, СИСТЕМЫ КОНДИЦИОНИРОВАНИЯ

Благодаря новейшей технологии, **синхронному электродвигателю с постоянными магнитами и преобразователю частоты**, новая серия циркуляционных насосов **EVOTRON** обеспечивает высокую эффективность во всех сферах применения и дает существенные преимущества в плане энергосбережения. Поэтому вся серия циркуляционных насосов **EVOTRON** соответствует Европейской директиве 2009/125/ErP EC (первый ErP) и отвечает требованиям этих правил, вступивших в силу в 2015 г. (**EEI ≤ 0,23**). Циркуляционный насос оборудован электронным устройством, определяющим изменения, требуемые системой отопления, и автоматически регулирует производительность насоса, всегда обеспечивая оптимальную эффективность и минимальное энергопотребление. Простая эксплуатация и понятная панель управления с дисплеем, отображающая выбранную настройку. Улучшенное и оптимизированное энергопотребление в ночное время (функция НОЧНОЙ РЕЖИМ).

Поставляется со специальным соединителем для простого и быстрого подключения к электросети при монтаже.

Поставляется с комплектом изоляции корпуса, существенно снижающим потерю тепла.

Рабочий диапазон: от 0,4 до 4,2 м³/ч, напор до 8 м
Диапазон температуры жидкости: от -10 °C до +110 °C

Макс. рабочее давление: 10 бар (1000 кПа).

Степень защиты: IP 44

Класс изоляции: F

Монтаж: ВАЛ ДВИГАТЕЛЯ В ГОРИЗОНТАЛЬНОМ ПОЛОЖЕНИИ

Стандартное электропитание:

однофазное 1 x 230 В / 50 / 60 Гц

Требования к качеству жидкости: чистая, без твердых включений и минеральных масел, не вязкая, химически нейтральная, по характеристикам близкая к воде (макс. содержание гликоля 30%).

АКСЕССУАРЫ

СТР. 63

ТЕХНИЧЕСКИЕ ХАРАКТЕРИСТИКИ

МОДЕЛЬ	КОД	МЕЖОСЕВОЕ РАССТОЯНИЕ, ММ	ПАТРУБКИ НАСОСА	ЭЛЕКТРИЧЕСКИЕ ХАРАКТЕРИСТИКИ			ГИДРАВЛИЧЕСКИЕ ХАРАКТЕРИСТИКИ							EEI	ВЕС, КГ	КОЛ-ВО НА ПАЛLETTE	
				ИСТОЧНИК ПИТАНИЯ 50Гц	МОЩНОСТЬ, Вт	In А	Q=м³/ч	0	0,6	1,2	1,8	2,4	3				4,2
EVOTRON 40/130	60143302	130	1"½	1x230 В	4-23	0,05 - 0,19	H (M)	4	3,2	2,3	1,7	1,1			EEI ≤ 0,19	3,2	120
EVOTRON 40/180	60143358	180	1"½	1x230 В	4-23	0,05 - 0,19		4	3,2	2,3	1,7	1,1			EEI ≤ 0,19	3,3	120
EVOTRON 40/180X	60143361	180	2"	1x230 В	4-23	0,05 - 0,19		4	3,2	2,3	1,7	1,1			EEI ≤ 0,19	3,4	120
EVOTRON 60/130	60143303	130	1"½	1x230 В	4-43	0,05 - 0,32		6	5,6	4,5	3,5	2,6	1,8		EEI ≤ 0,20	3,2	120
EVOTRON 60/180	60143359	180	1"½	1x230 В	4-43	0,05 - 0,37		6	5,6	4,5	3,5	2,6	1,8		EEI ≤ 0,21	3,3	120
EVOTRON 60/180X	60143362	180	2"	1x230 В	4-43	0,05 - 0,37		6	5,6	4,5	3,5	2,6	1,8		EEI ≤ 0,22	3,4	120
EVOTRON 80/130	60143304	130	1"½	1x230 В	4-64	0,05 - 0,56		8	7,8	6	4,8	3,9	3,1	1,6	EEI ≤ 0,22	3,2	120
EVOTRON 80/180	60143360	180	1"½	1x230 В	4-64	0,05 - 0,56		8	7,8	6	4,8	3,9	3,1	1,6	EEI ≤ 0,23	3,3	120
EVOTRON 80/180X	60143363	180	2"	1x230 В	4-64	0,05 - 0,56		8	7,8	6	4,8	3,9	3,1	1,6	EEI ≤ 0,23	3,4	120

* Гидравлические значения указаны исходя из максимальной скорости.

ОТОПЛЕНИЕ, СИСТЕМЫ КОНДИЦИОНИРОВАНИЯ

Электронные циркуляционные насосы EVOPLUS SMALL могут использоваться в системах отопления, вентиляции и кондиционирования воздуха в жилых и промышленных зданиях. При правильно выбранном размере установки насосы с мокрым ротором с электронным управлением постоянно обеспечивают достаточную мощность и, вместе с тем, более низкий уровень шума, повышенное удобство и значительное снижение эксплуатационных затрат. Все модели с фланцевым корпусом насоса имеются в одиночном и двойном исполнении. Пользовательский интерфейс интуитивно понятный и простой в использовании.

Степень защиты: IP 44

Класс изоляции: F

Стандартное электропитание:

однофазное 220/240В, 50/60Гц.

В соответствии с европейскими стандартами:

EN 61800-3 - EN 60335-1 - EN 60335-2-51.

Рабочий диапазон: от 2 до 12 м³/ч, напор до 11 м.
Диапазон температуры жидкости: от -10 °С до 110 °С.

Перекачиваемая жидкость: чистая, без твердых включений и минеральных масел, не вязкая, химически нейтральная, по характеристикам близкая к воде (макс. содержание гликоля 30%).

Макс. рабочее давление: 16 бар (1600 кПа).

Стандартное фланцевое соединение: Одиночное исполнение поставляется с резьбовыми отверстиями 1 1/2" и 2" и с фланцевыми отверстиями DN 32 и DN 40, PN 6 / PN 10 / PN 16.

Двойное исполнение поставляется с фланцевым корпусом насоса DN 32 и DN 40, PN 6 / PN 10 / PN 16.

Монтаж: вал двигателя в горизонтальном положении.

АКСЕССУАРЫ
СТР. 63
ТЕХНИЧЕСКИЕ ХАРАКТЕРИСТИКИ - ОДИНАРНЫЙ С РЕЗЬБОВЫМ СОЕДИНЕНИЕМ

МОДЕЛЬ	КОД	МЕЖОСЕВОВОЕ РАССТОЯНИЕ, мм	ФЛАНЦЫ ПО ЗАПРОСУ		ЭЛЕКТРИЧЕСКИЕ ХАРАКТЕРИСТИКИ			ГИДРАВЛИЧЕСКИЕ ХАРАКТЕРИСТИКИ							EEL	ВЕС, кг	КОЛ-ВО НА ПАЛLETTE	
			СТАНДАРТ	НА ЗАКАЗ	ИСТОЧНИК ПИТАНИЯ 50 Гц	P1 МАКС. МОЩН. Вт	In А	Q м ³ /ч л/мин	0	2,4	3	4,2	5,4	7,2				9,6
									0	40	50	70	90	120				160
EVOPLUS 40/180 M	60150938	180	1" F	¾" F - 1 ¼" M	220/240 В	70	0.52	H (M)	4,2	4,2	4	3,1	2,4			EEL ≤ 0,23	4,5	104
EVOPLUS 60/180 M	60150939	180	1" F	¾" F - 1 ¼" M	220/240 В	100	0.72		6,1	6,1	5,8	4,6	3,4			EEL ≤ 0,22	4,5	104
EVOPLUS 80/180 M	60150940	180	1" F	¾" F - 1 ¼" M	220/240 В	135	0.95		8,2	8,2	7,7	6,2	4,8	2,9		EEL ≤ 0,22	4,5	104
EVOPLUS 110/180 M	60150941	180	1" F	¾" F - 1 ¼" M	220/240 В	170	1.18		11,1	10,1	9,2	7,5	5,9	3,9		EEL ≤ 0,22	4,5	104
EVOPLUS 40/180 XM	60150942	180	1 ¼" F		220/240 В	70	0.51		4,1	4,1	4	3,1	2,2			EEL ≤ 0,21	4,7	104
EVOPLUS 60/180 XM	60150943	180	1 ¼" F		220/240 В	100	0.71		6,1	6,1	5,7	4,5	3,4			EEL ≤ 0,21	4,7	104
EVOPLUS 80/180 XM	60150944	180	1 ¼" F		220/240 В	135	0.93		8,1	8,1	7,6	6,2	4,9	3		EEL ≤ 0,21	4,7	104
EVOPLUS 110/180 XM	60150945	180	1 ¼" F		220/240 В	170	1.18		11,3	10,2	9,5	7,9	6,3	4,3	2	EEL ≤ 0,21	4,7	104

ТЕХНИЧЕСКИЕ ХАРАКТЕРИСТИКИ - ОДИНАРНЫЙ С ФЛАНЦЕВЫМ СОЕДИНЕНИЕМ

МОДЕЛЬ	КОД	МЕЖОСЕВОВОЕ РАССТОЯНИЕ, мм	ФЛАНЦЫ ПО ЗАПРОСУ	ЭЛЕКТРИЧЕСКИЕ ХАРАКТЕРИСТИКИ			ГИДРАВЛИЧЕСКИЕ ХАРАКТЕРИСТИКИ							EEL	ВЕС, кг	КОЛ-ВО НА ПАЛLETTE		
				ИСТОЧНИК ПИТАНИЯ 50 Гц	P1 МАКС. МОЩН. Вт	In А	Q м ³ /ч л/мин	0	2,4	3	4,2	5,4	7,2				9,6	
								0	40	50	70	90	120				160	
DN 32	EVOPLUS B 40/220.32 M	60150946	220	DN32 PN 10	220/240 В	75	0.55	H (M)	4,2	4,2	4,2	3,3	2,5	1,3		EEL ≤ 0,22	7,5	51
	EVOPLUS B 60/220.32 M	60150947	220	DN32 PN 10	220/240 В	105	0.75		6,1	6,1	5,6	4,6	3,6	2,2		EEL ≤ 0,22	7,5	51
	EVOPLUS B 80/220.32 M	60150948	220	DN32 PN 10	220/240 В	140	0.97		8	8	7,3	6	4,9	3,3		EEL ≤ 0,22	7,5	51
	EVOPLUS B 110/220.32 M	60150949	220	DN32 PN 10	220/240 В	190	1.3		11,2	10,5	9,6	8,1	6,8	5	2,6	EEL ≤ 0,22	7,5	51
DN 40	EVOPLUS B 40/250.40 M	60150950	250	DN40 PN 10	220/240 В	75	0.55	H (M)	4,2	4,2	4,2	3,3	2,5	1,3		EEL ≤ 0,21	7,5	51
	EVOPLUS B 60/250.40 M	60150951	250	DN40 PN 10	220/240 В	105	0.75		6,1	6,1	5,6	4,6	3,6	2,2		EEL ≤ 0,21	7,5	51
	EVOPLUS B 80/250.40 M	60150952	250	DN40 PN 10	220/240 В	140	0.97		8	8	7,3	6	4,9	3,3		EEL ≤ 0,21	7,5	51
	EVOPLUS B 110/250.40 M	60150953	250	DN40 PN 10	220/240 В	190	1.3		11,2	10,5	9,6	8,1	6,8	5	2,6	EEL ≤ 0,21	7,5	51

ТЕХНИЧЕСКИЕ ХАРАКТЕРИСТИКИ - СДВОЕННЫЙ

МОДЕЛЬ	КОД	МЕЖОСЕВОВОЕ РАССТОЯНИЕ, мм	ФЛАНЦЫ ПО ЗАПРОСУ	ЭЛЕКТРИЧЕСКИЕ ХАРАКТЕРИСТИКИ			ГИДРАВЛИЧЕСКИЕ ХАРАКТЕРИСТИКИ							EEL	ВЕС, кг	КОЛ-ВО НА ПАЛLETTE		
				ИСТОЧНИК ПИТАНИЯ 50 Гц	P1 МАКС. МОЩН. Вт	In А	Q м ³ /ч л/мин	0	2,4	3	4,2	5,4	7,2				9,6	
								0	40	50	70	90	120				160	
DN 32	EVOPLUS D 40/220.32 M	60150954	220	DN32 PN 10	220/240 В	75	0.55	H (M)	4,2	4,2	4,2	3,3	2,5	1,3		EEL ≤ 0,23	13,5	30
	EVOPLUS D 60/220.32 M	60150955	220	DN32 PN 10	220/240 В	100	0.75		6,1	6,1	5,6	4,6	3,6	2,2		EEL ≤ 0,23	13,5	30
	EVOPLUS D 80/220.32 M	60150956	220	DN32 PN 10	220/240 В	135	0.95		8	8	7,3	6	4,9	3,3		EEL ≤ 0,23	13,5	30
	EVOPLUS D 110/220.32 M	60150957	220	DN32 PN 10	220/240 В	190	1.3		11,2	10,5	9,6	8,1	6,8	5	2,6	EEL ≤ 0,23	13,5	30
DN 40	EVOPLUS D 40/250.40 M	60150958	250	DN40 PN 10	220/240 В	75	0.55	H (M)	4,2	4,2	4,2	3,3	2,5	1,3		EEL ≤ 0,22	14,2	30
	EVOPLUS D 60/250.40 M	60150959	250	DN40 PN 10	220/240 В	100	0.75		6,1	6,1	5,6	4,6	3,6	2,2		EEL ≤ 0,22	14,2	30
	EVOPLUS D 80/250.40 M	60150960	250	DN40 PN 10	220/240 В	135	0.95		8	8	7,3	6	4,9	3,3		EEL ≤ 0,22	14,2	30
	EVOPLUS D 110/250.40 M	60150961	250	DN40 PN 10	220/240 В	190	1.3		11,2	10,5	9,6	8,1	6,8	5	2,6	EEL ≤ 0,22	14,2	30

ТЕХНИЧЕСКИЕ ХАРАКТЕРИСТИКИ - СПЕЦИАЛЬНАЯ ВЕРСИЯ СДВОЕННЫЙ С ФЛАНЦЕВЫМ СОЕД. PN 16

МОДЕЛЬ	КОД	МЕЖОСЕ- ВОЕ РАССТОЯ- НИЕ, мм	ФЛАНЦЫ ПО ЗАПРОСУ	ЭЛЕКТРИЧЕСКИЕ ХАРАКТЕРИСТИКИ			ГИДРАВЛИЧЕСКИЕ ХАРАКТЕРИСТИКИ										ЕЕИ ЧАСТЬ 2	ВЕС, кг	КОЛ-ВО НА ПАЛLETTE	
				ИСТОЧНИК ПИТАНИЯ 50/60 Гц	P1 МАКС. МОЩН. Вт	In А	Q м³/ч л/мин	0	18	24	30	36	42	54	72					
DN 80	EVOPLUS B 40/360.80 M	60153017	360	DN80 PN 16	220/240 В	330	1,65	H (M)	4	4	3,1	2,2	1,4					EЕИ ≤ 0,19	30,2	8
	EVOPLUS B 60/360.80 M	60153018	360	DN80 PN 16	220/240 В	535	2,5		6	6	5,2	4	3	2				EЕИ ≤ 0,20	30,2	8
	EVOPLUS B 80/360.80 M	60153019	360	DN80 PN 16	220/240 В	670	3		8	8	6,7	5,4	4,2	3,2				EЕИ ≤ 0,20	32	8
	EVOPLUS B 100/360.80 M	60153020	360	DN80 PN 16	220/240 В	1005	4,5		10		9,7	8,3	6,7	5,4	3			EЕИ ≤ 0,19	32,2	4
	EVOPLUS B 120/360.80 M	60153021	360	DN80 PN 16	220/240 В	1235	5,5		12,1		11,6	9,9	8,3	6,8	4,1			EЕИ ≤ 0,19	32,2	4
DN 100	EVOPLUS B 40/450.100 M	60153022	450	DN100 PN 16	220/240 В	530	2,5	H (M)	4			3,9	3	2				EЕИ ≤ 0,19	37,5	4
	EVOPLUS B 60/450.100 M	60153023	450	DN100 PN 16	220/240 В	760	3,5		6			5,7	4,7	3,6	1,3			EЕИ ≤ 0,18	37,5	4
	EVOPLUS B 80/450.100 M	60153024	450	DN100 PN 16	220/240 В	1080	4,8		8			8	7,2	5,7	3,4			EЕИ ≤ 0,18	36,6	4
	EVOPLUS B 100/450.100 M	60153025	450	DN100 PN 16	220/240 В	1380	6		10,1			10,1	9,2	7,6	4,9	0,7		EЕИ ≤ 0,19	36,8	4
	EVOPLUS B 120/450.100 M	60153026	450	DN100 PN 16	220/240 В	1560	7		12,2			11,8	10,4	8,7	5,9	1,5		EЕИ ≤ 0,19	36,3	4



ТЕХНИЧЕСКИЕ ХАРАКТЕРИСТИКИ - СДВОЕННЫЙ С ФЛАНЦЕВЫМ СОЕДИНЕНИЕМ

МОДЕЛЬ	КОД	МЕЖОСЕ- ВОЕ РАССТОЯ- НИЕ, мм	ФЛАНЦЫ ПО ЗАПРОСУ	ЭЛЕКТРИЧЕСКИЕ ХАРАКТЕРИСТИКИ			ГИДРАВЛИЧЕСКИЕ ХАРАКТЕРИСТИКИ										ЕЕИ ЧАСТЬ 2	ВЕС, кг	КОЛ-ВО НА ПАЛLETTE				
				ИСТОЧНИК ПИТАНИЯ 50/60 Гц	P1 МАКС. МОЩН. Вт	In А	Q м³/ч л/мин	0	4,2	5,4	7,2	9,6	12	14,4	18	24				30	36	42	
DN 32	EVOPLUS D 120/220.32 M	60151000	220	DN32 PN 6	220/240 В	340	1,7	H (M)	12,1	11,5	10,7	9,5	7,9	6,3	4,7	2,2					EЕИ ≤ 0,22	36,2	4
DN 40	EVOPLUS D 40/220.40 M	60151001	220	DN40 PN 10	220/240 В	90	0,7		4	3,6	3,1	2,5	1,7								EЕИ ≤ 0,23	38,6	4
	EVOPLUS D 60/220.40 M	60151002	220	DN40 PN 10	220/240 В	175	1	6	5,9	5,1	4,1	3	2							EЕИ ≤ 0,23	38,6	4	
	EVOPLUS D 80/220.40 M	60151003	220	DN40 PN 10	220/240 В	260	1,35	8	7,9	7,4	6,1	5	3,7	2						EЕИ ≤ 0,23	38,6	4	
	EVOPLUS D 100/220.40 M	60151004	220	DN40 PN 10	220/240 В	350	1,75	10		9,7	8,3	7	5,5	3,5						EЕИ ≤ 0,23	38,6	4	
	EVOPLUS D 120/250.40 M	60151005	250	DN40 PN 10	220/240 В	465	2,2	12		11,5	10,1	8,7	7,3	5,2						EЕИ ≤ 0,23	38,8	4	
	EVOPLUS D 150/250.40 M	60151006	250	DN40 PN 10	220/240 В	610	2,9	15		14,5	12,8	11,3	9,7	7,5	3,8					EЕИ ≤ 0,23	38,8	4	
	EVOPLUS D 180/250.40 M	60151007	250	DN40 PN 10	220/240 В	610	2,9	18	16,2	14,6	13	11,2	9,6	7,4	3,9					EЕИ ≤ 0,23	38,8	4	
DN 50	EVOPLUS D 40/240.50 M	60151008	240	DN50 PN 10	220/240 В	140	0,87	H (M)	4	3,9	3,6	3,1	2,6	2,1	1,4					EЕИ ≤ 0,23	40	4	
	EVOPLUS D 60/240.50 M	60151009	240	DN50 PN 10	220/240 В	260	1,35		6			5,4	4,7	4	3,2	1,6				EЕИ ≤ 0,22	40	4	
	EVOPLUS D 80/240.50 M	60151010	240	DN50 PN 10	220/240 В	330	1,7		8		7,4	6,6	5,9	5,2	4,2	2,6				EЕИ ≤ 0,22	40	4	
	EVOPLUS D 100/280.50 M	60151011	280	DN50 PN 10	220/240 В	430	2,1		10		9,4	8,4	7,5	6,7	5,5	3,6	2				EЕИ ≤ 0,22	39,4	4
	EVOPLUS D 120/280.50 M	60151012	280	DN50 PN 10	220/240 В	530	2,5		12		11	9,9	9	8,2	6,9	4,8	3				EЕИ ≤ 0,22	39,6	4
	EVOPLUS D 150/280.50 M	60151013	280	DN50 PN 10	220/240 В	640	3		15,3		12,4	11,5	10,6	9,6	8,3	6,2	4,2				EЕИ ≤ 0,21	41,6	4
	EVOPLUS D 180/280.50 M	60151014	280	DN50 PN 10	220/240 В	750	3,45		17,1		14	13	12	11,1	9,7	7,4	5,2	3,1			EЕИ ≤ 0,21	41,6	4
DN 65	EVOPLUS D 40/340.65 M	60151015	340	DN65 PN 10	220/240 В	190	1,1	H (M)	4		4	3,8	3,4	3	2,4	1,4				EЕИ ≤ 0,21	43,4	4	
	EVOPLUS D 60/340.65 M	60151016	340	DN65 PN 10	220/240 В	355	1,8		6			6	5,9	5,4	4,7	3,7	2,2			EЕИ ≤ 0,21	43,4	4	
	EVOPLUS D 80/340.65 M	60151017	340	DN65 PN 10	220/240 В	465	2,2		8			7,8	7,4	6,8	5,9	4,6	3,5	2			EЕИ ≤ 0,21	43,4	4
	EVOPLUS D 100/340.65 M	60151018	340	DN65 PN 10	220/240 В	590	2,8		10,1			9,8	9,1	8,4	7,6	6,1	4,7	3,1			EЕИ ≤ 0,20	44,8	4
	EVOPLUS D 120/340.65 M	60151019	340	DN65 PN 10	220/240 В	730	3,45		12			11,5	10,8	10	9	7,4	5,9	4,6	2,8		EЕИ ≤ 0,20	45	4
	EVOPLUS D 150/340.65 M	60151020	340	DN65 PN 10	220/240 В	1210	5,5		15,2			14,9	14,7	14	12,1	10,3	8,5	6,9			EЕИ ≤ 0,20	49,4	4

ТЕХНИЧЕСКИЕ ХАРАКТЕРИСТИКИ - СДВОЕННЫЙ С ФЛАНЦЕВЫМ СОЕДИНЕНИЕМ

МОДЕЛЬ	КОД	МЕЖОСЕВООЕ РАССТОЯНИЕ, мм	ФЛАНЦЫ ПО ЗАПРОСУ	ЭЛЕКТРИЧЕСКИЕ ХАРАКТЕРИСТИКИ			ГИДРАВЛИЧЕСКИЕ ХАРАКТЕРИСТИКИ										ЕЕ1 ЧАСТЬ 2	ВЕС, кг	КОЛ-ВО НА ПАЛLETTE		
				ИСТОЧНИК ПИТАНИЯ 50/60 Гц	P1 МАКС. МОЩН. Вт	In А	Q м³/ч л/мин	0	12	14,4	18	24	30	36	42	54				72	
DN 80	EVOPLUS D 40/360.80 M	60151021	360	DN80 PN 10	220/240 В	330	1,65	H (M)	4			4	3,1	2,2	1,4				EE1 ≤ 0,20	52	4
	EVOPLUS D 60/360.80 M	60151022	360	DN80 PN 10	220/240 В	535	2,5		6			6	5,2	4	3	2			EE1 ≤ 0,20	52	4
	EVOPLUS D 80/360.80 M	60151023	360	DN80 PN 10	220/240 В	670	3		8			8	6,7	5,4	4,2	3,2			EE1 ≤ 0,20	57	4
	EVOPLUS D 100/360.80 M	60151024	360	DN80 PN 10	220/240 В	1005	4,5		10				9,7	8,3	6,7	5,4	3		EE1 ≤ 0,19	56	4
	EVOPLUS D 120/360.80 M	60151025	360	DN80 PN 10	220/240 В	1235	5,5		12,1					11,6	9,9	8,3	6,8	4,1	EE1 ≤ 0,19	56,4	4
DN 100	EVOPLUS D 40/450.100 M	60151026	450	DN100 PN 10	220/240 В	530	2,5	H (M)	4					3,9	3	2			EE1 ≤ 0,19	67,8	4
	EVOPLUS D 60/450.100 M	60151027	450	DN100 PN 10	220/240 В	760	3,5		6					5,7	4,7	3,6	1,3		EE1 ≤ 0,19	67,8	4
	EVOPLUS D 80/450.100 M	60151028	450	DN100 PN 10	220/240 В	1080	4,8		8					8	7,2	5,7	3,4		EE1 ≤ 0,20	68	4
	EVOPLUS D 100/450.100 M	60151029	450	DN100 PN 10	220/240 В	1380	6		10,1					10,1	9,2	7,6	4,9	0,7	EE1 ≤ 0,20	68	2
	EVOPLUS D 120/450.100 M	60151030	450	DN100 PN 10	220/240 В	1560	7		12,2						11,8	10,4	8,7	5,9	1,5	EE1 ≤ 0,20	67,8

ТЕХНИЧЕСКИЕ ХАРАКТЕРИСТИКИ - СПЕЦ. ВЕРСИЯ СДВОЕННЫЙ С ФЛАНЦЕВЫМ СОЕДИНЕНИЕМ PN 16

МОДЕЛЬ	КОД	МЕЖОСЕВООЕ РАССТОЯНИЕ, мм	ФЛАНЦЫ ПО ЗАПРОСУ	ЭЛЕКТРИЧЕСКИЕ ХАРАКТЕРИСТИКИ			ГИДРАВЛИЧЕСКИЕ ХАРАКТЕРИСТИКИ										ЕЕ1 ЧАСТЬ 2	ВЕС, кг	КОЛ-ВО НА ПАЛLETTE		
				ИСТОЧНИК ПИТАНИЯ 50/60 Гц	P1 МАКС. МОЩН. Вт	In А	Q м³/ч л/мин	0	18	24	30	36	42	54	72						
DN 80	EVOPLUS D 40/360.80 M	60153028	360	DN80 PN 16	220/240 В	330	1,65	H (M)	4	4	3,1	2,2	1,4					EE1 ≤ 0,20	52	4	
	EVOPLUS D 60/360.80 M	60153029	360	DN80 PN 16	220/240 В	535	2,5		6	6	5,2	4	3	2				EE1 ≤ 0,20	52	4	
	EVOPLUS D 80/360.80 M	60153030	360	DN80 PN 16	220/240 В	670	3		8	8	6,7	5,4	4,2	3,2				EE1 ≤ 0,20	57	4	
	EVOPLUS D 100/360.80 M	60153031	360	DN80 PN 16	220/240 В	1005	4,5		10			9,7	8,3	6,7	5,4	3			EE1 ≤ 0,19	56	4
	EVOPLUS D 120/360.80 M	60153032	360	DN80 PN 16	220/240 В	1235	5,5		12,1			11,6	9,9	8,3	6,8	4,1			EE1 ≤ 0,19	56,4	4
DN 100	EVOPLUS D 40/450.100 M	60153033	450	DN100 PN 16	220/240 В	530	2,5	H (M)	4				3,9	3	2			EE1 ≤ 0,19	67,8	4	
	EVOPLUS D 60/450.100 M	60153034	450	DN100 PN 16	220/240 В	760	3,5		6				5,7	4,7	3,6	1,3		EE1 ≤ 0,19	67,8	4	
	EVOPLUS D 80/450.100 M	60153035	450	DN100 PN 16	220/240 В	1080	4,8		8				8	7,2	5,7	3,4		EE1 ≤ 0,20	68	4	
	EVOPLUS D 100/450.100 M	60153036	450	DN100 PN 16	220/240 В	1380	6		10,1				10,1	9,2	7,6	4,9	0,7	EE1 ≤ 0,20	68	2	
	EVOPLUS D 120/450.100 M	60153037	450	DN100 PN 16	220/240 В	1560	7		12,2						11,8	10,4	8,7	5,9	1,5	EE1 ≤ 0,20	67,8



ДЛЯ СИСТЕМ ОТОПЛЕНИЯ И КОНДИЦИОНИРОВАНИЯ



Цельный чугунный корпус гидравлического блока. Корпус двигателя из литого под давлением алюминия. Рабочее колесо – технополимер. Приводной вал из закаленной нержавеющей стали установлен на втулках с графитовыми кольцами, которые смазываются перекачиваемой жидкостью. Защитный кожух ротора, кожух статора и закрывающий фланец – нержавеющая сталь. Упорный подшипник – керамика, уплотнительные кольца – ЭПМД и крышка воздуховода – латунь. Двухполюсный асинхронный двигатель с мокрым ротором имеет встроенную защиту.
Двигатель не требует дополнительной защиты от перегрузки. Три скорости вращения двигателя.

Рабочий диапазон: от 0,5 до 3,6 м³/ч, напор – до 6 м.
Диапазон температуры жидкости: от -10 °С до +110 °С.

Перекачиваемая жидкость: чистая, без твердых включений и минеральных масел, не вязкая, химически нейтральная, по характеристикам близкая к воде (макс. содержание гликоля 30%).

Макс. рабочее давление: 10 бар (1000 кПа).

Степень защиты: IP 44.

Класс изоляции: F

Проходная изоляционная втулка: PG 11

Монтаж: вал двигателя в горизонтальном положении.

ТЕХНИЧЕСКИЕ ХАРАКТЕРИСТИКИ - VA ОДИНАРНЫЕ С РЕЗЬБОВЫМ СОЕДИНЕНИЕМ

МОДЕЛЬ	КОД	МЕЖОСЕВОЕ РАССТОЯНИЕ ММ	ПАТРУБКИ НАСОСА	ЭЛЕКТРИЧЕСКИЕ ХАРАКТЕРИСТИКИ			КЛАСС ЭНЕРГОЭФФЕКТИВНОСТИ	ГИДРАВЛИЧЕСКИЕ ХАРАКТЕРИСТИКИ							ВЕС, КГ	КОЛ-ВО НА ПАЛLETTE	
				ИСТОЧНИК ПИТАНИЯ 50 Гц	P1 МАКС. МОЩН. Вт	In А		Q м ³ /ч л/мин	0	0,6	1,2	1,8	2,4	3			4,2
VA 25/130	60112896	130	1 1/2" G	1x230 В	43	0,19	B	H (м)	2,71	2,45	2,15	1,75	1,2	0,6		2,7	240
VA 25/180	60112900	180	1 1/2" G	1x230 В	43	0,19	B		2,71	2,45	2,15	1,75	1,2	0,6		2,8	180
VA 25/180X	60112902	180	2" G	1x230 В	43	0,19	B		2,71	2,45	2,15	1,75	1,2	0,6		2,9	180
VA 35/130	60112903	130	1 1/2" G	1x230 В	56	0,25	B	4,3	3,9	3,4	2,8	2,15	1,4		2,7	240	
VA 35/130-1/2"	60112904	130	1" G	1x230 В	56	0,25	B	4,3	3,9	3,4	2,8	2,15	1,4		2,6	240	
VA 35/180	60112915	180	1 1/2" G	1x230 В	56	0,25	B	4,3	3,9	3,4	2,8	2,15	1,4		2,8	180	
VA 35/180 X	60112931	180	2" G	1x230 В	56	0,25	B	4,3	3,9	3,4	2,8	2,15	1,4		2,9	180	
VA 55/130	60112936	130	1 1/2" G	1x230 В	70	0,30	B	5,4	4,7	4,5	3,3	2,6	1,75	0,85	2,7	240	
VA 55/130-1/2"	60112938	130	1" G	1x230 В	70	0,30	B	5,4	4,7	4,5	3,3	2,6	1,75	0,85	2,6	240	
VA 55/180	60112948	180	1 1/2" G	1x230 В	70	0,30	B	5,4	4,7	4,5	3,3	2,6	1,75	0,85	2,8	180	
VA 55/180 X	60112957	180	2" G	1x230 В	70	0,30	B	5,4	4,7	4,5	3,3	2,6	1,75	0,85	2,9	180	
VA 65/130	60112962	130	1 1/2" G	1x230 В	78	0,34	C	6,3	5,8	5,3	4,3	3,4	2,4		2,7	240	
VA 65/130-1/2"	60112966	130	1" G	1x230 В	78	0,34	C	6,3	5,8	5,3	4,3	3,4	2,4		2,6	240	
VA 65/180	60112985	130	1 1/2" G	1x230 В	78	0,34	C	6,3	5,8	5,3	4,3	3,4	2,4		2,7	180	
VA 65/180 X	60112988	180	2" G	1x230 В	78	0,34	C	6,3	5,8	5,3	4,3	3,4	2,4		2,9	180	



ДЛЯ СИСТЕМ ОТОПЛЕНИЯ И КОНДИЦИОНИРОВАНИЯ

Корпус насоса – чугун, корпус двигателя – литой под давлением алюминий. Рабочее колесо – технополимер, приводной вал из закаленной нержавеющей стали установлен на втулках с графитовыми кольцами, которые смазываются перекачиваемой жидкостью. Фланцевые выпускные отверстия, (резьбовые серии А), имеют резьбовые соединители для контрольных датчиков. Защитный кожух ротора, кожух статора и закрывающий фланец – нержавеющая сталь. Упорный подшипник – керамика, уплотнительные кольца – ЭПМД и крышка воздуховода – латунь. Двухполюсный асинхронный двигатель с мокрым ротором для трехскоростной работы, однофазное исполнение, для двухскоростной работы, для трехфазного исполнения. Однофазный вариант имеет защиту от тепловой перегрузки.

Сдвоенное исполнение имеет поворотный обратный клапан и глухой фланец.

Рабочий диапазон: от 1 до 12 м³/час, напор – до 11 м.

Диапазон температуры жидкости: от -10 °С до +110 °С.

Перекачиваемая жидкость: чистая, без твердых включений и минеральных масел, не вязкая, химически нейтральная, по характеристикам близкая к воде (макс. Содержание гликоля 30%).

Макс. рабочее давление: 10 бар (1000 кПа).

Степень защиты: IP 44.

Класс изоляции: F

Проходная изоляционная втулка: PG 11

Монтаж: вал двигателя строго в горизонтальном положении.

ТЕХНИЧЕСКИЕ ХАРАКТЕРИСТИКИ - А ОДИНАРНЫЕ С РЕЗЬБОВЫМ СОЕДИНЕНИЕМ

МОДЕЛЬ	КОД	МЕЖСЕВНОЕ РАССТОЯНИЕ ММ	ПАТРУБКИ НАСОСА	ЭЛЕКТРИЧЕСКИЕ ХАРАКТЕРИСТИКИ			ГИДРАВЛИЧЕСКИЕ ХАРАКТЕРИСТИКИ											ВЕС, КГ	КОЛ-ВО НА ПАЛLETTE
				ИСТОЧНИК ПИТАНИЯ 50 Гц	P1 МАКС. МОЩН. Вт	In А	Q м ³ /ч л/мин	0	0,6	1,2	1,8	2,4	3	4,2	7,2	12			
A 50/180 M	505803001	180	1 1/2" G	1 x 230 В ~	195	0,95	Н (М)	5,7	5,6	5,4	5,3	5,1	4,8	4,2	2,6		5,3	115	
A 50/180 XM	505802041	180	2" G	1 x 230 В ~	189	0,92		5,7	5,6	5,4	5,3	5,1	4,8	4,2	2,6		5,0	115	
A 50/180 T	505803601	180	1 1/2" G	3x400 В ~	197	0,52		5,6	5,6	5,6	5,5	5,43	5,4	4,9	2,8		5,2	115	
A 50/180 XT	505802671	180	2" G	3x400 В ~	201	0,50		5,9	5,85	5,8	5,6	5,5	5,2	4,6	2,9		5,3	115	
A 56/180 M	505805001	180	1 1/2" G	1 x 230 В ~	287	1,30		6,35	6,3	6,2	6,18	6	5,9	5,5	4,2	1,2	5,3	115	
A 56/180 XM	505804041	180	2" G	1 x 230 В ~	294	1,32		6,35	6,3	6,2	6,18	6	5,9	5,5	4,2	1,2	5,3	115	
A 56/180 T	505805601	180	1 1/2" G	3x400 В ~	294	0,60		6,42	6,42	6,41	6,4	6,4	6,4	6,1	4,8		5,3	115	
A 56/180 XT	505804671	180	2" G	3x400 В ~	291	0,60		6,4	6,3	6,2	6,1	6	5,9	5,7	4,4		5,2	115	
A 80/180 M	505807001	180	1 1/2" G	1 x 230 В ~	264	1,15		8,25	8	7,6	7,4	7,2	6,9	6,3	3,8		5,3	115	
A 80/180 XM	505806041	180	2" G	1 x 230 В ~	260	1,17		8,25	8	7,6	7,4	7,2	6,9	6,3	3,8		5,3	115	
A 80/180 T	505807601	180	1 1/2" G	3x400 В ~	271	0,57		8,2	7,9	7,6	7,3	7	6,8	6,1	3,7		5,3	115	
A 80/180 XT	505806671	180	2" G	3x400 В ~	272	0,57		8,2	7,9	7,6	7,3	7	6,8	6,1	3,7		5,2	115	
A 110/180 M	505808001	180	1 1/2" G	1 x 230 В ~	410	1,77		11,3	11	10,8	10,5	10	9,8	8,9	6,7		5,3	54	
A 110/180 XM	505809001	180	2" G	1 x 230 В ~	410	1,77		11,3	11	10,8	10,5	10	9,8	9,2	7	1,7	5,3	54	
A 110/180 T	505808601	180	1 1/2" G	3x400 В ~	403	0,90		11,3	11	10,8	10,5	10	9,8	8,9	6,6		5,2	54	
A 110/180 XT	505809601	180	2" G	3x400 В ~	403	0,90		11,3	11	10,8	10,5	10	9,8	9,2	7	1,6	5,2	54	

ТЕХНИЧЕСКИЕ ХАРАКТЕРИСТИКИ - В ФЛАНЦЕВОЕ ИСПОЛНЕНИЕ НАСОСА

МОДЕЛЬ	КОД	МЕЖОСЕВОЕ РАССТОЯНИЕ ММ	ПАТРУБКИ НАСОСА	ЭЛЕКТРИЧЕСКИЕ ХАРАКТЕРИСТИКИ			ГИДРАВЛИЧЕСКИЕ ХАРАКТЕРИСТИКИ										ВЕС, КГ	КОЛ-ВО НА ПАЛLETTE	
				ИСТОЧНИК ПИТАНИЯ 50 Гц	P1 МАКС. МОЩН. Вт	In А	Q м³/ч л/мин	H (М)											
								0	0,6	1,2	1,8	2,4	3	4,2	7,2	12			
B 50/250.40 M	505812041	250	DN 40	1 x 230 В ~	195	0,95	H (М)	5,7	5,6	5,4	5,3	5,1	4,8	4,2	2,6		9,1	42	
B 50/250.40 T	505812671	250	DN 40	3x400 В ~	201	0,50		5,9	5,85	5,8	5,6	5,5	5,2	4,6	2,9		9,3	42	
B 56/250.40 M	505814041	250	DN 40	1 x 230 В ~	294	1,32		6,35	6,3	6,2	6,18	6	5,9	5,5	4,2	1,2	9,3	42	
B 56/250.40 T	505814671	250	DN 40	3x400 В ~	291	0,60		6,4	6,3	6,2	6,1	6	5,9	5,7	4,4		9,2	42	
B 80/250.40 M	505816041	250	DN 40	1 x 230 В ~	260	1,17		8,25	8	7,6	7,4	7,2	6,9	6,3	3,8		9,3	42	
B 80/250.40 T	505816671	250	DN 40	3x400 В ~	272	0,57		8,2	7,9	7,6	7,3	7	6,8	6,1	3,7		9,3	42	
B 110/250.40 M	505818001	250	DN 40	1 x 230 В ~	410	1,77		11,3	11	10,8	10,5	10	9,8	9,2	7	1,7	9,2	42	
B 110/250.40 T	505818601	250	DN 40	3x400 В ~	403	0,90		11,3	11	10,8	10,5	10	9,8	9,2	7	1,6	9,3	42	

ТЕХНИЧЕСКИЕ ХАРАКТЕРИСТИКИ - D СДВОЕННОЕ ИСПОЛНЕНИЕ НАСОСА

МОДЕЛЬ	КОД	МЕЖОСЕВОЕ РАССТОЯНИЕ ММ	ПАТРУБКИ НАСОСА	ЭЛЕКТРИЧЕСКИЕ ХАРАКТЕРИСТИКИ			ГИДРАВЛИЧЕСКИЕ ХАРАКТЕРИСТИКИ										ВЕС, КГ	КОЛ-ВО НА ПАЛLETTE	
				ИСТОЧНИК ПИТАНИЯ 50 Гц	P1 МАКС. МОЩН. Вт	In А	Q м³/ч л/мин	H (М)											
								0	0,6	1,2	1,8	2,4	3	4,2	7,2	12			
D 50/250.40 M	505822041	250	DN 40 - PN 10	1 x 230 В ~	195	0,95	H (М)	5,7	5,6	5,4	5,3	5,1	4,8	4,2	2,6		15,3	24	
D 50/250.40 T	505822671	250	DN 40 - PN 10	3x400 В ~	201	0,50		5,9	5,85	5,8	5,6	5,5	5,2	4,6	2,9		15,8	24	
D 56/250.40 M	505824041	250	DN 40 - PN 10	1 x 230 В ~	294	1,32		6,35	6,3	6,2	6,18	6	5,9	5,5	4,2	1,2	15,8	24	
D 56/250.40 T	505824671	250	DN 40 - PN 10	3x400 В ~	291	0,60		5,9	5,85	5,8	5,6	5,5	5,2	4,6	2,9		15,4	24	
D 80/250.40 M	505826041	250	DN 40 - PN 10	1 x 230 В ~	260	1,17		8,25	8	7,6	7,4	7,2	6,9	6,3	3,8		15,8	24	
D 80/250.40 T	505826671	250	DN 40 - PN 10	3x400 В ~	272	0,57		8,2	7,9	7,6	7,3	7	6,8	6,1	3,7		15,8	24	
D 110/250.40 M	505828001	250	DN 40 - PN 10	1 x 230 В ~	410	1,77		11,3	11	10,8	10,5	10	9,8	9,2	7	1,7	16	24	
D 110/250.40 T	505828601	250	DN 40 - PN 10	3x400 В ~	403	0,90		11,3	11	10,8	10,5	10	9,8	9,2	7	1,6	15,8	24	

ВРН - ВМН - ДРН - ДМН ЦИРКУЛЯЦИОННЫЕ НАСОСЫ С МОКРЫМ РОТОРОМ

☺ ☹ для СИСТЕМ ОТОПЛЕНИЯ И КОНДИЦИОНИРОВАНИЯ



Насос для циркуляции горячей воды в небольших закрытых (с повышением давления) или открытых частных и промышленных системах отопления. Чугунный корпус и двигатель с мокрым ротором. Корпус двигателя из литого под давлением алюминия. Фланцевые впускные и нагнетательные отверстия, с резьбовыми патрубками для датчиков давления. Рабочее колесо – технополимер, приводной вал – закаленная нержавеющая сталь. Защитный кожух ротора и кожух статора – нержавеющая сталь. Четырехполюсный асинхронный двигатель для исполнений ВМН и ДМН, двухполюсный двигатель для исполнений ВРН и ДРН. Однофазный циркуляционный насос работает на трех скоростях при напряжении 230 В, а трехфазный циркуляционный насос – на двух при напряжении 230 В и трех при напряжении 400 В. Однофазное исполнение имеет защиту от тепловой перегрузки. Для трехфазного исполнения двигатель должен подключаться к источнику питания через внешний контактор. Автоматический обратный клапан установлен на нагнетательном отверстии сдвоенного исполнения для предотвращения рециркуляции воды, когда насос не работает; в стандарт-

ном комплекте также поставляется глухой фланец, если требуется обслуживание одного из двух двигателей.
Степень защиты: IP 44 трехфазный – IP 42 однофазный
Рабочий диапазон: расход от 1,5 до 78 м³/ч, напор до 18 м.
Диапазон температуры жидкости: для трехфазного исполнения: от -10°C до +120°C (для моделей ВРН-ДРН 150/340.65 Т и ВРН-ДРН 150/360.80 Т; ВРН-ДРН 150-180/280.50 Т; ВРН-ДРН 180/340.65 Т; ВРН-ДРН 180/360.80 Т: от -10°C до +110°C). Для однофазного исполнения: от -10°C до +110°C.
Перекачиваемая жидкость: чистая, без твердых включений и минеральных масел, не вязкая, химически нейтральная, по характеристикам близкая к воде (макс. содержание гликоля 30%).
Макс. рабочее давление: 10 бар (1000 кПа).
Стандартное фланцевое соединение: DN 40, DN 50, DN 65, DN 80 in PN 6/PN 10 (4 отверстия)
Фланцевое соединение по заказу: DN 80 с PN 10/PN 16 (8 отверстий)
Монтаж: вал двигателя в горизонтальном положении
Прходная изоляционная втулка: PG 11

ЦИРКУЛЯЦИОННЫЕ И ПЛАВЯЩИЕ НАСОСЫ

ТЕХНИЧЕСКИЕ ХАРАКТЕРИСТИКИ - ОДИНАРНЫЕ С ФЛАНЦЕВЫМ СОЕДИНЕНИЕМ

ВМН 1400 1/мин.
ВРН 2800 1/мин.

МОДЕЛЬ	КОД	МЕЖОСЕВОЕ РАССТОЯНИЕ мм	ПАТРУБКИ НАСОСА	ЭЛЕКТРИЧЕСКИЕ ХАРАКТЕРИСТИКИ			ГИДРАВЛИЧЕСКИЕ ХАРАКТЕРИСТИКИ														ВЕС, кг	КОЛ-ВО НА ПАЛ-ЛЕТЕ					
				ИСТОЧНИК ПИТАНИЯ 50 Гц	P1 МАКС. МОЩН. Вт	In А	Q м³/ч / л/мин	0	1,8	2,4	3	4,2	5,4	7,2	9,6	12	14,4	18	24	30			36	42	54	72	
ВМН 30/250.40Т	505900622	250	DN 40	3 x 230 В ~ 3 x 400 В ~	100 192	0,48 0,78	3,3	3,1	2,95	2,85	2,5	2,1	1,15													17,5	24
ВРН 60/250.40М	505904002	250	DN 40	1 x 230 В ~	316	1,43	7,2	6,8	6,7	6,5	6,2	5,8	5	3,7	2											17,5	24
ВРН 60/250.40Т	505904622	250	DN 40	3 x 230 В ~ 3 x 400 В ~	253 348	0,81 0,99	7,65	7,4	7,3	7,2	6,8	6,4	5,45	3,9	2,25											17,5	24
ВРН 120/250.40М	505907002	250	DN 40	1 x 230 В ~	510	2,24	11	10,3	10,1	9,8	9,2	8,6	7,65	6,2	4,35	2,4										17,5	24
ВРН 120/250.40Т	505907622	250	DN 40	3 x 230 В ~ 3 x 400 В ~	395 5,36	1,2 1,16	12		11	10,7	10,1	9,5	8,4	6,8	4,7	2,2										17,5	24
ВМН 30/280.50Т	505920622	280	DN 50	3 x 230 В ~ 3 x 400 В ~	148 255	0,7 1,12	3,15		3,02	3	2,93	2,85	2,65	2,3	1,75	1,2										24	24
ВМН 60/280.50Т	505923622	280	DN 50	3 x 230 В ~ 3 x 400 В ~	272 410	0,94 1,2	5,83		5,65	5,6	5,49	5,35	5,1	4,75	4,2	3,65	2,62									24	24
ВРН 60/280.50М	505924002	280	DN 50	1 x 230 В ~	595	2,79	7,65	7,5	7,45	7,4	7,3	7,2	6,98	6,7	6,2	5,75	4,6	2,3								24	24
ВРН 60/280.50Т	505924622	280	DN 50	3 x 230 В ~ 3 x 400 В ~	464 589	1,35 1,31	7,95		7,75	7,7	7,6	7,5	7,35	6,92	6,45	5,85	4,65	2,4								24	24
ВРН 120/280.50М	505927002	280	DN 50	1 x 230 В ~	870	3,97	11,3				10,8	10,5	10,3	9,9	9,4	8,5	7,2	4,8	2,1							24	24
ВРН 120/280.50Т	505927622	280	DN 50	3 x 230 В ~ 3 x 400 В ~	683 898	1,95 1,67	11,7				11,3	11	10,75	10,25	9,6	8,9	7,75	5,4	2,6							26	24
ВРН 150/280.50Т	505928622	280	DN 50	3 x 230 В ~ 3 x 400 В ~	1130 1470	3,22 2,9	15				14,6	14,4	14	13,6	12,7	11,8	10,5	7,5								26	24
ВРН 180/280.50Т	505929622	280	DN 50	3 x 230 В ~ 3 x 400 В ~	1230 1630	3,5 3	18,4						17,4	17	16,4	15,6	14,4	12	8,8	5,2						26	24
ВМН 30/340.65Т	505940622	340	DN 65	3 x 230 В ~ 3 x 400 В ~	170 270	0,73 1,12	3,15				3,09	3,02	2,98	2,85	2,55	2,25	1,65									27,5	12
ВМН 60/340.65Т	505943622	340	DN 65	3 x 230 В ~ 3 x 400 В ~	295 445	1 1,2	5,4				5,15	5,05	4,9	4,7	4,45	4,1	3,45	2,25								27,5	12
ВРН 60/340.65М	505944002	340	DN 65	1 x 230 В ~	735	3,37	6,8	6,79	6,75	6,7	6,6	6,57	6,5	6,35	6,2	5,95	5,5	4,35	2,85	1,2						27,5	12
ВРН 60/340.65Т	505944622	340	DN 65	3 x 230 В ~ 3 x 400 В ~	582 756	1,67 1,5	7,4				7,35	7,3	7,24	7,1	6,9	6,65	6,15	4,9	3,3	1,4						30,5	12
ВРН 120/340.65Т	505947622	340	DN 65	3 x 230 В ~ 3 x 400 В ~	1001 1275	2,85 2,64	10,9				10,75	10,68	10,6	10,5	10,38	10,2	9,8	8,7	7,15	5,2	3					32,5	12
ВРН 150/340.65Т	505948622	340	DN 65	3 x 230 В ~ 3 x 400 В ~	1345 1796	3,8 3,25	14,9				14,88	14,83	14,75	14,65	14,55	14,3	13,88	12,65	11	9,35	7,15					32,5	12
ВРН 180/340.65Т	505949622	340	DN 65	3 x 230 В ~ 3 x 400 В ~	1730 2760	4,85 4,2	17,9						17,8	17,7	17,5	17,3	16,8	15,7	14,1	12,1	10					32,5	12
ВМН 30/360.80Т	505960122	360	DN 80	3 x 230 В ~ 3 x 400 В ~	313 484	1,05 1,23	3,9						3,85	3,8	3,75	3,65	3,48	3,1	2,45	1,75						31	12
ВМН 60/360.80Т	505963122	360	DN 80	3 x 230 В ~ 3 x 400 В ~	535 763	1,82 2,04	5,7						5,66	5,61	5,59	5,5	5,4	5	4,55	3,9	3,1					40	12
ВРН 120/360.80Т	505967122	360	DN 80	3 x 230 В ~ 3 x 400 В ~	1410 1820	3,95 3,3	11,8						11,65	11,58	11,5	11,4	11,25	10,75	10,2	9,39	8,37	5,65				40	12
ВРН 150/360.80Т	505968122	360	DN 80	3 x 230 В ~ 3 x 400 В ~	1984 2870	5,62 4,64	15,3						15,1	15,06	14,99	14,92	14,75	14,5	14	13,4	12,4	10,3	6			40	12
ВРН 180/360.80Т	505969122	360	DN 80	3 x 230 В ~ 3 x 400 В ~	1670 2310	4,7 4	17,5						17,4	17,25	17,1	16,8	16,25	15	13,7	12	10,1	5,5				40	12

ВРН - ВМН - ДРН - ДМН

ЦИРКУЛЯЦИОННЫЕ НАСОСЫ С МОКРЫМ РОТОРОМ

ТЕХНИЧЕСКИЕ ХАРАКТЕРИСТИКИ - ОДИНАРНЫЕ С ФЛАНЦЕВЫМ СОЕДИНЕНИЕМ

DMH 1400 1/min.
DPH 2800 1/min.

ЦИРКУЛЯЦИОННЫЕ И ПЛАЙН НАСОСЫ

МОДЕЛЬ	КОД	МЕЖОСЕВОЕ РАССТОЯНИЕ ММ	ПАТРУБКИ НАСОСА	ЭЛЕКТРИЧЕСКИЕ ХАРАКТЕРИСТИКИ			Q М ³ /Ч Л/МИН	ГИДРАВЛИЧЕСКИЕ ХАРАКТЕРИСТИКИ															ВЕС, КГ	КОЛ-ВО НА ПАЛ- ЛЕТЕ			
				ИСТОЧНИК ПИТАНИЯ 50 Гц	P1 МАКС. МОЩН. Вт	In А		0	1,8	2,4	3	4,2	5,4	7,2	9,6	12	14,4	18	24	30	36	42			54	72	
								0	30	40	50	70	90	120	160	200	240	300	400	500	600	700			900	1200	
DMH 30/250.40 T	505910622	250	DN 40	3 x 230 В ~ 3 x 400 В ~	100 192	0,48 0,78	3,3	3,1	2,95	2,85	2,5	2,1	1,15											32	12		
DPH 60/250.40 M	505914002	250	DN 40	1 x 230 В ~	316	1,43	7,2	6,8	6,7	6,5	6,2	5,8	5	3,7	2										32	12	
DPH 60/250.40 T	505914622	250	DN 40	3 x 230 В ~ 3 x 400 В ~	253 348	0,81 0,99	7,65	7,4	7,3	7,2	6,8	6,4	5,45	3,9	2,25										32	12	
DPH 120/250.40 M	505917002	250	DN 40	1 x 230 В ~	510	2,24	11	10,3	10,1	9,8	9,2	8,6	7,65	6,2	4,35	2,4										32	12
DPH 120/250.40 T	505917622	250	DN 40	3 x 230 В ~ 3 x 400 В ~	395 536	1,2 1,16	12		11	10,7	10,1	9,5	8,4	6,8	4,7	2,2										32	12
DMH 30/280.50 T	505930622	280	DN 50	3 x 230 В ~ 3 x 400 В ~	148 255	0,7 1,12	3,15		3,02	3	2,93	2,85	2,65	2,3	1,75	1,2										51,5	8
DMH 60/280.50 T	505933622	280	DN 50	3 x 230 В ~ 3 x 400 В ~	272 410	0,94 1,2	5,83		5,65	5,6	5,49	5,35	5,1	4,75	4,2	3,65	2,62									44,5	8
DPH 60/280.50 M	505934002	280	DN 50	1 x 230 В ~	595	2,79	7,65	7,5	7,45	7,4	7,3	7,2	6,98	6,7	6,2	5,75	4,6	2,3								44,5	8
DPH 60/280.50 T	505934622	280	DN 50	3 x 230 В ~ 3 x 400 В ~	464 589	1,35 1,31	7,95		7,75	7,7	7,6	7,5	7,35	6,92	6,45	5,85	4,65	2,4								44,5	8
DPH 120/280.50 M	505937002	280	DN 50	1 x 230 В ~	870	3,97	11,3				10,8	10,5	10,3	9,9	9,4	8,5	7,2	4,8	2,1							44,5	8
DPH 120/280.50 T	505937622	280	DN 50	3 x 230 В ~ 3 x 400 В ~	683 898	1,95 1,67	11,7				11,3	11	10,75	10,25	9,6	8,9	7,75	5,4	2,6							49	8
DPH 150/280.50 T	505938622	280	DN 50	3 x 230 В ~ 3 x 400 В ~	1130 1470	3,22 2,9	15				14,6	14,4	14	13,6	12,7	11,8	10,5	7,5								49	8
DPH 180/280.50 T	505939622	280	DN 50	3 x 230 В ~ 3 x 400 В ~	1230 1630	3,5 3	18,4						17,4	17	16,4	15,6	14,4	12	8,8	5,2						49	8
DMH 30/340.65 T	505950622	340	DN65	3 x 230 В ~ 3 x 400 В ~	170 270	0,73 1,12	3,15				3,09	3,02	2,98	2,85	2,55	2,25	1,65									57	8
DMH 60/340.65 T	505953622	340	DN65	3 x 230 В ~ 3 x 400 В ~	295 445	1 1,2	5,4				5,15	5,05	4,9	4,7	4,45	4,1	3,45	2,25								50	8
DPH 60/340.65 M	505954002	340	DN65	1 x 230 В ~	735	3,37	6,8	6,79	6,75	6,7	6,6	6,57	6,5	6,35	6,2	5,95	5,5	4,35	2,85	1,2						50	8
DPH 60/340.65 T	505954622	340	DN65	3 x 230 В ~ 3 x 400 В ~	582 756	1,67 1,5	7,4				7,35	7,3	7,24	7,1	6,9	6,65	6,15	4,9	3,3	1,4						50	8
DPH 120/340.65 T	505957622	340	DN65	3 x 230 В ~ 3 x 400 В ~	1001 1275	2,85 2,64	10,9				10,75	10,68	10,6	10,5	10,38	10,2	9,8	8,7	7,15	5,2	3					59	8
DPH 150/340.65 T	505958622	340	DN65	3 x 230 В ~ 3 x 400 В ~	1345 1796	3,8 3,25	14,9				14,88	14,83	14,75	14,65	14,55	14,3	13,88	12,65	11	9,35	7,15					59	8
DPH 180/340.65 T	505959622	340	DN65	3 x 230 В ~ 3 x 400 В ~	1730 2760	4,85 4,2	17,9						17,8	17,7	17,5	17,3	16,8	15,7	14,1	12,1	10					59	8
DMH 30/360.80 T	505970122	360	DN80	3 x 230 В ~ 3 x 400 В ~	313 484	1,05 1,23	3,9						3,85	3,8	3,75	3,65	3,48	3,1	2,45	1,75						54,5	8
DMH 60/360.80 T	505973122	360	DN80	3 x 230 В ~ 3 x 400 В ~	535 763	1,82 2,04	5,7						5,66	5,61	5,59	5,5	5,4	5	4,55	3,9	3,1					72	8
DPH 120/360.80 T	505977122	360	DN80	3 x 230 В ~ 3 x 400 В ~	1410 1820	3,95 3,3	11,8						11,65	11,58	11,5	11,4	11,25	10,75	10,2	9,39	8,37	5,65				72	8
DPH 150/360.80 T	505978122	360	DN80	3 x 230 В ~ 3 x 400 В ~	1984 2870	5,62 4,64	15,3						15,1	15,06	14,99	14,92	14,75	14,5	14	13,4	12,4	10,3	6			72	8
DPH 180/360.80 T	505979122	360	DN80	3 x 230 В ~ 3 x 400 В ~	1670 2310	4,7 4	17,5						17,4	17,25	17,1	16,8	16,25	15	13,7	12	10,1	5,5				72	8



ДЛЯ СОЛНЕЧНЫХ ПАНЕЛЕЙ И ГЕОТЕРМАЛЬНЫХ ОТОПИТЕЛЬНЫХ СИСТЕМ

Благодаря продвинутой технологии, **синхронному электродвигателю с постоянными магнитами и преобразователю частоты**, новая серия циркуляционных насосов **EVOTRON SOL** обеспечивает высокую эффективность во всех сферах применения и дает существенные преимущества в плане энергосбережения.

Вся серия циркуляционных насосов **EVOTRON SOL** соответствует Европейской директиве 2009/125/ЕгР ЕС (первый ЕгР) и отвечает требованиям этих правил, вступивших в силу в 2015 г. (**EEI ≤ 0,23**).

Циркуляционный насос оборудован электронным устройством, определяющим изменения, требуемые системой отопления, и автоматически регулирует производительность насоса, всегда обеспечивая оптимальную эффективность и минимальное энергопотребление. Простая эксплуатация и понятная панель управления с дисплеем, отображающая выбранную настройку.

Улучшенное и оптимизированное энергопотребление в ночное время (функция **НОЧНОЙ РЕЖИМ**). Поставляется со специальным соединителем для простого и быстрого подключения к электросети при монтаже.

Поставляется с комплектом изоляции корпуса, существенно снижающим потерю тепла.

Рабочий диапазон: расход от 0,4 до 4,2 м³/ч, напор до 8 м

Диапазон температуры жидкости: от -10 °С до +110 °С

Макс. рабочее давление: 10 бар (1000 кПа).

Степень защиты: IP 44

Класс изоляции: F

Монтаж: вал двигателя в горизонтальном положении.

Стандартное электропитание: однофазное 1 x 230 В / 50 / 60 Гц

Требования к качеству жидкости: чистая, без твердых включений и минеральных масел, не вязкая, химически нейтральная, по характеристикам близкая к воде.

АКСЕССУАРЫ

СТР. 63

ТЕХНИЧЕСКИЕ ХАРАКТЕРИСТИКИ

МОДЕЛЬ	КОД	МЕЖСЕЗОННОЕ РАССТОЯНИЕ мм	ПАТРУБКИ НАСОСА	ЭЛЕКТРИЧЕСКИЕ ХАРАКТЕРИСТИКИ			ГИДРАВЛИЧЕСКИЕ ХАРАКТЕРИСТИКИ					ВЕС, кг	КОЛ-ВО НА ПАЛ-ЛЕТЕ	
				ИСТОЧНИК ПИТАНИЯ 50 Гц	P1 МАКС. МОЩН. Вт	In А	Q=м ³ /ч	0	0,6	1,2	1,8			2,4
EVOTRON 40/130 SOL	60143369	130	1"½	1x230 В	5 - 27	0,05 - 0,26	Н (м)	4	3,2	2,3	1,7	1,1	2,7	120
EVOTRON 40/180 SOL	60143375	180	1"½	1x230 В	5 - 27	0,05 - 0,26		4	3,2	2,3	1,7	1,1	2,9	120
EVOTRON 60/130 SOL	60143370	130	1"½	1x230 В	5 - 43	0,05 - 0,40		6	5,6	4,5	3,5		2,7	120
EVOTRON 60/180 SOL	60143376	180	1"½	1x230 В	5 - 43	0,05 - 0,40		6	5,6	4,5	3,5		2,9	120
EVOTRON 80/130 SOL	60143371	130	1"½	1x230 В	5 - 66	0,06 - 0,60		8	7,8	6	4,8	3,9	2,7	120
EVOTRON 80/180 SOL	60143377	180	1"½	1x230 В	5 - 66	0,06 - 0,60		8	7,8	6	4,8	3,9	2,9	120



ДЛЯ СИСТЕМ ГВС



Благодаря новейшей технологии, **синхронному электродвигателю с постоянными магнитами и преобразователю частоты**, новая серия циркуляционных насосов **EVOTRON SAN** обеспечивает высокую эффективность во всех сферах применения и дает существенные преимущества в плане энергосбережения.

Вся серия циркуляционных насосов **EVOTRON SAN** соответствует Европейской директиве 2009/125/ЕгР ЕС (первый ЕuP) и отвечает требованиям этих правил, вступивших в силу в 2015 г. (**EEI ≤ 0,23**).

Циркуляционный насос оборудован электронным устройством, определяющим изменения, требуемые системой отопления, и автоматически регулирует производительность насоса, всегда обеспечивая оптимальную эффективность и минимальное энергопотребление. Простая эксплуатация и понятная панель управления с дисплеем, отображающая выбранную настройку. Улучшенное и оптимизированное энергопотребление в ночное время (функция **НОЧНОЙ РЕЖИМ**). Поставляется со специальным соединителем для простого и быстрого подключения к электросети при монтаже.

Поставляется с комплектом изоляции корпуса, существенно снижающим потерю тепла.

Рабочий диапазон:

от 0,4 до 4,2 м³/ч, напор до 8 м

Диапазон температуры жидкости:

от -10 °С до +110 °С

Макс. рабочее давление: 10 бар (1000 кПа).

Степень защиты: IP 44

Класс изоляции: F

Монтаж: вал двигателя в горизонтальном положении.

Стандартное электропитание:

однофазное 1 х 230 В / 50 / 60 Гц

Требования к качеству жидкости: чистая, без твердых включений и минеральных масел, не вязкая, химически нейтральная, по характеристикам близкая к воде.

АКСЕССУАРЫ

СТР. 63

ТЕХНИЧЕСКИЕ ХАРАКТЕРИСТИКИ

МОДЕЛЬ	КОД	МЕЖОСЕВОЕ РАССТОЯНИЕ мм	ПАТРУБКИ НАСОСА	ЭЛЕКТРИЧЕСКИЕ ХАРАКТЕРИСТИКИ			ГИДРАВЛИЧЕСКИЕ ХАРАКТЕРИСТИКИ*								ВЕС, кг	КОЛ-ВО НА ПАЛ-ЛЕТЕ				
				ИСТОЧНИК ПИТАНИЯ 50 Гц	P1 МАКС. МОЩН. Вт	In А	Q=м³/ч	0	0,6	1,2	1,8	2,4	3	4,2			Q=л/мин	0	10	20
EVOTRON 40/150 SAN	60143366	150	1"½	1x230 В	5 - 27	0,05 - 0,26	H (м)	4	3,2	2,3	1,7	1,1						3,0	120	
EVOTRON 60/150 SAN	60143367	150	1"½	1x230 В	5 - 43	0,05 - 0,60		6	5,6	4,5	3,5	2,6	1,8						3,0	120
EVOTRON 80/150 SAN	60143368	150	1"½	1x230 В	5 - 66	0,06 - 0,60		8	7,8	6	4,8	3,9	3,1	1,6					3,0	120

* Гидравлические значения указаны исходя из максимальной скорости.



ДЛЯ СИСТЕМ ГВС



Циркуляционный насос для бытовых систем горячего водоснабжения с закрытым контуром с повышением давления или открытым контуром. Корпус насоса – бронза. Корпус двигателя – литой под давлением алюминий. Рабочее колесо – технополимер. Керамический вал двигателя установлен на втулках с графитовыми кольцами, которые смазываются перекачиваемой жидкостью. Кожух ротора, кожух статора и закрывающий фланец – нержавеющая сталь. Упорное кольцо – керамика, уплотнительные кольца – этиленпропилен. Синхронный двигатель с ротором с постоянными магнитами.

Рабочий диапазон:

от 2 до 12 м³/ч, напор до 11 м.

Диапазон температуры жидкости:

от -10 °С до 110 °С.

Перекачиваемая жидкость: чистая, без твердых включений и минеральных масел, не вязкая, химически нейтральная, по характеристикам близкая к воде.

Макс. рабочее давление: 16 бар (1600 кПа).

Степень защиты: IP 44

Класс изоляции: F

Монтаж: вал двигателя в горизонтальном положении.

АКСЕССУАРЫ

СТР. 63

ТЕХНИЧЕСКИЕ ХАРАКТЕРИСТИКИ

МОДЕЛЬ	КОД	МЕЖОСЕ- ВОЕ РАССТОЯ- НИЕ мм	ПАТРУБКИ ПО ЗАКАЗУ		ДИАМЕТР ПАТРУБКА НА ЗАКАЗ	ЭЛЕКТРИЧЕСКИЕ ХАРАКТЕРИСТИКИ			ГИДРАВЛИЧЕСКИЕ ХАРАКТЕРИСТИКИ								ВЕС, кг
			СТАН- ДАРТН.	СПЕЦ. ИСПОЛНЕНИЕ		ИСТОЧНИК ПИТАНИЯ 50Гц	P1 МАКС МОЩН. кВт	In А	Q м ³ /ч л/мин	0	2,4	3	4,2	5,4	7,2	9,6	
EVOPLUS 40/180 SAN M	60151144	180	1" F	1/2" F - 3/4" F - ПРИСОЕДИНИТ. КОМ-КТ ДЛЯ СВАРКИ Ø 22 / Ø 28		220/240 В	70	0,52	H (M)	4,2	4,2	4	3,1	2,4			4,5
EVOPLUS 60/180 SAN M	60151145	180	1" F	1/2" F - 3/4" F - ПРИСОЕДИНИТ. КОМ-КТ ДЛЯ СВАРКИ Ø 22 / Ø 28		220/240 В	100	0,72		6,1	6,1	5,8	4,6	3,4			4,5
EVOPLUS 80/180 SAN M	60151146	180	1" F	1/2" F - 3/4" F - ПРИСОЕДИНИТ. КОМ-КТ ДЛЯ СВАРКИ Ø 22 / Ø 28		220/240 В	135	0,95		8,2	8,2	7,7	6,2	4,8	2,9		4,5
EVOPLUS 110/180 SAN M	60151147	180	1" F	1/2" F - 3/4" F - ПРИСОЕДИНИТ. КОМ-КТ ДЛЯ СВАРКИ Ø 22 / Ø 28		220/240 В	170	1,16		11,1	10,1	9,2	7,5	5,9	3,9		4,5
EVOPLUS B 40/220.32 SAN M	60151148	220			DN 32 PN 10	220/240 В	75	0,55		4,2	4,2	4,2	3,3	2,5	1,3		8,6
EVOPLUS B 60/220.32 SAN M	60151151	220			DN 32 PN 10	220/240 В	105	0,75		6,1	6,1	5,6	4,6	3,6	2,2		8,6
EVOPLUS B 80/220.32 SAN M	60151152	220			DN 32 PN 10	220/240 В	140	0,97		8	8	7,3	6	4,9	3,3		8,6
EVOPLUS B 110/220.32 SAN M	60151153	220			DN 32 PN 10	220/240 В	190	1,3		11,2	10,5	9,6	8,1	6,8	5	2,6	8,6
EVOPLUS B 40/250.40 SAN M	60151154	250			DN 40 PN 10	220/240 В	75	0,55		4,2	4,2	4,2	3,3	2,5	1,3		9,3
EVOPLUS B 60/250.40 SAN M	60151155	250			DN 40 PN 10	220/240 В	105	0,75		6,1	6,1	5,6	4,6	3,6	2,2		9,3
EVOPLUS B 80/250.40 SAN M	60151157	250			DN 40 PN 10	220/240 В	140	0,97	8	8	7,3	6	4,9	3,3		9,3	
EVOPLUS B 110/250.40 SAN M	60151158	250			DN 40 PN 10	220/240 В	190	1,3	11,2	10,5	9,6	8,1	6,8	5	2,6	9,3	



Циркуляционный насос для бытовых систем горячего водоснабжения с закрытым контуром с повышением давления или открытым контуром. Корпус насоса – бронза. Корпус двигателя – литой под давлением алюминий. Рабочее колесо – технополимер. Стальной вал двигателя установлен на керамических втулках, которые смазываются перекачиваемой жидкостью. Кожух ротора и закрывающий фланец – нержавеющая сталь, кожух статора – композит из углеродного волокна. Упорное кольцо – керамика, уплотнительные кольца – этиленпропилен. Синхронный двигатель с ротором с постоянными магнитами.

Рабочий диапазон:от 2 до 12 м³/ч, напор до 11 м.**Диапазон температуры жидкости:**

от -10 °С до 110 °С.

Перекачиваемая жидкость: чистая, без твердых включений и минеральных масел, не вязкая, химически нейтральная, по характеристикам близкая к воде.

Макс. рабочее давление: 16 бар (1600 кПа).

Степень защиты: IP 44

Класс изоляции: F

Монтаж: вал двигателя в горизонтальном положении.

АКСЕССУАРЫ

СТР. 63

ТЕХНИЧЕСКИЕ ХАРАКТЕРИСТИКИ

МОДЕЛЬ	КОД	МЕЖОСЕ- ВОЕ РАССТОЯ- НИЕ мм	ДИАМЕТР ПАТРУБКА НА ЗАКАЗ	ЭЛЕКТРИЧЕСКИЕ ХАРАКТЕРИСТИКИ			ГИДРАВЛИЧЕСКИЕ ХАРАКТЕРИСТИКИ													ВЕС, кг				
				ИСТОЧНИК ПИТАНИЯ 50Гц	P1 МАКС МОЩН. кВт	In А	Q м ³ /ч л/мин	0	4,2	5,4	7,2	9,6	12	14,4	18	24	30	36	42					
								0	70	90	120	160	200	240	300	400	500	600	700					
EVOPLUS B 120/220.32 SAN M	60151163	220	DN 32 PN 10	220/240 В	340	1,7	H (м)	12,1	11,5	10,7	9,5	7,9	6,3	4,7	2,2								24	
EVOPLUS B 120/250.40 SAN M	60151164	250	DN 40 PN 10	220/240 В	465	2,2		12			11,5	10,1	8,7	7,3	5,2									22
EVOPLUS B 150/250.40 SAN M	60151165	250	DN 40 PN 10	220/240 В	610	2,9		15			14,5	12,8	11,3	9,7	7,5	3,8								20
EVOPLUS B 180/250.40 SAN M	60151166	250	DN 40 PN 10	220/240 В	610	2,9		18		16,2	14,6	13	11,2	9,6	7,4	3,9								20
EVOPLUS B 100/280.50 SAN M	60151167	280	DN 50 PN 10	220/240 В	430	2,1		10			9,4	8,4	7,5	6,7	5,5	3,6	2							22
EVOPLUS B 120/280.50 SAN M	60151169	280	DN 50 PN 10	220/240 В	530	2,5		12				11	9,9	9	8,2	6,9	4,8	3						21,8
EVOPLUS B 150/280.50 SAN M	60151170	280	DN 50 PN 10	220/240 В	640	3		15,3				12,4	11,5	10,6	9,6	8,3	6,2	4,2						22,8
EVOPLUS B 180/280.50 SAN M	60151171	280	DN 50 PN 10	220/240 В	750	3,45		17,1				14	13	12	11,1	9,7	7,4	5,2	3,1					22,8
EVOPLUS B 40/340.65 SAN M	60151172	340	DN 65 PN 10	220/240 В	190	1,1		4				4	3,8	3,4	3	2,4	1,4							27
EVOPLUS B 60/340.65 SAN M	60151173	340	DN 65 PN 10	220/240 В	355	1,8		6					6	5,9	5,4	4,7	3,7	2,2						27,2
EVOPLUS B 80/340.65 SAN M	60151176	340	DN 65 PN 10	220/240 В	465	2,2		8					7,8	7,4	6,8	5,9	4,6	3,5	2					27,8
EVOPLUS B 100/340.65 SAN M	60151177	340	DN 65 PN 10	220/240 В	590	2,8		10,1					9,8	9,1	8,4	7,6	6,1	4,7	3,1					28
EVOPLUS B 120/340.65 SAN M	60151178	340	DN 65 PN 10	220/240 В	730	3,45		12						11,5	10,8	10	9	7,4	5,9	4,6	2,8			28,2
EVOPLUS B 150/340.65 SAN M	60151179	340	DN 65 PN 10	220/240 В	1210	5,5		15,2							14,9	14,7	14	12,1	10,3	8,5	6,9			30

VS

ЦИРКУЛЯЦИОННЫЕ НАСОСЫ С МОКРЫМ РОТОРОМ

ДЛЯ СИСТЕМ ГВС



Насос для циркуляции горячей воды в бытовых системах горячего водоснабжения закрытого типа с повышением давления или открытого типа. Также подходит для солнечных энергосистем. Цельный корпус гидравлического блока из бронзы. Корпус двигателя из литого под давлением алюминия. Рабочее колесо – технополимер. Керамический приводной вал установлен на втулках с графитовыми кольцами, которые смазываются перекачиваемой жидкостью. Защитный кожух ротора, кожух статора и закрывающий фланец – нержавеющая сталь. Керамический опорный подшипник, уплотнительные кольца из ЭПМД. Двухполюсный или четырехполюсный асинхронный двигатель с мокрым ротором имеет встроенную защиту. **Защита от перегрузки не требуется.**

Рабочий диапазон: от 0,5 до 3,6 м³/ч, напор до 6 м.
Диапазон температуры жидкости: от -10 °С до +85 °С (для санитарного применения) +110 °С (для прочих применений).
Перекачиваемая жидкость: чистая, без твердых включений и минеральных масел, не вязкая, химически нейтральная, по характеристикам близкая к воде (содержание гликоля не более 30%).
Макс. рабочее давление: 10 бар (1000 кПа).
Степень защиты: IP 44
Класс изоляции: F
Проходная изоляционная втулка: PG 11
Монтаж: вал двигателя в горизонтальном положении.

АКСЕССУАРЫ

СТР. 63

ТЕХНИЧЕСКИЕ ХАРАКТЕРИСТИКИ

МОДЕЛЬ	КОД	МЕЖОСЕВОЕ РАССТОЯНИЕ мм	ПАТРУБКИ НАСОСА	ЭЛЕКТРИЧЕСКИЕ ХАРАКТЕРИСТИКИ			КЛАСС ЭНЕРГОЭФФЕКТИВНОСТИ	ГИДРАВЛИЧЕСКИЕ ХАРАКТЕРИСТИКИ								ВЕС, кг	КОЛ-ВО НА ПАЛ-ЛЕТЕ		
				ИСТОЧНИК ПИТАНИЯ 50 Гц	P1 МАКС МОЩН. кВт	In А		Q=м ³ /ч	0	0,6	1,2	1,8	2,4	3	4,2			5,4	
VS 8/150 M	60112968	150	1 ½"	1x230 В	22	0,14	В	Н (м)	0,83	0,75	0,52	0,22						2,6	180
VS 16/150 M	60115297	150	1 ½"	1x230 В	41	0,19	В		1,82	1,75	1,65	1,44	1,07	0,6				2,6	180
VS 35/150 M	60115298	150	1 ½"	1x230 В	55	0,25	В		4,1	3,7	3,3	2,82	2,2	1,6	1,05			2,6	180
VS 65/150 M	60115299	150	1 ½"	1x230 В	78	0,34	С		6	5,55	5,05	4,25	3,4	2,6	1,8	1,05		2,6	180

ДЛЯ СИСТЕМ ОТОПЛЕНИЯ, КОНДИЦИОНИРОВАНИЯ, ГОРЯЧЕГО ВОДОСНАБЖЕНИЯ И СОЛНЕЧНЫХ ПАНЕЛЕЙ



Данный циркуляционный насос с линейным расположением патрубков предназначен для врезки в линии гражданских и промышленных систем отопления, кондиционирования, рефрижерации, а также систем бытового водоснабжения. Преобразователь частоты **MCE/C** обеспечивает циркуляционному насосу предельную эксплуатационную гибкость, автоматически адаптируя насос под различные требования системы и поддерживая в ней постоянный перепад давления. Корпус насоса и опоры двигателя выполнены из чугуна.

Диаметр всасывающего и напорного патрубков – 2" резьба. Рабочее колесо – технополимер, торцевое уплотнение – углеграфит/керамика.

Насосы оснащаются асинхронным двигателем закрытого типа с внешним воздушным охлаждением, четырехполюсным для **ALME**, двухполюсным для **ALPE**.

Для обеспечения тихого хода и длительного срока службы ротор посажен на шарикоподшипники увеличенного размера с пожизненной консистентной смазкой. Исполнение электродвигателя соответствует требованиям стандартов CEI 2-3.

Рабочий диапазон: расход от 1 до 8,4 м³/ч, напор до 21 м вод. ст.

Диапазон температур перекачиваемой жидкости: от -15 до +120 °С.

Перекачиваемая жидкость: чистая, не содержащая твердых и абразивных включений, невязкая, неагрессивная, некристаллизованная, химически нейтральная, по характеристикам близкая к воде, с содержанием гликоля не более 30% (относительно различного процентного содержания гликоля в перекачиваемой жидкости просьба обращаться к специалисту службы технической поддержки).

Монтаж: крепится горизонтально.

Максимальная температура окружающей среды: +40 °С

Максимальное рабочее давление: 10 бар (1 000 кПа)

Степень защиты: IP 55

Класс изоляции: F

АКСЕССУАРЫ

СТР. 63

ТЕХНИЧЕСКИЕ ХАРАКТЕРИСТИКИ

МОДЕЛЬ	КОД	ЭЛЕКТРИЧЕСКИЕ ХАРАКТЕРИСТИКИ				ГИДРАВЛИЧЕСКИЕ ХАРАКТЕРИСТИКИ										DN ВСАС. ПАТРУБКА (РЕЗЬБА)	DN НАПОРН. ПАТРУБКА (РЕЗЬБА)	ВЕС, кг
		ИСТОЧНИК ПИТАНИЯ, 50/60 Гц	НОМ. МОЩН. P2		Iном, А	Q=м ³ /ч	0	1,2	2,4	3,6	4,8	6	7,2	8,4				
			кВт	л. с.		Q=л/мин	0	20	40	60	80	100	120	140				
ALME 500 M MCE11/C	60143227	1x230 В	0,25	0,33	3,2	H (M)	5,5	5,4	5,3	4,8	4,1	3	1,5		2" M	2" M	19,5	
ALPE 2000 M MCE11/C	60143228	1x230 В	0,55	0,75	6,4		21,1	20,6	19,6	18	16	13,8	10,5	5,3	2" M	2" M	19,5	

НАСОСЫ ИН-ЛАЙН С ЭЛЕКТРОННЫМ РЕГУЛИРОВАНИЕМ

РАБОЧИЙ ДИАПАЗОН

KLME/ KLPE - для систем отопления, кондиционирования, горячего водоснабжения и солнечных батарей

МОДЕЛЬ	НОМ. МОЩН. P2		Q (М³/Ч) (Л/МИН)	0	3,6	4,8	6	7,2	8,4	9,6	12	18	30	36	48
	кВт	л. с.		0	60	80	100	120	140	160	200	300	500	600	800
KLPE 40- 600 М MCE11/C	0,37	0,5	Н (М)	8,2		7,8	7,4	6,9	6,3	5,7	4				
KLPE 40-1200 М MCE11/C	0,55	0,75		13,7		13,2	12,6	11,9	11,2	10,4	8,4				
KLME 50-600 М MCE11/C	0,25	0,33		5,4		5,2	4,9	4,7	4,5	4,3	3,8	2			
KLPE 50-1200 М MCE11/C	0,75	1		12				11,8	11,6	11	10,5	8,6			
KLME 65-600 М MCE11/C	0,37	0,5		5,5					5,3	5	4,7	3,8			
KLPE 65-1200 М MCE11/C	1,1	1,5		12							11,6	11	8,8	6,7	
KLME 80-600 М MCE11/C	0,75	1		5,7								5,7	5	4,3	2,5
KLPE 80-1200 М MCE22/C	1,84	2,5		11,8									11,5	11	9,7

DKLME / DKLPE- для систем отопления, кондиционирования, горячего водоснабжения и солнечных батарей

МОДЕЛЬ	НОМ. МОЩН. P2		Q (М³/Ч) (Л/МИН)	0	3,6	4,8	6	7,2	8,4	9,6	12	18	30	36	48
	кВт	л. с.		0	60	80	100	120	140	160	200	300	500	600	800
DKLPE 40- 600 М MCE11/C	0,37	0,5	Н (М)	8,2		7,8	7,4	6,9	6,3	5,7	4				
DKLPE 40-1200 М MCE11/C	0,55	0,75		13,7		13,2	12,6	11,9	11,2	10,4	8,4				
DKLME 50-600 М MCE11/C	0,25	0,33		5,4		5,2	4,9	4,7	4,5	4,3	3,8	2			
DKLPE 50-1200 М MCE11/C	0,75	1		12				11,8	11,6	11	10,5	8,6			
DKLME 65-600 М MCE11/C	0,37	0,5		5,5					5,3	5	4,7	3,8			
DKLPE 65-1200 М MCE11/C	1,1	1,5		12							11,6	11	8,8	6,7	
DKLME 80-600 М MCE11/C	0,75	1		5,7								5,7	5	4,3	2,5
DKLPE 80-1200 М MCE22/C	1,84	2,5		11,8									11,5	11	9,7

KLME / KLPE / DKLME / DKLPE

НАСОСЫ ИН-ЛАЙН С ЭЛЕКТРОННЫМ РЕГУЛИРОВАНИЕМ

ДЛЯ СИСТЕМ ОТОПЛЕНИЯ, КОНДИЦИОНИРОВАНИЯ, ГОРЯЧЕГО ВОДОСНАБЖЕНИЯ И СОЛНЕЧНЫХ ПАНЕЛЕЙ



CE

МСЕ/С
СТР. 2

Данный циркуляционный насос с линейным расположением патрубков предназначен для врезки в линии гражданских и промышленных систем отопления, кондиционирования, рефрижерации, а также систем бытового водоснабжения. ПЧ МСЕ/С обеспечивает циркуляционному насосу предельную эксплуатационную гибкость, автоматически адаптируя насос под различные требования системы и поддерживая в ней постоянный перепад давления. Корпус насоса и опоры двигателя выполнены из чугуна. Всасывающий и напорный патрубки оснащены фланцами PN 10 и резьбовыми отверстиями для датчиков давления. Для обеспечения установки насоса в уже существующие системы фланцы насоса совместимы с контрфланцами PN 6. Рабочее колесо выполнено из технополимера. Торцевое уплотнение – углеродит/керамика. Насосы поставляются в одинарном (KLME и KLPE) и сдвоенном (DKLME и DKLPE) исполнении. В напорный патрубок насосного агрегата сдвоенного исполнения встроены автоматический обратный клапан для предотвращения циркуляции жидкости при выключенном агрегате. Кроме того, в комплект поставки сдвоенного насосного агрегата входит набор глухих фланцев, устанавливаемых в случае обслуживания одного из двигателей. Сдвоенный насосный агрегат позволяет эксплуатировать один насос, если второй необходим в качестве запасного, или оба насоса одновременно. Насосы оснащаются асинхронным двигателем закрытого типа с принудительным воздушным охлаждением от встроенного вентилятора: четырехполюсным для KLME и DKLME, двухполюсным для KLPE и DKLPE. Для обеспечения тихого хода и длительного

срока службы ротор посажен на шарикоподшипники увеличенного размера с пожизненной консистентной смазкой. Также насосы оборудованы встроенными тепловым выключателем и защитой от перегрузки по току. Исполнение электродвигателя соответствует требованиям стандартов CEI 2-3.

Рабочий диапазон: напор от 2 до 67 м³/ч, с напором до 13,7 метров

Диапазон температур перекачиваемой жидкости: от -15 до +120 °С.

Перекачиваемая жидкость: чистая, не содержащая твердых и абразивных включений, невязкая, неагрессивная, некристаллизованная, химически нейтральная, по характеристикам близкая к воде, с содержанием гликоля не более 30% (относительно различного процентного содержания гликоля в перекачиваемой жидкости просьба обращаться к специалисту службы технической поддержки).

Монтаж: допускается крепление в горизонтальном или вертикальном положении так, чтобы двигатель всегда располагался выше насоса.

Максимальная температура окружающей среды: +40 °С

Максимальное рабочее давление: 10 бар (1 000 кПа)

Степень защиты: IP 55 **Класс изоляции:** F

Типоразмеры:

- Стандартные фланцы: DN 40, DN 50, DN 65, DN 80 в исполнении PN 6 / PN 10 (4 отверстия).

АКСЕССУАРЫ

СТР. 63

ТЕХНИЧЕСКИЕ ДАННЫЕ - KLME/KLPE ОДИНАРНОЕ ИСПОЛНЕНИЕ С ПЧ МСЕ/С

МОДЕЛЬ	ТИПОРАЗМЕРЫ ФЛАНЦЕВ (мм)		ЧИСЛО ПОЛЮСОВ
	DN ВСАС. ПАТРУБКА	DN НАПОРН. ПАТРУБКА	
KLPE 40- 600	40	40	2
KLPE 40-1200	40	40	4
KLME 50-600	50	50	4
KLPE 50-1200	50	50	2
KLME 65-600	65	65	4
KLPE 65-1200	65	65	2
KLME 80-600	80	80	4
KLPE 80-1200	80	80	2

ПИТАНИЕ 50/60 Гц - 1x220-240 В перем.						ПИТАНИЕ 50 Гц - 3x400 В перем.					
КОД	МОДЕЛЬ МСЕ	НОМ. МОЩН. P2		Ином, А	ВЕС, кг	КОД	МОДЕЛЬ МСЕ	НОМ. МОЩН. P2		Ином, А	ВЕС, кг
		кВт	л. с.					кВт	л. с.		
60142750	МСЕ11/С	0,37	0,50	4,3	26						
60142224	МСЕ11/С	0,55	0,75	6,0	26						
60142751	МСЕ11/С	0,25	0,33	4,1	31						
60141862	МСЕ11/С	0,75	1,00	7,7	33						
60143475	МСЕ11/С	0,37	0,50	4,3	37						
60141861	МСЕ11/С	1,10	1,50	12	43	60144828	МСЕ30/С	1,10	1,50	3,9	45,6
60142752	МСЕ11/С	0,75	1,00	7,0	47						
60142212	МСЕ22/С	1,84	2,50	16,0	47	60146306	МСЕ30/С	1,84	2,50	4,8	49,6

* Доступны с регулированием пропорционального перепада давления ДР-V.

ТЕХНИЧЕСКИЕ ДАННЫЕ - DKLME/DKLPE СДВОЕННОЕ ИСПОЛНЕНИЕ С ПЧ МСЕ/С

МОДЕЛЬ	ТИПОРАЗМЕРЫ ФЛАНЦЕВ (мм)		ЧИСЛО ПОЛЮСОВ
	DN ВСАС. ПАТРУБКА	DN НАПОРН. ПАТРУБКА	
DKLPE 40- 600	40	40	2
DKLPE 40-1200	40	40	2
DKLME 50-600	50	50	4
DKLPE 50-1200	50	50	2
DKLME 65-600	65	65	4
DKLPE 65-1200	65	65	2
DKLME 80-600	80	80	4
DKLPE 80-1200	80	80	2

ПИТАНИЕ 50/60 Гц - 1x220-240 В перем.						ПИТАНИЕ 50 Гц - 3x400 В перем.					
КОД	МОДЕЛЬ МСЕ	НОМ. МОЩН. P2		Ином, А	ВЕС, кг	КОД	МОДЕЛЬ МСЕ	НОМ. МОЩН. P2		Ином, А	ВЕС, кг
		кВт	л. с.					кВт	л. с.		
60142753	МСЕ11/С	0,37	0,50	4,3	26						
60141905	МСЕ11/С	0,55	0,75	6,0	26						
60142759	МСЕ11/С	0,25	0,33	4,1	31						
60142258	МСЕ11/С	0,75	1,00	7,1	33						
60142761	МСЕ11/С	0,37	0,50	4,3	37						
60141906	МСЕ11/С	1,10	1,50	11	43	60144099	МСЕ30/С	1,10	1,50	3,9	45,6
60142763	МСЕ11/С	0,75	1,00	7,0	47						
60141907	МСЕ22/С	1,84	2,50	16,7	47	60146305	МСЕ30/С	1,84	2,50	4,8	49,6

НАСОСЫ ИН-ЛАЙН С ЭЛЕКТРОННЫМ РЕГУЛИРОВАНИЕМ

РАБОЧИЙ ДИАПАЗОН

СМЕ /СМ-GE - для систем отопления, кондиционирования, горячего водоснабжения и солнечных панелей

МОДЕЛЬ	НОМ. МОЩН. P2		Q (м³/ч) (л/мин)	H (м)																																			
	кВт	л. с.		0	1,2	2,4	3	3,6	4,5	4,8	6	12	18	24	30	36	42	48	54	60	66	72	78	84	90	102	114	120	150	180	210	240	250	270	330	360			
			0	20	40	50	60	75	80	100	200	300	400	500	600	700	800	900	1000	1100	1200	1300	1400	1500	1700	1900	2000	2500	3000	3500	4000	4167	4500	5500	6000				
СМЕ 40- 870 М МСЕ11/С	0,7	1	8,7	8,7	8,6	8,6	8,5	8,3	8,2	7,9																													
СМЕ 40-1450 М МСЕ11/С	0,9	1,3					14,5	14,4	14,3	11,8	8																												
СМЕ 40-1450 Т МСЕ30/С	0,9	1,3					14,5	14,4	14,3	11,8	8																												
СМЕ 50-1000 М МСЕ11/С	0,7	1					10,1	10	9,8	9,6	6,8																												
СМЕ 50-1420 М МСЕ11/С	1,1	1,5								14,2	13	10	6																										
СМЕ 50-1420 Т МСЕ30/С	1,1	1,5								14,2	13	10	6																										
СМ-GE 65- 660/A/BAQE/0,55 М МСЕ11/С	0,55	0,75	6,6							6,5	6,2	5,7	4,8																										
СМ-GE 65- 920/A/BAQE/0,75 М МСЕ11/С	0,75	1	9,2							9,2	9	8,4	7,4	5,7																									
СМ-GE 65- 920/A/BAQE/0,75 Т МСЕ30/С	0,75	1	9,2							9,2	9	8,4	7,4	5,7																									
СМ-GE 65-1200/A/BAQE/1,5 М МСЕ15/С	1,5	2	12							12	11,9	11,5	10,8	10,1	8,9																								
СМ-GE 65-1200/A/BAQE/1,5 Т МСЕ30/С	1,5	2	12							12	11,9	11,5	10,8	10,1	8,9																								
СМ-GE 65-1680/A/BAQE/3 Т МСЕ30/С	3	4	16,8							16,8	16,5	16,1	15,5	14,6	13,6	12,4	10,9																						
СМ-GE 65-2380/A/BAQE/4 Т МСЕ55/С	4	5,5	23,8							24	23,8	23,4	22,7	21,6	20,4	19	17,1																						
СМ-GE 80- 650/A/BAQE/0,75 М МСЕ11/С	0,75	1	6,5							6,3	6,1	5,8	5,5	5	4,5	3,9																							
СМ-GE 80- 650/A/BAQE/0,75 Т МСЕ30/С	0,75	1	6,5							6,3	6,1	5,8	5,5	5	4,5	3,9																							
СМ-GE 80- 890/A/BAQE/1,5 М МСЕ15/С	1,5	2	8,9							8,8	8,7	8,6	8,3	8	7,6	7,2	6,6	6																					
СМ-GE 80- 890/A/BAQE/1,5 Т МСЕ30/С	1,5	2	8,9							8,8	8,7	8,6	8,3	8	7,6	7,2	6,6	6																					
СМ-GE 80-1530/A/BAQE/3 Т МСЕ30/С	3	4	15,3								15,4	15,3	15	14,6	14,1	13,5	12,9	12,2	11,3																				
СМ-GE 80-1700/A/BAQE/4 Т МСЕ55/С	4	5,5	17								17,2	17,2	17,1	16,8	16,5	16,2	15,7	15,1	14,3	13,6	12,6																		
СМ-GE 80-2410/A/BAQE/5,5 Т МСЕ55/С	5,5	7,5	24,1								23,8	23,6	23,3	22,8	22,3	21,5	20,8	19,7	18,6	17,3																			
СМ-GE 80-2700/A/BAQE/7,5 Т МСЕ110/С	7,5	10	27												26	25,5	25	24,5	23,6	22,7	21,5	20,2	19																
СМ-GE 80-3420/A/BAQE/11 Т МСЕ110/С	11	15	34,2												33,2	33	32,5	32	31,5	30,7	29,8	29	28	25	21,7														
СМ-GE 100- 510/A/BAQE/0,75 М МСЕ11/С	0,75	1	5,1							4,9	4,8	4,7	4,7	4,4	4,2	3,8	3,4	3																					
СМ-GE 100- 510/A/BAQE/0,75 Т МСЕ30/С	0,75	1	5,1							4,9	4,8	4,7	4,7	4,4	4,2	3,8	3,4	3																					
СМ-GE 100- 660/A/BAQE/2,2 М МСЕ22/С	1,5	2	6,6								6,4	6,3	6,2	6	5,8	5,6	5,3	5	4,7	4,5	4,3	3,7	3																
СМ-GE 100- 660/A/BAQE/2,2 Т МСЕ30/С	1,5	2	6,6								6,4	6,3	6,2	6	5,8	5,6	5,3	5	4,7	4,5	4,3	3,7	3																
СМ-GE 100-1020/A/BAQE/3 Т МСЕ30/С	3	4	10,2								10,2	10,1	10	9,9	9,8	9,7	9,5	9,3	9	8,8	8,6	7,9	7,2	6,7															
СМ-GE 100-1320/A/BAQE/4 Т МСЕ55/С	4	5,5	13,2												13,2	13,2	13,1	12,9	12,7	12,4	12	11,7	11,3	10,4	9,3	8,7													
СМ-GE 100-1650/A/BAQE/5,5 Т МСЕ55/С	5,5	7,5	16,5												16,6	16,5	16,4	16,2	16,1	16	15,7	15,4	15	14,3	13,3	12,7													
СМ-GE 100-2050/A/BAQE/7,5 Т МСЕ110/С	7,5	10	20,5												21	21	21	20,7	20,5	20	19,8	19,5	19	18	16,7	16													
СМ-GE 100-2550/A/BAQE/11 Т МСЕ110/С	11	15	25,5												25,5	25,5	25,5	25,1	25	24,6	24,2	24	23	21,5	21														
СМ-GE 100-3290/A/BAQE/15 Т МСЕ150/С	15	20	32,9														33,1	33	32,9	32,8	32,4	32	31,6	30,5	29,5	28,9	24												
СМ-GE 125-1075/A/BAQE/4 Т МСЕ55/С	4	5,5	10,8														10,1	10,1	10	9,9	9,7	9,5	9,1	8,5	8,3	7	5,4												
СМ-GE 125-1270/A/BAQE/5,5 Т МСЕ55/С	5,5	7,5	12,7														12,6	12,6	12,5	12,5	12,4	12,3	12	11,5	11,4	10,1	8,5												
СМ-GE 125-1560/A/BAQE/7,5 Т МСЕ110/С	7,5	10	15,6														15,4	15,4	15,3	15,2	15,1	15	14,7	14,5	14,3	13,3	11,6	9,8											
СМ-GE 125-2100/A/BAQE/11 Т МСЕ110/С	11	15	21														21,5	21,5	21,5	21,4	21,2	21	20,9	20	19,8	18	16												
СМ-GE 125-2550/A/BAQE/15 Т МСЕ150/С	15	20	25,5														25,5	25,5	25,5	25,3	25,1	25,1	25	24,5	24	22,5	20,5	17,5											
СМ-GE 150- 955/A/BAQE/5,5 Т МСЕ55/С	5,5	7,5	9,6																			10,1	10,1	10,0	9,5	8,7	7,7	6,8	5,9	5	4,6	4							
СМ-GE 150-1322/A/BAQE/7,5 Т МСЕ110/С	7,5	10	13,2																			13	12,8	12,6	12,5	11,9	11,1	10,1	8,9	8,5									
СМ-GE 150-1600/A/BAQE/11 Т МСЕ150/С	11	15	16																					15,5	15,5	15,4	14,8	14	13	11,8	11	10,5	9,2						
СМ-GE 150-1950/A/BAQE/15 Т МСЕ150/С	15	20	19,5																					19,5	19,4	19,3	19,2	18,7	17,8	16,8	16	15,5	14,1	12,5					

НАСОСЫ ИН-ЛАЙН С ЭЛЕКТРОННЫМ РЕГУЛИРОВАНИЕМ

РАБОЧИЙ ДИАПАЗОН

ДСМЕ / ДСМ-GE - для систем отопления, кондиционирования, горячего водоснабжения и солнечных панелей

ЦИРКУЛЯЦИОННЫЕ И ИН-ЛАЙН НАСОСЫ

МОДЕЛЬ	НОМ. МОЩН. P2		Q (м³/ч) (л/мин)	H (м)																			
	кВт	л. с.		0	3	4,5	6	12	18	24	30	36	42	48	54	60	66	72	78	84	90	102	114
ДСМЕ 40-620 M MCE11/C	0,3	0,3		6,3	6,2	6,0	5,8	3,0															
ДСМЕ 50-460 M MCE11/C	0,3	0,3		4,8			4,6	3,9	2,4														
ДСМЕ 50-880 M MCE11/C	0,5	0,7		9,1			8,8	7,7	5,9														
ДСМ-GE 65- 660/A/BAQE/0.55 M MCE11/C	0,55	0,75		6,5			6,4	5,9	5,1	3,8													
ДСМ-GE 65- 920/A/BAQE/0.75 M MCE11/C	0,75	1		9,1			9,1	8,8	7,8	6,4	4,5												
ДСМ-GE 65- 920/A/BAQE/0.75 T MCE30/C	0,75	1		9,1			9,1	8,8	7,8	6,4	4,5												
ДСМ-GE 65-1200/A/BAQE/1.5M MCE15/C	1,5	2		12,0				11,9	11,6	11,0	10,0	9,0	7,6										
ДСМ-GE 65-1200/A/BAQE/1.5 T MCE30/C	1,5	2		12,0				11,9	11,6	11,0	10,0	9,0	7,6										
ДСМ-GE 65-1680/A/BAQE/3 T MCE30/C	3	4		16,8				16,7	16,3	15,7	14,9	13,7	12,4	11,0	9,3								
ДСМ-GE 65-2380/A/BAQE/4 T MCE30/C	4	5,5		23,8				23,9	23,5	22,8	21,8	20,3	18,6	16,8	14,5								
ДСМ-GE 80- 650/A/BAQE/0.75 M IE2 MCE11/C	0,75	1		6,5				6,2	5,8	5,2	4,5	3,7	2,9	2,1									
ДСМ-GE 80- 650/A/BAQE/0.75 T MCE30/C	0,75	1		6,5				6,2	5,8	5,2	4,5	3,7	2,9	2,1									
ДСМ-GE 80- 890/A/BAQE/1.5 M MCE15/C	1,5	2		8,5						8,3	8,0	7,5	6,8	6,1	5,3	4,4	3,5						
ДСМ-GE 80- 890/A/BAQE/1.5 T MCE30/C	1,5	2		8,5						6,7	6,2	5,5	4,8	4,2	3,5	2,9	2,3						
ДСМ-GE 80-1530/A/BAQE/3 T MCE30/C	3	4		14,4						14,1	13,7	13,0	12,2	11,3	10,2	9,2	8,0	6,8					
ДСМ-GE 80-1700/A/BAQE/4 T MCE30/C	4	5,5		16,0						15,7	15,5	15,3	14,6	14,0	13,2	12,3	11,2	10,0	8,9	7,7			
ДСМ-GE 80-2410/A/BAQE/5.5 T MCE55/C	5,5	7,5		24,1								23,3	22,7	22,0	21,1	20,2	18,9	17,6	16,2				
ДСМ-GE 80-2700/A/BAQE/7.5 T MCE110/C	7,5	10		27,0								26,1	26,1	25,5	24,9	24,2	23,2	22,1	20,7	19,3	17,9		
ДСМ-GE 80-3420/A/BAQE/11 T MCE110/C	11	15		34,2								33,3	33,3	32,9	32,3	31,8	30,9	29,9	29,0	27,8	24,4	22,0	20,8
ДСМ-GE 100- 510/A/BAQE/0.75 M MCE11/C	0,75	1		4,9				4,8	4,7	4,6	4,5	4,0	3,7	3,2	2,6	2,1							
ДСМ-GE 100- 510/A/BAQE/0.75 T MCE30/C	0,75	1		4,9				4,8	4,7	4,6	4,5	4,0	3,7	3,2	2,6	2,1							

МОДЕЛЬ	НОМ. МОЩН. P2		Q (м³/ч) (л/мин)	H (м)																																				
	кВт	л. с.		0	30	36	42	48	54	60	66	72	78	84	90	102	114	120	150	180	210	240	250	270	330	360														
ДСМ-GE 100- 660/A/BAQE/1,5 M MCE15/C	1,5	2		6,6	6,4	6,2	6,0	5,8	5,6	5,3	4,9	4,5	4,1	3,7	3,4	2,6	1,8																							
ДСМ-GE 100- 660/A/BAQE/1,5 T MCE30/C	1,5	2		6,6	6,4	6,2	6,0	5,8	5,6	5,3	4,9	4,5	4,1	3,7	3,4	2,6	1,8																							
ДСМ-GE 100-1020/A/BAQE/3 T MCE30/C	3	4		10,2	10,2	10,0	9,8	9,6	9,5	9,3	8,9	8,5	8,0	7,5	7,1	5,9	4,7	4,0																						
ДСМ-GE 100-1320/A/BAQE/4 T MCE55/C	4	5,5		13,2			13,2	13,1	13,0	12,8	12,4	11,9	11,3	10,8	10,2	8,8	7,4	6,6																						
ДСМ-GE 100-1650/A/BAQE/5,5 T MCE55/C	5,5	7,5		16,5			16,5	16,4	16,3	16,0	15,8	15,5	14,9	14,4	13,7	12,4	10,8	10,0																						
ДСМ-GE 100-2050/A/BAQE/7,5 T MCE110/C	7,5	10		19,3					19,2	18,8	18,5	17,9	17,6	17,2	16,6	15,5	14,1	13,3																						
ДСМ-GE 100-2550/A/BAQE/11 T MCE110/C	11	15		24,0					23,3	22,8	22,6	22,4	21,9	21,4	21,0	19,8	18,1	17,5																						
ДСМ-GE 100-3290/A/BAQE/15 T MCE150/C	15	20		30,9					30,5	30,3	30,1	29,9	29,4	28,8	28,3	27,0	25,8	25,1	20,0																					
ДСМ-GE 125-1075/A/BAQE/4 T MCE55/C	4	5,5		10,0					9,5	9,4	9,2	9,0	8,7	8,4	7,7	6,8	6,5	4,4	2,4																					
ДСМ-GE 125-1270/A/BAQE/5.5 T MCE55/C	5,5	7,5		11,7					11,8	11,7	11,5	11,4	11,1	10,8	10,2	9,2	8,9	6,4	3,8																					
ДСМ-GE 125-1560/A/BAQE/7.5 T MCE110/C	7,5	10		14,4					14,6	14,6	14,4	14,2	14,0	13,8	13,2	12,7	12,3	10,2	7,5	4,9																				
ДСМ-GE 125-2100/A/BAQE/11 T MCE110/C	11	15		20,1										19,9	19,6	19,3	18,2	17,8	15,4	12,7																				
ДСМ-GE 125-2550/A/BAQE/15 T MCE150/C	15	20		24,5										23,8	23,7	23,4	22,7	22,1	20,0	17,4	13,9																			
ДСМ-GE 150- 955/A/BAQE/5.5 T IE2 MCE55/C	5,5	7,5		9,6													8,1	7,0	6,2	4,9	3,5	2,8																		
ДСМ-GE 150-1322/A/BAQE/7.5 T MCE110/C	7,5	10		11,8												11,5	11,5	11,4	11,0	10,0	8,5	7,2	6,0	5,5																
ДСМ-GE 150-1600/A/BAQE/11 T IE2 MCE110/C	11	15		14,8													14,2	14,2	14,0	13,4	12,5	11,4	10,1	9,4	8,8															
ДСМ-GE 150-1950/A/BAQE/15 T MCE150/C	15	20		18,1													17,9	17,8	17,7	17,5	16,9	15,9	14,8	14,0	13,5	10,5	8,9													

СМЕ / СМ-GE / DCME / DCM-GE - 4 ПОЛЮСА

НАСОСЫ ИН-ЛАЙН С ЭЛЕКТРОННЫМ РЕГУЛИРОВАНИЕМ

☺ ☹ **ДЛЯ СИСТЕМ ОТОПЛЕНИЯ, КОНДИЦИОНИРОВАНИЯ, ГОРЯЧЕГО ВОДОСНАБЖЕНИЯ И СОЛНЕЧНЫХ ПАНЕЛЕЙ**



MCE/C
СТР. 2

Данные циркуляционные насосы с линейным расположением патрубков подходят для систем отопления, кондиционирования, рефрижерации и бытового водоснабжения. ПЧ MCE/C обеспечивает предельные эксплуатационную гибкость и производительность, позволяя насосу автоматически адаптироваться под различные потребности системы и поддерживать в ней постоянный перепад давления. В наличии одинарные и сдвоенные модели. Всасывающий и напорный патрубки оснащены фланцами PN 16 и резьбовыми отверстиями для датчиков давления. Корпус насоса и опоры – чугун, рабочее колесо – чугун или технополимер в зависимости от модели (рабочее колесо из бронзы заказывается отдельно и только в диапазоне типоразмеров от DN 65 до DN 150). Ведущий вал – нерж. сталь. Стандартизованное по DIN 24960 торцевое уплотнение углеграфит по карбиду кремния с уплотнительными кольцами из ЭПДМ. Трехфазный четырехполюсный электродвигатель наружного охлаждения. Для обеспечения тихой и долговечной работы двигателя ротор посажен на шарикоподшипники увеличенного размера. Испол-

нение электродвигателя соответствует требованиям стандартов CEI 2-3.

Рабочий диапазон: расход от 1,2 до 360 м³/ч, напор до 34 м вод. ст.

Температура перекачиваемой жидкости: от -10 °C до +130 °C для DN 40-50 и все DCME от -10 °C до +140 °C для DN 65-150.

Перекачиваемая жидкость: чистая, не содержащая твердых и абразивных включений, невязкая, неагрессивная, некристаллизованная, химически нейтральная, по характеристикам близкая к воде.

Монтаж: стационарно в горизонтальном или вертикальном положении так, чтобы двигатель всегда располагался выше насоса.

Максимальная температура окружающей среды: +40 °C

Максимальное рабочее давление: 16 бар

Степень защиты: IP 55, **Класс изоляции:** F

Класс давления фланцев: DN 16

Типоразмеры контрфланцев (заказываются отдельно): DN 40, DN 50, DN 65, DN 80, DN 100, DN 125, DN 150; PN 16.

АКСЕССУАРЫ

СТР. 63

ТЕХНИЧЕСКИЕ ДАННЫЕ - СМЕ/СМ-GE ОДИНАРНОЕ ИСПОЛНЕНИЕ С ПЧ MCE/C

МОДЕЛЬ	ТИПОРАЗМЕРЫ ФЛАНЦЕВ (мм)	
	DN ВСАС. ПАТРУБКА	DN НАПОРН. ПАТРУБКА
СМЕ 40- 870	40	40
СМЕ 40-1450	40	40
СМЕ 50-1000	50	50
СМЕ 50-1420	50	50
СМ-GE 65-660	65	65
СМ-GE 65 920	65	65
СМ-GE 65 1200	65	65
СМ-GE 65-1680	65	65
СМ-GE 65-2380	65	65
СМ-GE 80- 650	80	80
СМ-GE 80- 890	80	80
СМ-GE 80 1530	80	80
СМ-GE 80-1700	80	80
СМ-GE 80-2410	80	80
СМ-GE 80-2700	80	80
СМ-GE 80-3420	80	80
СМ-GE 100- 510	100	100
СМ-GE 100- 865	100	100
СМ-GE 100-1020	100	100
СМ-GE 100-1320	100	100
СМ-GE 100-1650	100	100
СМ-GE 100-2050	100	100
СМ-GE 100-2550	100	100
СМ-GE 100-3290	100	100
СМ-GE 125-1075	125	125
СМ-GE 125-1270	125	125
СМ-GE 125-1560	125	125
СМ-GE 125-2100	125	125
СМ-GE 125-2550	125	125
СМ-GE 150- 955	150	150
СМ-GE 150-1322	150	150
СМ-GE 150-1600	150	150
СМ-GE 150-1950	150	150

ПИТАНИЕ 50/60 Гц - 1x220-240 В перем.						ПИТАНИЕ 50 Гц - 3x400 В перем.					
КОД	МОДЕЛЬ МСЕ	НОМ. МОЩН. P2		Ином, А	ВЕС, кг	КОД	МОДЕЛЬ МСЕ	НОМ. МОЩН. P2		Ином, А	ВЕС, кг
		кВт	л. с.					кВт	л. с.		
60142764	MCE11/C	0,75	1	10	45						
60142765	MCE11/C	0,9	1,2	10	35	60147374	MCE30/C	0,9	1,2	-	35
60142766	MCE11/C	0,75	1	5,6	51						
60142767	MCE11/C	1,1	1,5	11,3	40	60147375	MCE30/C	1,1	1,5	-	42,6
60142768	MCE11/C	0,55	0,8	7,3	62						
60142769	MCE11/C	0,75	1	9,8	64	60147494	MCE30/C	0,75	1	-	64
60141877	MCE15/C	1,5	2	15,4	91	60145639	MCE30/C	1,5	2	-	91
						60141918	MCE30/C	3	4	6,6	101
						60142770	MCE30/C	4	5,5	9,5	115
60142771	MCE11/C	0,75	1	9,8	67	60147495	MCE30/C	0,75	1	-	69,6
60142772	MCE15/C	1,5	2	15,2	98	60145638	MCE30/C	1,5	2	-	98
						60142119	MCE30/C	3	4	8	134
						60142773	MCE55/C	4	5,5	8,9	147
						60142101	MCE55/C	5,5	7,5	13,8	175
						60141916	MCE110/C	7,5	10	18,6	205
						60142774	MCE110/C	11	15	28,1	222
60142775	MCE11/C	0,75	1	9,7	104	60147496	MCE30/C	0,75	1	-	106,6
60166446	MCE22/C	2,2	3	20,7	123	60166447	MCE30/C	2,2	3	6,4	126 n
						60142208	MCE30/C	3	4	8,1	118
						60142776	MCE55/C	4	5,5	10	150
						60142150	MCE55/C	5,5	7,5	14,6	172
						60142777	MCE110/C	7,5	10	18,1	252
						60142778	MCE110/C	11	15	27	255
						60142779	MCE150/C	15	20	37	350
						60142781	MCE55/C	4	5,5	11	207
						60142097	MCE55/C	5,5	7,5	15,2	209
						60142782	MCE110/C	7,5	10	20	228
						60142783	MCE110/C	11	15	30	307
						60142784	MCE150/C	15	20	35,6	363
						60142786	MCE55/C	5,5	7,5	15,8	274
						60141857	MCE110/C	7,5	10	19	294
						60142787	MCE110/C	11	15	28,6	306
						60142788	MCE150/C	15	20	38	356

* Доступны с регулированием пропорционального перепада давления ДР-У.

СМЕ / СМ-GE / DCME / DCM-GE - 4 ПОЛЮСА

НАСОСЫ ИН-ЛАЙН С ЭЛЕКТРОННЫМ РЕГУЛИРОВАНИЕМ

ТЕХНИЧЕСКИЕ ДАННЫЕ - DCME/DCM-GE СДВОЕННОЕ ИСПОЛНЕНИЕ С ПЧ МСЕ/С

МОДЕЛЬ	ТИПОРАЗМЕРЫ ФЛАНЦЕВ (мм)		ПИТАНИЕ 50/60 Гц - 1x220-240 В перем.						ПИТАНИЕ 50 Гц - 3x400 В перем.					
	DN ВСАС. ПАТРУБКА	DN НАПОРН. ПАТРУБКА	КОД	МОДЕЛЬ МСЕ	НОМ. МОЩН. P2		Iном, А	ВЕС, кг	КОД	МОДЕЛЬ МСЕ	НОМ. МОЩН. P2		Iном, А	ВЕС, кг
					кВт	л. с.					кВт	л. с.		
DCME 40-620	40	40	60142830	МСЕ11/С	0,25	0,33	4,7	45						
DCME 50-460	50	50	60142831	МСЕ11/С	0,25	0,35	4,7	50						
DCME 50-880	50	50	60142832	МСЕ11/С	0,5	0,67	7,2	56						
DCM-GE 65- 660	65	65	60163102	МСЕ11/С	0,55	0,75	7,3	141						
DCM-GE 65- 920	65	65	60163103	МСЕ11/С	0,75	1	9,8	144	60163104	МСЕ30/С	0,75	1	-	146
DCM-GE 65-1200	65	65	60163106	МСЕ15/С	1,5	2	15,4	193	60163105	МСЕ30/С	1,5	2	-	195
DCM-GE 65-1680	65	65							60163107	МСЕ30/С	3	4	6,6	206
DCM-GE 65-2380	65	65							60163108	МСЕ30/С	4	5,5	9,5	233
DCM-GE 80- 650	80	80	60163109	МСЕ11/С	0,75	1	9,8	134	60163110	МСЕ30/С	0,75	1	-	136
DCM-GE 80- 890	80	80	60163111	МСЕ15/С	1,5	2	15,2	211	60163112	МСЕ30/С	1,5	2	-	213
DCM-GE 80-1530	80	80							60163113	МСЕ30/С	3	4	8	251
DCM-GE 80-1700	80	80							60163114	МСЕ30/С	4	5,5	8,9	277
DCM-GE 80-2410	80	80							60163115	МСЕ55/С	5,5	7,5	13,8	442
DCM-GE 80-2700	80	80							60163116	МСЕ110/С	7,5	10	18,6	499
DCM-GE 80-3420	80	80							60163117	МСЕ110/С	11	15	28,1	533
DCM-GE 100- 510	100	100	60163118	МСЕ11/С	0,75	1	9,7	218	60163119	МСЕ30/С	0,75	1	-	220
DCM-GE 100-865	100	100	60166448	МСЕ15/С	1,5	2	15,3	261	60166449	МСЕ30/С	1,5	2	7	263
DCM-GE 100-1020	100	100							60163121	МСЕ30/С	3	4	8,1	264
DCM-GE 100-1320	100	100							60163123	МСЕ55/С	4	5,5	10	308
DCM-GE 100-1650	100	100							60163124	МСЕ55/С	5,5	7,5	14,6	351
DCM-GE 100-2050	100	100							60163125	МСЕ110/С	7,5	10	18,1	558
DCM-GE 100-2550	100	100							60163126	МСЕ110/С	11	15	27	565
DCM-GE 100-3290	100	100							60163127	МСЕ150/С	15	20	37,1	753
DCM-GE 125-1075	125	125							60163128	МСЕ55/С	4	5,5	11	501
DCM-GE 125-1270	125	125							60163129	МСЕ55/С	5,5	7,5	15,2	503
DCM-GE 125-1560	125	125							60163130	МСЕ110/С	7,5	10	20	538
DCM-GE 125-2100	125	125							60163131	МСЕ110/С	11	15	29,8	768
DCM-GE 125-2550	125	125							60163132	МСЕ150/С	15	20	35,6	880
DCM-GE 150- 955	150	150							60163133	МСЕ55/С	5,5	7,5	15,5	658
DCM-GE 150-1322	150	150							60163134	МСЕ110/С	7,5	10	19,5	693
DCM-GE 150-1600	150	150							60163135	МСЕ110/С	11	15	31,4	719
DCM-GE 150-1950	150	150							60163136	МСЕ150/С	15	20	39,9	818

* Доступны с регулированием пропорционального перепада давления ДР-V.

НАСОСЫ ИН-ЛАЙН С ЭЛЕКТРОННЫМ РЕГУЛИРОВАНИЕМ РАБОЧИЙ ДИАПАЗОН

СРЕ / СР-GE - ДЛЯ СИСТЕМ ОТОПЛЕНИЯ, КОНДИЦИОНИРОВАНИЯ, ГОРЯЧЕГО ВОДОСНАБЖЕНИЯ И СОЛНЕЧНЫХ ПАНЕЛЕЙ

МОДЕЛЬ	НОМ. МОЩН. P2		Q (м³/ч) (л/мин)																								
	кВт	л. с.	0	3,6	4,8	6	12	18	24	30	36	42	48	54	60	66	72	78	84	90	102	114	120	150	180	210	
			0	60	80	100	200	300	400	500	600	700	800	900	1000	1100	1200	1300	1400	1500	1700	1900	2000	2500	3000	3500	
СРЕ 40/2300 М МСЕ11/С	1,1	1,5	21,8	21,8	21,3	21	18																				
СРЕ 40/2300 Т МСЕ30/С	1,1	1,5	21,8	21,8	21,3	21	18																				
СРЕ 40/3500 М МСЕ22/С	2,2	3	34,8	34,9	34,7	34,2	31,7																				
СРЕ 40/3500 Т МСЕ30/С	2,2	3	34,8	34,9	34,7	34,2	31,7																				
СРЕ 40/4700 Т МСЕ55/С	4	5,5				47	44	39,5	35																		
СРЕ 40/5500 Т МСЕ55/С	5,5	7,5				55	53	48	42																		
СРЕ 40/6200 Т МСЕ110/С	7,5	10				62	59	54	49																		
СРЕ 50/2600 М МСЕ15/С	1,5	2				25	22	16																			
СРЕ 50/2600 Т МСЕ30/С	1,5	2				25	22	16																			
СРЕ 50/4100 Т МСЕ55/С	4	5,5				40,7	38,5	34,5	27,7																		
СРЕ 50/4600 Т МСЕ55/С	5,5	7,5						44	41,5	37	31																
СРЕ 50/5650 Т МСЕ110/С	7,5	10						55,5	53	49	44																
СР-GE 65-1470/A/BAQE/1.5 М МСЕ15/С	1,5	2	14,7			14,5	14,3	13,8	13	11,8	10,5	8,6	7														
СР-GE 65-1470/A/BAQE/1.5 Т МСЕ30/С	1,5	2	14,7			14,5	14,3	13,8	13	11,8	10,5	8,6	7														
СР-GE 65-2280/A/BAQE/3 Т МСЕ30/С	3	4	22,8			22,5	22,3	22	21,2	20,2	19	17,4	15,5	13,5													
СР-GE 65-2640/A/BAQE/4 Т МСЕ55/С	4	5,5	26,4			26,2	26	25,6	25	24	23	21,5	19,5	17,5	15												
СР-GE 65-3400/A/BAQE/5.5 Т МСЕ55/С	5,5	7,5	34				34	33,5	32,5	31	29,5	27	24														
СР-GE 65-4100/A/BAQE/7.5 Т МСЕ110/С	7,5	10	41				41	41	40	39	37,5	35,5	33	30	26,5												
СР-GE 65-4700/A/BAQE/11 Т МСЕ110/С	11	15	47						45,5	45	44,3	43,3	42	40,8	39	37	35	32,3									
СР-GE 65-5500/A/BAQE/15 Т МСЕ150/С	15	20	55							56	55,5	54	53,5	52	51	49	47,5	45,5	43	41							
СР-GE 80-1400/A/BAQE/2.2 М МСЕ22/С	2,2	3	14						13,8	13,3	12,9	12,5	12,1	11,4	10,8	10	9,2	8,3	7,5								
СР-GE 80-1400/A/BAQE/2.2 Т МСЕ30/С	2,2	3	14						13,8	13,3	12,9	12,5	12,1	11,4	10,8	10	9,2	8,3	7,5								
СР-GE 80-2050/A/BAQE/4 Т МСЕ55/С	4	5,5	20,5						20	19,5	19,1	18,5	18	17,5	16,5	15,8	14,8	14	12,5	11,5							
СР-GE 80-2400/A/BAQE/5.5 Т МСЕ55/С	5,5	7,5	24						23,6	23,5	23,2	22,8	22,2	21,5	21	20	19,1	18,5	17,5	16,5	13,4						
СР-GE 80-2770/A/BAQE/7.5 Т МСЕ110/С	7,5	10	27,7										27,5	27,3	27,1	26,7	25,8	25,6	24,9	24,5	23	21,2	20,1				
СР-GE 80-3250/A/BAQE/11 Т МСЕ110/С	11	15	32,5											32,2	32	31,8	31,3	30,2	30	29,2	28,7	27	24,8	23,6			
СР-GE 80-4000/A/BAQE/15 Т МСЕ150/С	15	20	40											40,2	40	39,8	39,5	39	38,5	38,2	37,5	36	34,5	33,5	26,9		
СР-GE 100-1600/A/BAQE/4 Т МСЕ55/С	4	5,5	16								15	14,6	14,2	13,7	13,3	12,8	12,3	11,7	11	10,4	9,3	8					
СР-GE 100-1950/A/BAQE/5.5 Т МСЕ55/С	5,5	7,5	19,5									19	18,9	18,7	18,4	18,1	17,5	17,2	16,9	16,5	15,8	14,5	13	12			
СР-GE 100-2350/A/BAQE/7.5 Т МСЕ110/С	7,5	10	23,5										23,1	23	22,8	22,6	22,5	22	21,6	21,1	20,7	20,2	19	17,5	14,8	12	
СР-GE 100-2400/A/BAQE/11 Т МСЕ110/С	11	15	24																	22	21,4	20,4	20	17,4	16,8	12	
СР-GE 100-3050/A/BAQE/15 Т МСЕ110/С	15	20	30,5																		29	28,4	27,5	27	24,5	21,3	18,3

H*
(M)

ЦИРКУЛЯЦИОННЫЕ И ИН-ЛАЙН НАСОСЫ

НАСОСЫ ИН-ЛАЙН С ЭЛЕКТРОННЫМ РЕГУЛИРОВАНИЕМ РАБОЧИЙ ДИАПАЗОН

DCPE / DCP-GE - ДЛЯ СИСТЕМ ОТОПЛЕНИЯ, КОНДИЦИОНИРОВАНИЯ, ГОРЯЧЕГО ВОДОСНАБЖЕНИЯ И СОЛНЕЧНЫХ ПАНЕЛЕЙ

МОДЕЛЬ	НОМ. МОЩН. P2		Q = м³/ч Q = л/мин	6	7,5	9	10,5	12	13,5	15	18	21	24	27	30	36	42	48	54	60	180	210	
	кВт	л. с.		100	125	150	175	200	225	250	300	350	400	450	500	600	700	800	900	1000	3000	3500	
DCPE 40/1650 M MCE11/C IE2	0,8	1	Н (М)	16,5	15,5	14,5	13,5	12,3	11	9,5	6												
DCPE 40/2450 M MCE15/C IE2	1,5	2		24,5	24	23,5	23	22	21	20	16,5	13											
DCPE 40/2450 T MCE30/C IE2	1,5	2		24,5	24	23,5	23	22	21	20	16,5	13											
DCPE 50/1550 M MCE15/C IE2	1,5	2									15,5	15	14,1	13	11,8	10,5	7						
DCPE 50/1550 T MCE30/C IE2	1,5	2									15,5	15	14,1	13	11,8	10,5	7						
DCPE 50/2450 T MCE30/C IE2	3	4									24,5	24	23,5	23	22	20,5	17						
DCPE 50/3650 T MCE55/C IE2	4	5,5									36,5	35,5	34,5	33,5	32,5	31	27						

МОДЕЛЬ	НОМ. МОЩН. P2		Q = м³/ч Q = л/мин	0	6	12	18	24	30	36	42	48	54	60	66	72	78	84	90	102	114	120	150	180	210	
	кВт	л. с.		0	100	200	300	400	500	600	700	800	900	1000	1100	1200	1300	1400	1500	1700	1900	2000	2500	3000	3500	
DCP-GE 65-1470/A/BAQE/1.5M MCE11/C	1,5	2	Н (М)	14,4	14,2	13,8	13,1	12,0	10,6	9,0	7,0	5,3														
DCP-GE 65-1470/A/BAQE/1.5 T MCE30/C	1,5	2		14,4	14,2	13,8	13,1	12,0	10,6	9,0	7,0	5,3														
DCP-GE 65-2280/A/BAQE/3 T MCE30/C	3	4		22,3			21,1	19,9	18,4	16,8	14,7	12,5	10,2													
DCP-GE 65-2640/A/BAQE/4 T MCE55/C	4	5,5		25,9			24,6	23,7	22,2	20,7	18,8	16,4	14,0	11,4												
DCP-GE 65-3400/A/BAQE/5.5 T MCE55/C	5,5	7,7		33,3			32,5	31,4	29,7	27,4	25,0	21,7	18,2													
DCP-GE 65-4100/A/BAQE/7.5 T MCE110/C	7,5	10		40,2			39,6	39,0	37,4	35,7	33,4	30,7	27,5	23,9	20,1											
DCP-GE 65-4700/A/BAQE/11 T MCE110/C	11	15		46,4					44,3	43,6	42,6	41,3	39,6	38,1	35,9	33,6	31,3	28,4								
DCP-GE 65-5500/A/BAQE/15 T MCE150/C	15	20		54,3						54,7	53,9	52,1	51,2	49,4	48,0	45,6	43,7	41,3	38,4	36,1						
DCP-GE 80-1400/A/BAQE/2.2 M MCE30/C	2,2	3		13,7				14,3	13,7	13,0	12,3	11,4	10,3	9,1	7,8	6,5	5,2	4,0								
DCP-GE 80-1400/A/BAQE/2.2 T MCE30/C	2,2	3		13,7				14,3	13,7	13,0	12,3	11,4	10,3	9,1	7,8	6,5	5,2	4,0								
DCP-GE 80-2050/A/BAQE/4 T MCE55/C	4	5,5		20,1				20,8	20,1	19,5	18,4	17,4	16,2	14,6	13,1	11,3	9,7	7,7	6,1							
DCP-GE 80-2400/A/BAQE/5.5 T MCE55/C	5,5	7,5		23,5				24,5	24,4	23,9	23,1	22,1	20,8	19,6	17,9	16,3	14,8	13,0	11,2	7,1						
DCP-GE 80-2770/A/BAQE/7.5 T MCE110/C	7,5	10		27,1								26,6	26,0	25,3	24,3	22,8	21,9	20,5	19,3	16,2	13,0	11,3				
DCP-GE 80-3250/A/BAQE/11 T MCE110/C	11	15		31,9								31,2	30,5	29,7	28,5	26,7	25,6	24,0	22,6	19,1	15,2	13,2				
DCP-GE 80-4000/A/BAQE/15 T MCE150/C	15	20		39,2								39,7	39,1	38,5	37,7	36,7	35,6	34,6	33,2	30,1	26,9	25,1	15,1			
DCP-GE 100-1600/A/BAQE/4 T MCE55/C	4	5,5		16,0						15,8	15,2	14,5	13,6	12,8	11,8	10,8	9,6	8,4	7,3	5,1	3,0					
DCP-GE 100-1950/A/BAQE/5.5 T MCE55/C	5,5	7,5		19,5						20,1	19,8	19,2	18,5	17,7	16,5	15,5	14,5	13,3	11,8	9,0	6,0	4,5				
DCP-GE100-2350/A/BAQE/7.5 T MCE110/C	7,5	10		23,5						24,5	24,4	24,0	23,6	23,1	22,2	21,4	20,4	19,4	18,3	15,7	12,9	11,7	4,5			
DCP-GE 100-2400/A/BAQE/11 T MCE110/C	11	15		23,6															21,9	21,0	19,7	19,1	15,5	13,4	8,2	
DCP-GE 100-3050/A/BAQE/15 T MCE150/C	15	20		30,0															28,9	27,9	26,5	25,8	21,8	17,0	12,5	

СРЕ / СР-GE / DCPE / DCP-GE - 2 ПОЛЮСА

НАСОСЫ ИН-ЛАЙН С ЭЛЕКТРОННЫМ РЕГУЛИРОВАНИЕМ

☪ ☪ **ДЛЯ СИСТЕМ ОТОПЛЕНИЯ, КОНДИЦИОНИРОВАНИЯ, ГОРЯЧЕГО ВОДОСНАБЖЕНИЯ И СОЛНЕЧНЫХ ПАНЕЛЕЙ**



MCE/C
СТР. 2

Данные циркуляционные насосы с линейным расположением патрубков подходят для систем отопления, кондиционирования, рефрижерации и бытового водоснабжения. ПЧ МСЕ/С обеспечивает предельные эксплуатационную гибкость и производительность, позволяя насосу автоматически адаптироваться под различные требования системы и поддерживать в ней постоянный перепад давления. В наличии одинарные и сдвоенные модели. Всасывающий и напорный патрубки оснащены фланцами PN 16 и резьбовыми отверстиями для датчиков давления. Корпус насоса и опоры – чугун, рабочее колесо – чугун или технополимер в зависимости от модели (рабочее колесо из бронзы заказывается отдельно и только в диапазоне типоразмеров от DN 65 до DN 150). Ведущий вал – нерж. сталь. Стандартизованное по DIN 24960 торцевое уплотнение углеродистый графит по карбиду кремния с уплотнительными кольцами из ЭПДМ. Трехфазный двухполюсный электродвигатель наружного охлаждения. Для обеспечения тихой и долговечной работы двигателя ротор посажен на шарикоподшипники увеличенного размера. Конструктивное

исполнение электродвигателя соответствует требованиям стандартов CEI 2-3.

Рабочий диапазон: расход от 1,2 до 230 м³/ч, напор до 60 м вод. ст.

Диапазон температур перекачиваемой жидкости: от -10 до +130 °С для DN 40-50 и от -10 до +140 °С для прочих типоразмеров

Перекачиваемая жидкость: чистая, не содержащая твердых и абразивных включений, невязкая, неагрессивная, некристаллизованная, химически нейтральная, по характеристикам близкая к воде.

Монтаж: стационарно в горизонтальном или вертикальном положении так, чтобы двигатель всегда располагался выше насоса.

Максимальная температура окружающей среды: +40 °С

Максимальное рабочее давление: 16 бар

Степень защиты: IP 55

Класс изоляции: F

Класс давления фланцев: DN 16

Типоразмеры контрфланцев (заказываются отдельно): DN 40, DN 50, DN 65, DN 80, DN 100, DN 125, DN 150; PN 16.

АКСЕССУАРЫ

СТР. 63

ТЕХНИЧЕСКИЕ ДАННЫЕ - СРЕ / СР-GE ОДИНАРНОЕ ИСПОЛНЕНИЕ С ПЧ МСЕ/С

МОДЕЛЬ	ТИПОРАЗМЕРЫ ФЛАНЦЕВ (мм)		ПИТАНИЕ 50/60 Гц - 1x220-240 В перем.					ПИТАНИЕ 50 Гц - 3x400 В перем.						
	DN ВСАС. ПАТРУБКА	DN НАПОРН. ПАТРУБКА	КОД	МОДЕЛЬ МСЕ	НОМ. МОЩН. P2 кВт	НОМ. МОЩН. P2 л. с.	Ином, А	ВЕС, кг	КОД	МОДЕЛЬ МСЕ	НОМ. МОЩН. P2 кВт	НОМ. МОЩН. P2 л. с.	Ином, А	ВЕС, кг
СРЕ 40/2300	40	40	60142730	МСЕ11/С	1,1	1,5	12	49	60147376	МСЕ30/С	1,1	1,5	-	49
СРЕ 40/3500	40	40	60142510	МСЕ22/С	2,2	3,0	19,2	52	60147377	МСЕ30/С	2,2	3,0	-	52
СРЕ 40/4700	40	40							60142731	МСЕ55/С	4,0	5,5	11,1	58
СРЕ 40/5500	40	40							60142791	МСЕ55/С	5,5	7,5	14,2	63
СРЕ 40/6200	40	40							60142792	МСЕ110/С	7,5	10,0	19,9	64
СРЕ 50/2600	50	50	60142793	МСЕ15/С	1,5	2,0	14,4	49	60147378	МСЕ30/С	1,5	2,0	-	49
СРЕ 50/4100	50	50							60142794	МСЕ55/С	4,0	5,5	8,4	62
СРЕ 50/4600	50	50							60142511	МСЕ55/С	5,5	7,5	14,2	64
СРЕ 50/5650	50	50							60142795	МСЕ110/С	7,5	10,0	19,9	72
СР-GE 65-1470	65	65	60142226	МСЕ15/С	1,5	2	14,5	67	60147498	МСЕ30/С	1,5	2	-	69,6
СР-GE 65-2280	65	65							60142309	МСЕ30/С	3	4	7,2	88
СР-GE 65-2640	65	65							60142732	МСЕ55/С	4	5,5	10	95
СР-GE 65-3400	65	65							60142743	МСЕ55/С	5,5	7,5	13,7	128
СР-GE 65-4100	65	65							60141858	МСЕ110/С	7,5	10	17,8	131
СР-GE 65-4700	65	65							60142796	МСЕ110/С	11	15	28,6	209
СР-GE 65-5500	65	65							60142797	МСЕ150/С	15	20	35,1	227
СР-GE 80-1400	80	80	60142200	МСЕ22/С	2,2	3	20,7	86	60147502	МСЕ30/С	2,2	3	6,2	88,6
СР-GE 80-2050	80	80							60142206	МСЕ55/С	4	5,5	10,9	99
СР-GE 80-2400	80	80							60142799	МСЕ55/С	5,5	7,5	13,3	133
СР-GE 80-2770	80	80							60142294	МСЕ110/С	7,5	10	18,8	88
СР-GE 80-3250	80	80							60142800	МСЕ110/С	11	15	26	98
СР-GE 80-4000	80	80							60142801	МСЕ150/С	15	20	35,7	103
СР-GE 100-1600	100	100							60142207	МСЕ55/С	4	5,5	11,2	86
СР-GE 100-1950	100	100							60142803	МСЕ55/С	5,5	7,5	14,4	92
СР-GE 100-2350	100	100							60142804	МСЕ110/С	7,5	10	18,9	110
СР-GE 100-2400	100	100							60142805	МСЕ110/С	11	15	28,3	120
СР-GE 100-3050	100	100							60142806	МСЕ110/С	15	20	34,6	159

* Доступны с регулированием пропорционального перепада давления ДР-V.

СРЕ / СР-GE / DCPE / DCP-GE - 2 ПОЛЮСА

НАСОСЫ ИН-ЛАЙН С ЭЛЕКТРОННЫМ РЕГУЛИРОВАНИЕМ

ТЕХНИЧЕСКИЕ ДАННЫЕ - DCME / DCP-GE СДВОЕННОЕ ИСПОЛНЕНИЕ С ПЧ МСЕ/С

МОДЕЛЬ	ТИПОРАЗМЕРЫ ФЛАНЦЕВ (мм)		ПИТАНИЕ 50/60 Гц - 1x220-240 В перем.						ПИТАНИЕ 50 Гц - 3x400 В перем.					
	DN ВСАС. ПАТРУБКА	DN НАПОРН. ПАТРУБКА	КОД	МОДЕЛЬ МСЕ	НОМ. МОЩН. P2		Iном, А	ВЕС, кг	КОД	МОДЕЛЬ МСЕ	НОМ. МОЩН. P2		Iном, А	ВЕС, кг
					кВт	л. с.					кВт	л. с.		
DCPE 40/1650	40	40	60142842	МСЕ11/С	0,75	1	9,0	54						
DCPE 40/2450	40	40	60142279	МСЕ15/С	1,5	2,0	15,8	58	60147384	МСЕ30/С	1,5	2,0	-	58
DCPE 50/1550	50	50	60142843	МСЕ15/С	1,5	2,0	15,8	60	60147385	МСЕ30/С	1,5	2,0	-	60
DCPE 50/2450	50	50							60142844	МСЕ30/С	3,0	4,0	6,8	75
DCPE 50/3650	50	50							60142845	МСЕ55/С	4,0	5,5	9,6	95
DCP-GE 65-1470	65	65	60163143	МСЕ11/С	1,5	2	14,5	148	60163142	МСЕ30/С	1,5	2	-	150
DCP-GE 65-2280	65	65							60163144	МСЕ30/С	3	4	7,2	193
DCP-GE 65-2640	65	65							60163145	МСЕ55/С	4	5,5	10,7	206
DCP-GE 65-3400	65	65							60163146	МСЕ55/С	5,5	7,7	13,7	272
DCP-GE 65-4100	65	65							60163147	МСЕ110/С	7,5	10	17,8	284
DCP-GE 65-4700	65	65							60163148	МСЕ110/С	11	15	28,6	423
DCP-GE 65-5500	65	65							60163149	МСЕ150/С	15	20	35,1	459
DCP-GE 80-1400	80	80	60163150	МСЕ22/С	2,2	3	20,7	177	60163151	МСЕ30/С	2,2	3	-	179
DCP-GE 80-2050	80	80							60163152	МСЕ55/С	4	5,5	10,9	195
DCP-GE 80-2400	80	80							60163153	МСЕ55/С	5,5	7,5	13,3	264
DCP-GE 80-2770	80	80							60163154	МСЕ110/С	7,5	10	18,8	186
DCP-GE 80-3250	80	80							60163155	МСЕ110/С	11	15	26	204
DCP-GE 80-4000	80	80							60163156	МСЕ150/С	15	20	35,7	214
DCP-GE 100-1600	100	100							60163157	МСЕ55/С	4	5,5	11,2	183
DCP-GE 100-1950	100	100							60163158	МСЕ55/С	5,5	7,5	14,4	197
DCP-GE 100-2350	100	100							60163159	МСЕ110/С	7,5	10	18,9	230
DCP-GE 100-2400	100	100							60163160	МСЕ110/С	11	15	28,3	273
DCP-GE 100-3050	100	100							60163161	МСЕ150/С	15	20	34,6	352

* Доступны с регулированием пропорционального перепада давления ДР-V.

ALM / ALP ИН-ЛАЙН НАСОСЫ



ДЛЯ СИСТЕМ ОТОПЛЕНИЯ, КОНДИЦИОНИРОВАНИЯ И ГВС



Данные циркуляционные насосы с линейным расположением патрубков подходят для частных и промышленных систем отопления, кондиционирования и бытового горячего водоснабжения. Рабочее колесо – технополимер, торцевое уплотнение – углеграфит/керамика. Двухполюсный асинхронный двигатель для исполнения ALP и четырехполюсный для исполнения ALM. Встроенный тепловой выключатель и защита от перегрузки по току, а также конденсатор постоянно включены в однофазном исполнении. Трехфазные двигатели должны иметь защиту от перегрузки, соответствующую действующим нормам. Корпус насоса и опора двигателя – бронза.

Рабочий диапазон: от 0,6 до 6,5 м³/ч, напор до 7,7 м.
Диапазон температуры жидкости: от +15 °С до +120 °С.

Перекачиваемая жидкость: чистая, не содержащая твердых и абразивных включений, невязкая, неагрессивная, некристаллизованная, химически нейтральная, по характеристикам близкая к воде.

Максимальная температура окружающей среды: +40 °С

Максимальное рабочее давление: 10 бар (1000 кПа).

Степень защиты: IP 55

Класс изоляции: F

АКСЕССУАРЫ

СТР. 63

ТЕХНИЧЕСКИЕ ХАРАКТЕРИСТИКИ - ALM 200 /ALP 800

ALM - 1400 об/мин. - 4 ПОЛЮСА

ALP - 2800 об/мин. - 2 ПОЛЮСА

МОДЕЛЬ	КОД	МЕЖОСЕВОЕ РАССТОЯНИЕ ММ	DNA G-M	DNM G-M	ЭЛЕКТРИЧЕСКИЕ ХАРАКТЕРИСТИКИ			ГИДРАВЛИЧЕСКИЕ ХАРАКТЕРИСТИКИ							ВЕС, кг	КОЛ-ВО НА ПАЛ- ЛЕТЕ		
					ИСТОЧНИК ПИТАНИЯ	P2 НОМИНАЛЬНАЯ МОЩНОСТЬ		In А	Q=м³/ч	0	1,2	2,4	3,6	4,8			6	
						кВт	л.с.											Q=л/МИН
ALM 200 M	105100004	180	1 1/2"	1 1/2"	1x220-240 В ~	0,059	0,08	0,7	H (M)	1,9	1,65	1					7,5	39
ALM 200 T	105100014	180	1 1/2"	1 1/2"	3x230-400V~	0,059	0,08	0,53-0,3		1,9	1,65	1					7,5	39
ALP 800 M	105100084	180	1 1/2"	1 1/2"	1x220-240 В ~	0,37	0,5	1,4		7,7	7,2	6,3	5,8	3,9	2	7,5	39	
ALP 800 T	105100094	180	1 1/2"	1 1/2"	3x230-400V~	0,37	0,5	1,2-0,7		7,7	7,2	6,3	5,8	3,9	2	7,5	39	

ALM / ALP ИН-ЛАЙН НАСОСЫ



ДЛЯ СИСТЕМ ОТОПЛЕНИЯ, КОНДИЦИОНИРОВАНИЯ И ГВС



Данные циркуляционные насосы с линейным расположением патрубков подходят для частных и промышленных систем отопления, кондиционирования и бытового горячего водоснабжения. Рабочее колесо – технополимер, торцевое уплотнение – углеграфит/керамика. Двухполюсный асинхронный двигатель для исполнения ALP и четырехполюсный для исполнения ALM. Встроенный тепловой выключатель и защита от перегрузки по току, а также конденсатор постоянно включены в однофазном исполнении. Трехфазные двигатели должны иметь защиту от перегрузки, соответствующую действующим нормам. Корпус насоса и опора двигателя – чугун.

Рабочий диапазон: от 1,5 до 8,4 м³/ч, напор до 21 м.
Диапазон температуры жидкости: от +15 °С до +120 °С.

Перекачиваемая жидкость: чистая, не содержащая твердых и абразивных включений, невязкая, неагрессивная, некристаллизованная, химически нейтральная, по характеристикам близкая к воде.

Максимальная температура окружающей среды: +40 °С

Максимальное рабочее давление: 10 бар (1000 кПа).

Степень защиты: IP 55

Класс изоляции: F

АКСЕССУАРЫ

СТР. 63

ТЕХНИЧЕСКИЕ ХАРАКТЕРИСТИКИ - ALM 500/ ALP 2000

ALM - 1400 об/мин. - 4 ПОЛЮСА

ALP - 2800 об/мин. - 2 ПОЛЮСА

МОДЕЛЬ	КОД	МЕЖОСЕВОЕ РАССТОЯНИЕ ММ	DNA G-M	DNM G-M	ЭЛЕКТРИЧЕСКИЕ ХАРАКТЕРИСТИКИ			ГИДРАВЛИЧЕСКИЕ ХАРАКТЕРИСТИКИ								ВЕС, кг	КОЛ-ВО НА ПАЛ- ЛЕТЕ		
					ИСТОЧНИК ПИТАНИЯ	P2 НОМИНАЛЬНАЯ МОЩНОСТЬ		In А	Q=м³/ч	0	1,2	2,4	3,6	4,8	6			7,2	8,4
						кВт	л.с.												
ALM 500 M	105100024	250	2" G-M	2" G-M	1x220-240 В ~	0,25	0,33	1	H (M)	5,5	5,4	5,3	4,8	4,1	3	1,5		14,5	21
ALM 500 T	105100034	250	2" G-M	2" G-M	3x230-400 В ~	0,25	0,33	1-0,6		5,5	5,4	5,3	4,8	4,1	3	1,5		14,5	21
ALP 2000 M	105100124	250	2" G-M	2" G-M	1x220-240 В ~	0,55	0,75	3,7		21,1	20,6	19,6	18	16	13,8	10,5	5,3	14,5	21
ALP 2000 T	105100134	250	2" G-M	2" G-M	3x230-400 В ~	0,55	0,75	2,3-1,3		21,1	20,6	19,6	18	16	13,8	10,5	5,3	14,5	21

KLM / KLP / DKLM / DKLP

ИН-ЛАЙН НАСОСЫ

ТЕХНИЧЕСКИЕ ХАРАКТЕРИСТИКИ - DKLM/DKLP СДВОЕННЫЕ С ФЛАНЦЕВЫМ СОЕД.

KLM - 1400 об./мин. - 4 ПОЛЮСА

KLP - 2800 об./мин. - 2 ПОЛЮСА

МОДЕЛЬ	КОД	МЕЖОСЕВЫЕ РАССТОЯНИЯ мм	ПАТРУБКИ НАСОСА	ЭЛЕКТРИЧЕСКИЕ ХАРАКТЕРИСТИКИ			ГИДРАВЛИЧЕСКИЕ ХАРАКТЕРИСТИКИ																ВЕС, кг	КОЛ-ВО НА ПАЛ- LETTE																					
				ИСТОЧНИК ПИТАНИЯ	РЕЗНОМИНАЛЬНАЯ МОЩНОСТЬ		In А	Q=м³/ч		0		2,4		3,6		4,8		6		7,2		8,4			9,6		12		14,4		16,8		18		24		30		36		48		60		
					кВт	л.с.		0	40	60	80	100	120	140	160	200	240	280	300	400	500	600			800	1000																			
DKLM 40-300 M	105210404	250	DN 40	1 x 220 - 240 В ~	0,25	0,33	1	3,4	3,2	3	2,6	2,3	1,7																									38,2	8						
DKLM 40-300 T	105210014	250	DN 40	3 x 230 - 400 В ~	0,25	0,33	0,9-0,55	3,4	3,2	3	2,6	2,3	1,7																									38,2	8						
DKLP 40-600 M	105210414	250	DN 40	1 x 220 - 240 В ~	0,37	0,5	3	8,2			7,8	7,4	6,9	6,3	5,7	4																						41,8	8						
DKLP 40-600 T	105210214	250	DN 40	3 x 230 - 400 В ~	0,37	0,5	1,7-1	8,2			7,8	7,4	6,9	6,3	5,7	4																						41,8	8						
DKLP 40-900 M	105210424	250	DN 40	1 x 220 - 240 В ~	0,37	0,5	3,2	10,2			9,8	9,4	8,8	8,2	7,4	5,6																						41,8	8						
DKLP 40-900 T	105210224	250	DN 40	3 x 230 - 400 В ~	0,37	0,5	1,9-1,1	10,2			9,8	9,4	8,8	8,2	7,4	5,6																						41,8	8						
DKLP 40-1200 M	105210434	250	DN 40	1 x 220 - 240 В ~	0,55	0,75	3,4	13,7			13,2	12,6	11,9	11,2	10,4	8,4	5,9																					41,8	8						
DKLP 40-1200 T	105210234	250	DN 40	3 x 230 - 400 В ~	0,55	0,75	2-1,2	13,7			13,2	12,6	11,9	11,2	10,4	8,4	5,9																					41,8	8						
DKLM 50-300 M	105210444	280	DN 50	1 x 220 - 240 В ~	0,25	0,33	1,1	2,9			2,8	2,7	2,6	2,5	2,3	1,8	1,3																					51	2						
DKLM 50-300 T	105210054	280	DN 50	3 x 230 - 400 В ~	0,25	0,33	1-0,6	2,9			2,8	2,7	2,6	2,5	2,3	1,8	1,3																					51	2						
DKLM 50-600 M	105210454	280	DN 50	1 x 220 - 240 В ~	0,25	0,33	1,4	5,4			5,2	4,9	4,7	4,5	4,3	3,8	3,2	2,5	2																			52	2						
DKLM 50-600 T	105210074	280	DN 50	3 x 230 - 400 В ~	0,25	0,33	1,2-0,7	5,4			5,2	4,9	4,7	4,5	4,3	3,8	3,2	2,5	2																			52	2						
DKLP 50-900 M	105210464	280	DN 50	1 x 220 - 240 В ~	0,75	1	3,3	8,9			8,8	8,7	8,6	8,5	8	7,4	6,6	6,3	3,9																			54	2						
DKLP 50-900 T	60145209	280	DN 50	3 x 230 - 400 В ~	0,75	1	2,8/1,6	8,9			8,8	8,7	8,6	8,5	8	7,4	6,6	6,3	3,9																			54	2						
DKLP 50-1200 M	105210474	280	DN 50	1 x 220 - 240 В ~	0,75	1	4,2	12			12	11,8	11,6	11	10,5	9,8	9	8,6	6,2																			54	2						
DKLP 50-1200 T	60145210	280	DN 50	3 x 230 - 400 В ~	0,75	1	3,2/1,8	12			12	11,8	11,6	11	10,5	9,8	9	8,6	6,2																			54	2						
DKLM 65-300 T	105210094	340	DN 65	3 x 230 - 400 В ~	0,25	0,33	1/0,6	3,1			3	2,9	2,8	2,7	2,6	2,4	2	1,8																				55	2						
DKLM 65-600 T	105210114	340	DN 65	3 x 230 - 400 В ~	0,37	0,5	1,2/0,7	5,5					5,3	5	4,7	4,6	4	3,8	2,5																			62	2						
DKLP 65-900 T	60145826	340	DN 65	3 x 230 - 400 В ~	1,1	1,5	4/2,35	9					8,8	8,6	8,5	8,1	8	7	5,5	3,5																		66	2						
DKLP 65-1200 T	60145827	340	DN 65	3 x 230 - 400 В ~	1,1	1,5	4,7/2,7	12							11,6	11,4	11,2	11	10	8,8	6,7																	66	2						
DKLM 80-300 T	105210134	360	DN 80	3 x 230 - 400 В ~	0,25	0,33	1,2/0,7	3,3							3,2	3,1	3	2,9	2,7	2	1,2																	62	2						
DKLM 80-600 T	60146983	360	DN 80	3 x 230 - 400 В ~	0,75	1	2,8/1,6	5,7							5,8	5,8	5,7	5,5	5	4,3	2,5																	70	2						
DKLP 80-900 T	60145933	360	DN 80	3 x 230 - 400 В ~	1,84	2,5	5,2/3	8,8								8,7	8,6	8,5	8,4	8	7,7	6																76	2						
DKLP 80-1200 T	60145935	360	DN 80	3 x 230 - 400 В ~	1,84	2,5	6,6/3,8	11,8																														76	2						

CM / CM-G / DCM / DCM-G - 4 ПОЛЮСА ИН-ЛАЙН НАСОСЫ

ТЕХНИЧЕСКИЕ ХАРАКТЕРИСТИКИ - CM-G ОДИНАРНЫЕ С ФЛАНЦЕВЫМ СОЕДИНЕНИЕМ

ЦИРКУЛЯЦИОННЫЕ И ИН-ЛАЙН НАСОСЫ

МОДЕЛЬ	КОД	МЕЖОСЕВООЕ РАССТОЯНИЕ мм	ПАТРУБКИ НАСОСА	ЭЛЕКТРИЧЕСКИЕ ХАРАКТЕРИСТИКИ					ГИДРАВЛИЧЕСКИЕ ХАРАКТЕРИСТИКИ												ВЕС, кг	
				ИСТОЧНИК ПИТАНИЯ	P1 МАКС МОЩН. кВт	P2 НОМИНАЛЬНАЯ МОЩНОСТЬ		In (A)	ТИП ДВИГА- ТЕЛЯ	Q=м³/ч		H (м)										
						кВт	л.с.			400	0	60	72	84	90	102	114	120	150	180		210
CM-G 125-1075/ A/BAQE/4	1D7311G8D	620	DN 125	3 x 400 В ~ ¹	5,1	4,00	5,50	7,9	IE2	10,8	10,1	10	9,7	9,5	9,1	8,5	8,3	7	5,4			210
CM-G 125-1270/ A/BAQE/5,5	1D7311G9D	620	DN 125	3 x 400 В ~ ¹	7,2	5,50	7,50	10,6	IE2	12,7	12,6	12,5	12,4	12,3	12	11,5	11,4	10,1	8,5			231
CM-G 125-1560/ A/BAQE/7,5	1D7311GAD	620	DN 125	3 x 400 В ~ ¹	9,5	7,50	10,00	14,2	IE2	15,6	15,4	15,3	15,1	15	14,7	14,5	14,3	13,3	11,6	9,8		237
CM-G 125-1560/ A/BAQE/7,5	1D7311GAX	620	DN 125	3 x 400 В ~ ¹	9,5	7,50	10,00	14,6	IE3	15,6	15,4	15,3	15,1	15	14,7	14,5	14,3	13,3	11,6	9,8		218
CM-G 125-2100/ A/BAQE/11	1D7411GBD	800	DN 125	3 x 400 В ~ ¹	13,6	11,00	15,00	21,6	IE2	21	21,5	21,5	21,2	21	20,9	20	19,8	18	16			330
CM-G 125-2100/ A/BAQE/11	1D7411GBX	800	DN 125	3 x 400 В ~ ¹	13,6	11,00	15,00	20,5	IE3	21	21,5	21,5	21,2	21	20,9	20	19,8	18	16			311
CM-G 125-2550/ A/BAQE/15	1D7411GCD	800	DN 125	3 x 400 В ~ ¹	16,3	15,00	20,00	29	IE2	25,5	25,5	25,5	25,1	25,1	25	24,5	24	22,5	20,5	17,5		339
CM-G 125-2550/ A/BAQE/15	1D7411GCX	800	DN 125	3 x 400 В ~ ¹	16,3	15,00	20,00	28	IE3	25,5	25,5	25,5	25,1	25,1	25	24,5	24	22,5	20,5	17,5		321
CM-G 125-3200/A/ BAQE/18,5	1D7511GDD	800	DN 125	3 x 400 В ~ ¹	17,9	18,50	25,00	33	IE2	32			31,5	31,4	31	30,5	28,8	26	23			384
CM-G 125-3200/A/ BAQE/18,5	1D7511GDX	800	DN 125	3 x 400 В ~ ¹	17,9	18,50	25,00	33,4	IE3	32			31,5	31,4	31	30,5	28,8	26	23			346
CM-G 125-3600/ A/BAQE/22	1D7511GED	800	DN 125	3 x 400 В ~ ¹	22,4	22,00	30,00	40	IE2	36			35,5	35,2	35	34,6	33,2	31	28	24		394
CM-G 125-3600/ A/BAQE/22	1D7511GEX	800	DN 125	3 x 400 В ~ ¹	22,4	22,00	30,00	40,5	IE3	36			35,5	35,2	35	34,6	33,2	31	28	24		357
CM-G 125-4022/ A/BAQE/30	1D7511GFD	800	DN 125	3 x 400 В ~ ¹	26,5	30,00	40,00	53,3	IE2	40,2			39,7	39,3	39,1	38,7	37,1	34,6	31,3	26,8		449
CM-G 125-4022/ A/BAQE/30	1D7511GFX	800	DN 125	3 x 400 В ~ ¹	26,5	30,00	40,00	53,5	IE3	40,2			39,7	39,3	39,1	38,7	37,1	34,6	31,3	26,8		453

МОДЕЛЬ	КОД	МЕЖОСЕВООЕ РАССТОЯНИЕ мм	ПАТРУБКИ НАСОСА	ЭЛЕКТРИЧЕСКИЕ ХАРАКТЕРИСТИКИ					ГИДРАВЛИЧЕСКИЕ ХАРАКТЕРИСТИКИ												ВЕС, кг		
				ИСТОЧНИК ПИТАНИЯ	P1 МАКС МОЩН. кВт	P2 НОМИНАЛЬНАЯ МОЩНОСТЬ		In (A)	ТИП ДВИГА- ТЕЛЯ	Q=м³/ч		H (м)											
						кВт	л.с.			400	0	84	90	102	114	120	150	180	210	250		300	360
CM-G 150-955/ A/BAQE/5,5	1D8411G9D	800	DN 150	3 x 400 В ~ ¹	7,5	5,50	7,50	10,6	IE2	9,6		10,1	10,1	10	10	9,8	9,6	9,4	8	5,9			292
CM-G 150-1322/A/ BAQE/7,5	1D8411GAD	800	DN 150	3 x 400 В ~ ¹	8,9	7,50	10,00	14,2	IE2	13,2		13	12,8	12,6	12,5	11,9	11,1	10,1	8,5				298
CM-G 150-1322/A/ BAQE/7,5	1D8411GAX	800	DN 150	3 x 400 В ~ ¹	8,9	7,50	10,00	14,6	IE3	13,2		13	12,8	12,6	12,5	11,9	11,1	10,1	8,5				279
CM-G 150-1600/ A/BAQE/11	1D8411GBD	800	DN 150	3 x 400 В ~ ¹	13	11,00	15,00	21,6	IE2	16			15,5	15,5	15,4	14,8	14	13	11	9,2			346
CM-G 150-1600/ A/BAQE/11	1D8411GBX	800	DN 150	3 x 400 В ~ ¹	13	11,00	15,00	20,5	IE3	16			15,5	15,5	15,4	14,8	14	13	11	9,2			327
CM-G 150-1950/ A/BAQE/15	1D8411GCD	800	DN 150	3 x 400 В ~ ¹	17,5	15,00	20,00	29	IE2	19,5			19,5	19,4	19,3	19,2	18,7	17,8	16	14,1	10,9		355
CM-G 150-1950/ A/BAQE/15	1D8411GCX	800	DN 150	3 x 400 В ~ ¹	17,5	15,00	20,00	28	IE3	19,5			19,5	19,4	19,3	19,2	18,7	17,8	16	14,1	10,9		337
CM-G 150-2200/A/ BAQE/18,5	1D8411GDD	800	DN 150	3 x 400 В ~ ¹	21,1	18,50	25,00	33	IE2	22			22	21,9	21,8	21,7	21,4	20,5	19	17,2	14	12	399
CM-G 150-2200/A/ BAQE/18,5	1D8411GDX	800	DN 150	3 x 400 В ~ ¹	21,1	18,50	25,00	33,4	IE3	22			22	21,9	21,8	21,7	21,4	20,5	19	17,2	14	12	361
CM-G 150-2405/ A/BAQE/22	1D8411GED	800	DN 150	3 x 400 В ~ ¹	23,8	22,00	30,00	40	IE2	24,1			23,9	23,9	23,8	23,6	23,2	22,7	21,8	20,2	17,5	15,6	410
CM-G 150-2405/ A/BAQE/22	1D8411GEX	800	DN 150	3 x 400 В ~ ¹	23,8	22,00	30,00	40,5	IE3	24,1			23,9	23,9	23,8	23,6	23,2	22,7	21,8	20,2	17,5	15,6	373

¹ Возможен запуск "звезда" (Δ)

CM / CM-G / DCM / DCM-G - 4 ПОЛЮСА ИН-ЛАЙН НАСОСЫ

ТЕХНИЧЕСКИЕ ХАРАКТЕРИСТИКИ - DCM / DCM-G СДВОЕННЫЕ С ФЛАНЦЕВЫМ СОЕДИНЕНИЕМ

МОДЕЛЬ	КОД	МЕЖОСЕ- ВОЕ РАССТО- ЯНИЕ мм	ПАТРУБКИ НАСОСА	ЭЛЕКТРИЧЕСКИЕ ХАРАКТЕРИСТИКИ							ГИДРАВЛИЧЕСКИЕ ХАРАКТЕРИСТИКИ											ВЕС, кг							
				ИСТОЧНИК ПИТАНИЯ	P1 МАКС МОЩН. кВт	P2 НОМИНАЛЬНАЯ МОЩНОСТЬ		In (A)		ТИП ДВИГА- ТЕЛЯ	Q=м³/ч Q=л/мин	1,8	2,4	3,0	4,5	6	9	10,5	12	13,5	15		18						
DCM 40/380 T	105222100	340	DN 40			3x230-400 В ~	0,41	0,25	0,33													1,6		0,9	IE2	H (м)	3,8	3,7	3,6
DCM 40/460 T	105222110	340	DN 40	3x230-400 В ~	0,41	0,25	0,33	1,6	0,9	IE2	4,6	4,5	4,1	3,6	2,2														41
DCM 40/620 T	105222120	340	DN 40	3x230-400 В ~	0,41	0,25	0,33	1,6	0,9	IE2			6,2	6	5,8	4,5	3,9	3											41
DCM 50/460 T	105222130	365	DN 50	3x230-400 В ~	0,41	0,25	0,33	1,6	0,9	IE2				4,6	4,3	4,1	3,9	3,6	3,3	2,4									46
DCM 50/630 T	105222140	365	DN 50	3x230-400 В ~	0,57	0,37	0,50	2,1	1,2	IE2				6,3	6,1	6	5,8	5,5	5,2	4,6									46
DCM 50/880 T	105222150	410	DN 50	3x230-400 В ~	0,79	0,50	0,70	2,9	1,7	IE2				8,8	8,3	8	7,7	7,3	6,9	5,9									52

МОДЕЛЬ	КОД	МЕЖОСЕ- ВОЕ РАССТО- ЯНИЕ мм	ПАТРУБКИ НАСОСА	ЭЛЕКТРИЧЕСКИЕ ХАРАКТЕРИСТИКИ							ГИДРАВЛИЧЕСКИЕ ХАРАКТЕРИСТИКИ										ВЕС, кг								
				ИСТОЧНИК ПИТАНИЯ	P1 МАКС МОЩН. кВт	P2 НОМИНАЛЬНАЯ МОЩНОСТЬ		In (A)		ТИП ДВИГА- ТЕЛЯ	Q=м³/ч Q=л/мин	0	6	12	18	24	30	36	42	48		54							
DCM-G 65-420/A/BAQE/0,25	60162116	360	DN 65			3x230-400 В ~	0,4	0,25	0,33												1,6		0,9	-	H (м)	4,2	4,1	3,5	2,7
DCM-G 65-540/A/BAQE/0,37	60162117	360	DN 65	3x230-400 В ~	0,6	0,37	0,50	1,7	1,0	-	5,4	5,3	4,8	3,9	2,8														112
DCM-G 65-660/A/BAQE/0,55	60162118	360	DN 65	3x230-400 В ~	0,8	0,55	0,75	2,6	1,5	-	6,5	6,4	5,9	5,1	3,8														136
DCM-G 65-760/A/BAQE/0,55	60162119	360	DN 65	3x230-400 В ~	0,8	0,55	0,75	2,6	1,5	-	7,5	7,6	7,3	6,0	4,3														135
DCM-G 65-920/A/BAQE/0,75	60162120	360	DN 65	3x230-400 В ~	1,2	0,75	1,00	3,6	2,1	IE2	9,1	9,1	8,8	7,8	6,4	4,5													139
DCM-G 65-1080/A/BAQE/1,1	60162121	475	DN 65	3x230-400 В ~	1,6	1,10	1,50	4,7	2,7	IE2	10,8		10,7	10,4	9,7	8,8	7,7	6,2											183
DCM-G 65-1200/A/BAQE/1,5	60162122	475	DN 65	3x230-400 В ~	2,0	1,50	2,00	6,2	3,6	IE2	12,0		11,9	11,6	11,0	10,0	9,0	7,6											188
DCM-G 65-1530/A/BAQE/2,2	60162123	475	DN 65	3x230-400 В ~	2,9	2,20	3,00	8,7	5,0	IE2	15,3		15,2	15,0	14,4	13,4	12,5	11,0	9,5	8,0									194
DCM-G 65-1680/A/BAQE/3	60162124	475	DN 65	3 x 400 В ~ ¹	2,7	3,00	4,00	6,2	3,6	IE2	16,8		16,7	16,3	15,7	14,9	13,7	12,4	11,0	9,3									199
DCM-G 65-2380/A/BAQE/4	60162125	475	DN 65	3 x 400 В ~ ¹	4,3	4,00	5,50	7,9	4,7	IE2	23,8		23,9	23,5	22,8	21,8	20,3	18,6	16,8	14,5									226

¹ Возможен запуск "звезда" (Δ)

ТЕХНИЧЕСКИЕ ХАРАКТЕРИСТИКИ - DCM-G СДВОЕННЫЕ С ФЛАНЦЕВЫМ СОЕДИНЕНИЕМ

МОДЕЛЬ	КОД	МЕЖОСЕ- ВОЕ РАССТОЯ- НИЕ мм	ПАТРУБКИ НАСОСА	ЭЛЕКТРИЧЕСКИЕ ХАРАКТЕРИСТИКИ						ГИДРАВЛИЧЕСКИЕ ХАРАКТЕРИСТИКИ														ВЕС, кг		
				ИСТОЧНИК ПИТАНИЯ	P1 МАКС МОЩН. кВт	P2 НОМИНАЛЬ- НАЯ МОЩНОСТЬ		In (A) 400	ТИП ДВИГА- ТЕЛЯ	Q=м³/ч		H														
						кВт	л.с.			0	60	66	72	78	84	90	102	114	120	150	180	210				
DCM-G 125-1075/A/ BAQE/4	60162148	620	DN 125	3 x 400 В ~ 1	5,1	4,00	5,50	7,9	IE2	Q=л/мин	0	1000	1100	1200	1300	1400	1500	1700	1900	2000	2500	3000	3500		494	
DCM-G 125-1270/A/ BAQE/5,5	60162149	620	DN 125	3 x 400 В ~ 1	7,2	5,50	7,50	10,6	IE2																496	
DCM-G 125-1560/A/ BAQE/7,5	60162150	620	DN 125	3 x 400 В ~ 1	9,5	7,50	10,00	14,2	IE2																526	
DCM-G 125-1560/A/ BAQE/7,5	60167334	620	DN 125	3 x 400 В ~ 1	9,5	7,50	10,00	14,6	IE3																507	
DCM-G 125-2100/A/ BAQE/11	60162151	800	DN 125	3 x 400 В ~ 1	13,6	11,00	15,00	21,6	IE2							19,9	19,6	19,3	18,2	17,8	15,4	12,7			756	
DCM-G 125-2100/A/ BAQE/11	60167335	800	DN 125	3 x 400 В ~ 1	13,6	11,00	15,00	20,5	IE3							19,9	19,6	19,3	18,2	17,8	15,4	12,7			737	
DCM-G 125-2550/A/ BAQE/15	60162152	800	DN 125	3 x 400 В ~ 1	16,3	15,00	20,00	29	IE2								23,8	23,7	23,4	22,7	22,1	20,0	17,4	13,9	868	
DCM-G 125-2550/A/ BAQE/15	60167336	800	DN 125	3 x 400 В ~ 1	16,3	15,00	20,00	28	IE3								23,8	23,7	23,4	22,7	22,1	20,0	17,4	13,9	850	
DCM-G 125-3200/A/ BAQE/18,5	60162153	800	DN 125	3 x 400 В ~ 1	17,9	18,50	25,00	33	IE2							29,6	29,3	28,6	27,7	25,9	22,2	18,3			926	
DCM-G 125-3200/A/ BAQE/18,5	60167337	800	DN 125	3 x 400 В ~ 1	17,9	18,50	25,00	33,4	IE3							29,6	29,3	28,6	27,7	25,9	22,2	18,3			888	
DCM-G 125-3600/A/ BAQE/22	60162154	800	DN 125	3 x 400 В ~ 1	22,4	22,00	30,00	40	IE2								33,7	33,3	32,8	32,1	30,6	27,6	23,7	19,1	970	
DCM-G 125-3600/A/ BAQE/22	60167338	800	DN 125	3 x 400 В ~ 1	22,4	22,00	30,00	40,5	IE3								33,7	33,3	32,8	32,1	30,6	27,6	23,7	19,1	933	
DCM-G 125-4022/A/ BAQE/30	60162155	800	DN 125	3 x 400 В ~ 1	26,5	30,00	40,00	53,31	IE2								38,9	38,5	37,6	36,6	36,1	33,2	29,5	24,7	1069	
DCM-G 125-4022/A/ BAQE/30	60167339	800	DN 125	3 x 400 В ~ 1	26,5	30,00	40,00	53,5	IE3								38,9	38,5	37,6	36,6	36,1	33,2	29,5	24,7	1073	

МОДЕЛЬ	КОД	МЕЖОСЕ- ВОЕ РАССТОЯ- НИЕ мм	ПАТРУБКИ НАСОСА	ЭЛЕКТРИЧЕСКИЕ ХАРАКТЕРИСТИКИ						ГИДРАВЛИЧЕСКИЕ ХАРАКТЕРИСТИКИ														ВЕС, кг		
				ИСТОЧНИК ПИТАНИЯ	P1 МАКС МОЩН. кВт	P2 НОМИНАЛЬ- НАЯ МОЩНОСТЬ		In (A) 400	ТИП ДВИГА- ТЕЛЯ	Q=м³/ч		H														
						кВт	л.с.			0	90	102	114	120	150	180	210	240	250	270	330	360	390		420	
DCM-G 150-955/A/ BAQE/5,5	60162156	800	DN 150	3 x 400 В ~ 1	7,5	5,50	7,50	10,6	IE2	Q=л/мин	0	1500	1700	1900	2000	2500	3000	3500	4000	4167	4500	5500	6000	6500	7000	651
DCM-G 150-1322/A/ BAQE/7,5	60162157	800	DN 150	3 x 400 В ~ 1	8,9	7,50	10,00	14,2	IE2																	681
DCM-G 150-1322/A/ BAQE/7,5	60167340	800	DN 150	3 x 400 В ~ 1	8,9	7,50	10,00	14,6	IE3																	662
DCM-G 150-1600/A/ BAQE/11	60162158	800	DN 150	3 x 400 В ~ 1	13	11,00	15,00	21,6	IE2																	707
DCM-G 150-1600/A/ BAQE/11	60167341	800	DN 150	3 x 400 В ~ 1	13	11,00	15,00	20,5	IE3																	688
DCM-G 150-1950/A/ BAQE/15	60162159	800	DN 150	3 x 400 В ~ 1	17	15,00	20,00	29	IE2																	806
DCM-G 150-1950/A/ BAQE/15	60167342	800	DN 150	3 x 400 В ~ 1	17,5	15,00	20,00	28	IE3																	788
DCM-G 150-2200/A/ BAQE/18,5	60162160	800	DN 150	3 x 400 В ~ 1	21	18,50	25,00	33	IE2																	834
DCM-G 150-2200/A/ BAQE/18,5	60167343	800	DN 150	3 x 400 В ~ 1	21,1	18,50	25,00	33,4	IE3																	796
DCM-G 150-2405/A/ BAQE/22	60162161	800	DN 150	3 x 400 В ~ 1	23,8	22,00	30,00	40	IE2																	967
DCM-G 150-2405/A/ BAQE/22	60167344	800	DN 150	3 x 400 В ~ 1	23,8	22,00	30,00	40,5	IE3																	930

¹ Возможен запуск "звезда" (A)



CP / CP-G / DCP / DCP-G - 2 ПОЛЮСА ИН-ЛАЙН НАСОСЫ



ДЛЯ СИСТЕМ ОТОПЛЕНИЯ, КОНДИЦИОНИРОВАНИЯ И ГВС



Данные циркуляционные насосы с линейным расположением патрубков подходят для частных и промышленных систем отопления, кондиционирования и бытового горячего водоснабжения. Корпус насоса и опора двигателя – чугун. Фланцевые всасывающие и нагнетающие соединения PN 16 с резьбовыми отверстиями для контрольных датчиков давления. Рабочее колесо – технополимер, торцевое уплотнение – углеродит/керамика. Трехфазный двухполюсный асинхронный двигатель с внешней вентиляцией. Для двигателя следует обеспечить защиту от тепловой перегрузки, соответствующую действующим нормам.

Рабочий диапазон:
от 3,6 до 420 м³/ч, напор до 102 м.

Диапазон температуры жидкости:
от -10 °С до +140 °С.

Перекачиваемая жидкость: чистая, не содержащая твердых и абразивных включений, невязкая, неагрессивная, некристаллизованная, химически нейтральная.

Максимальная температура окружающей среды:
+40 °С

Макс. рабочее давление: 16 бар (1600 кПа).

Степень защиты: IP 55

Класс изоляции: F

Контрфланцы PN 16 поставляются по заказу.

Двигатели с классом производительности IE3 поставляются по заказу для CP-G и DCP-G. Обратитесь в нашу торговую сеть за ценовым предложением.

ТЕХНИЧЕСКИЕ ХАРАКТЕРИСТИКИ - CP / CP-G ОДИНАРНЫЕ С ФЛАНЦЕВЫМ СОЕДИНЕНИЕМ

МОДЕЛЬ	КОД	МЕЖОСЕВОЕ РАССТОЯНИЕ, мм	ПАТРУБКИ НАСОСА	ЭЛЕКТРИЧЕСКИЕ ХАРАКТЕРИСТИКИ							ГИДРАВЛИЧЕСКИЕ ХАРАКТЕРИСТИКИ										ВЕС, кг	
				ИСТОЧНИК ПИТАНИЯ	P1 МАКС. МОЩН., кВт	РЭНОМИНАЛЬНАЯ МОЩНОСТЬ		In (A)		ТИП ДВИГАТЕЛЯ	Q=м³/ч	Q=л/мин	0	3,6	4,8	6	12	18	24	30		36
						кВт	л.с.	230	400													
CP 40/1900 T	60145823	390	DN 40	3 x 230 - 400 В ~	1,1	0,75	1	5,4	3,1	IE2	17,6	17,6	17,4	17	14						41	
CP 40/2300 T	60145824	390	DN 40	3 x 230 - 400 В ~	1,45	1,1	1,5	5,9	3,4	IE2	21,8	21,8	21,3	21	18						41	
CP 40/2700 T	60145928	390	DN 40	3 x 230 - 400 В ~	1,89	1,5	2	7,1	4,1	IE2	26,9	26,9	26,7	26,2	23,2						39	
CP 40/3500 T	60146008	390	DN 40	3 x 230 - 400 В ~	2,53	2,21	3	8,9	5,1	IE2	34,8	34,9	34,7	34,2	31,7						44	
CP 40/3800 T	105130300	320	DN 40	3 x 230 - 400 В ~	3,54	3	4	10,2	5,9	IE2				38	35	30					37	
CP 40/4700 T	105130310	380	DN 40	3 x 230 - 400 В ~	4,87	4	5,5	13,5	7,8	IE2				47	44	39,5	35				50	
CP 40/5500 T	105130320	380	DN 40	3 x 400 В ~ ¹	6,57	5,5	7,5	-	10,6	IE2				55	53	48	42				55	
CP 40/6200 T	105130330	380	DN 40	3 x 400 В ~ ¹	9,18	7,5	10	-	14,2	IE2				62	59	54	49				56	
CP 40/6200 T	60167345	380	DN 40	3 x 400 В ~ ¹	9,18	7,5	10	-	14,4	IE3				62	59	54	49				56	
CP 50/2200 T	60145825	425	DN 50	3 x 230 - 400 В ~	1,42	1,1	1,5	5,8	3,4	IE2				20	16,5	11					38,6	
CP 50/2600 T	60145929	425	DN 50	3 x 230 - 400 В ~	1,89	1,5	2	6,9	4,0	IE2				25	22	16					38,5	
CP 50/3100 T	60146009	425	DN 50	3 x 230 - 400 В ~	2,51	2,2	3	8,7	5,0	IE2				31	28,5	24					36	
CP 50/4100 T	60146076	425	DN 50	3 x 230 - 400 В ~	3,8	4	5,5	11,6	6,7	IE2				40,7	38,5	34,5	27,7				36	
CP 50/4600 T	105130340	400	DN 50	3 x 400 В ~ ¹	6,57	5,5	7,5	-	10,6	IE2						44	41,5	37	31		46,0	
CP 50/5100 T	105130350	400	DN 50	3 x 400 В ~ ¹	9,18	7,5	10	-	14,2	IE2						50	47,5	42,5	37		46,1	
CP 50/5100 T	60167346	400	DN 50	3 x 400 В ~ ¹	9,18	7,5	10	-	14,4	IE3						50	47,5	42,5	37		46,1	
CP 50/5650 T	105130360	400	DN 50	3 x 400 В ~ ¹	9,18	7,5	10	-	14,2	IE2						55,5	53	49	44		57,9	
CP 50/5650 T	60167347	400	DN 50	3 x 400 В ~ ¹	9,18	7,5	10	-	14,4	IE3						55,5	53	49	44		57,9	

¹ Возможен запуск "звезда" (A)

CP / CP-G / DCP / DCP-G - 2 ПОЛЮСА ИН-ЛАЙН НАСОСЫ

МОДЕЛЬ	КОД	МЕЖОСЕВЬЕ РАССТОЯНИЕ мм	ПАТРУБКИ НАСОСА	ЭЛЕКТРИЧЕСКИЕ ХАРАКТЕРИСТИКИ					ГИДРАВЛИЧЕСКИЕ ХАРАКТЕРИСТИКИ																	ВЕС, кг							
				ИСТОЧНИК ПИТАНИЯ	P1 МАКС МОЩН кВт	Р2 НОМИНАЛЬНАЯ МОЩНОСТЬ		In (A)	ТИП ДВИГАТЕЛЯ	Q=м³/ч	Q=л/мин																						
						кВт	л.с.					400	0	36	42	48	54	60	66	72	78	84	90	102	114		120	150	180	210	240	270	
DCP-G 100-1600/A/BAQE/4	60162184	500	DN 100	3 x 400 В ~ ¹	5,3	4	5,5	8,05	IE2	H (м)	16,0	15,8	15,2	14,5	13,6	12,8	11,8	10,8	9,6	8,4	7,3	5,1	3,0									176	176
DCP-G 100-1950/A/BAQE/5,5	60162185	500	DN 100	3 x 400 В ~ ¹	7,0	5,5	7,5	10,4	IE2		19,5	20,1	19,8	19,2	18,5	17,7	16,5	15,5	14,5	13,3	11,8	9,0	6,0	4,5								190	190
DCP-G 100-2350/A/BAQE/7,5	60162186	500	DN 100	3 x 400 В ~ ¹	8,7	7,5	10	14	IE2		23,5	24,5	24,4	24,0	23,6	23,1	22,2	21,4	20,4	19,4	18,3	15,7	12,9	11,7	4,5							194	218
DCP-G 100-2350/A/BAQE/7,5	60167364	500	DN 100	3 x 400 В ~ ¹	8,7	7,5	10	13,4	IE3		23,5	24,5	24,4	24,0	23,6	23,1	22,2	21,4	20,4	19,4	18,3	15,7	12,9	11,7	4,5						194	194	
DCP-G 100-2400/A/BAQE/11	60162187	550	DN 100	3 x 400 В ~ ¹	12	11	15	20,2	IE2		23,6											21,9	21,0	19,7	19,1	15,5	13,4	8,2		238	261		
DCP-G 100-2400/A/BAQE/11	60167365	550	DN 100	3 x 400 В ~ ¹	12	11	15	19,4	IE3		23,6											21,9	21,0	19,7	19,1	15,5	13,4	8,2		238	238		
DCP-G 100-3050/A/BAQE/15	60162188	550	DN 100	3 x 400 В ~ ¹	17	15	20	27	IE2		30,0											28,9	27,9	26,5	25,8	21,8	17,0	12,5		313	340		
DCP-G 100-3050/A/BAQE/15	60167366	550	DN 100	3 x 400 В ~ ¹	17	15	20	26,5	IE3		30,0											28,9	27,9	26,5	25,8	21,8	17,0	12,5		313	313		
DCP-G 100-3550/A/AQE/18,5	60162189	550	DN 100	3 x 400 В ~ ¹	21	18,5	25	33	IE2		34,9											34,6	33,5	32,1	31,6	27,8	23,3	18,5	13,7	329	360		
DCP-G 100-3550/A/AQE/18,5	60167367	550	DN 100	3 x 400 В ~ ¹	21	18,5	25	32	IE3		34,9											34,6	33,5	32,1	31,6	27,8	23,3	18,5	13,7	329	329		
DCP-G 100-3850/A/BAQE/22	60162190	550	DN 100	3 x 400 В ~ ¹	24	22	30	39,5	IE2		37,9											37,2	36,8	36,0	35,8	33,5	30,8	27,5	24,0	402	442		
DCP-G 100-3850/A/BAQE/22	60167368	550	DN 100	3 x 400 В ~ ¹	24	22	30	38	IE3		37,9											37,2	36,8	36,0	35,8	33,5	30,8	27,5	24,0	402	402		
DCP-G 100-4800/A/BAQE/30	60162191	550	DN 100	3 x 400 В ~ ¹	33	30	40	52	IE2		52,7											52,1	51,6	50,7	50,0	47,1	42,7	37,0	29,3	496	495		
DCP-G 100-4800/A/BAQE/30	60167369	550	DN 100	3 x 400 В ~ ¹	33	30	40	52	IE3		52,7											52,1	51,6	50,7	50,0	47,1	42,7	37,0	29,3	496	496		
DCP-G 100-5600/A/BAQE/37	60162192	550	DN 100	3 x 400 В ~ ¹	42	37	50	64	IE2		61,5											62,4	61,6	61,0	60,7	57,9	54,1	49,3	43,5	697	683		
DCP-G 100-5600/A/BAQE/37	60167370	550	DN 100	3 x 400 В ~ ¹	42	37	50	63	IE3		61,5											62,4	61,6	61,0	60,7	57,9	54,1	49,3	43,5	697	697		
DCP-G 100-6300/A/BAQE/45	60162193	550	DN 100	3 x 400 В ~ ¹	49	45	60	78,5	IE2		68,1											70,1	69,3	67,9	66,7	62,7	57,1	49,5		1062	1033		
DCP-G 100-6300/A/BAQE/45	60167371	550	DN 100	3 x 400 В ~ ¹	49	45	60	76	IE3		68,1											70,1	69,3	67,9	66,7	62,7	57,1	49,5		1062	1062		
DCP-G 100-8300/A/BAQE/55	60162194	670	DN 100	3 x 400 В ~ ¹	59	55	75	94	IE2		77,8											79,0	79,0	79,0	78,5	76,1	72,7	68,2	61,8	1388	1351		
DCP-G 100-8300/A/BAQE/55	60167372	670	DN 100	3 x 400 В ~ ¹	59	55	75	95	IE3		77,8											79,0	79,0	79,0	78,5	76,1	72,7	68,2	61,8	1388	1388		

МОДЕЛЬ	КОД	МЕЖОСЕВЬЕ РАССТОЯНИЕ мм	ПАТРУБКИ НАСОСА	ЭЛЕКТРИЧЕСКИЕ ХАРАКТЕРИСТИКИ					ГИДРАВЛИЧЕСКИЕ ХАРАКТЕРИСТИКИ										ВЕС, кг												
				ИСТОЧНИК ПИТАНИЯ	P1 МАКС МОЩН кВт	Р2 НОМИНАЛЬНАЯ МОЩНОСТЬ		In (A)	ТИП ДВИГАТЕЛЯ	Q=м³/ч	Q=л/мин																				
						кВт	л.с.					400	0	150	180	210	240	270		330	360	390	420								
DCP-G 125-4750/A/BAQE/37	60162195	620	DN 125	3 x 400 В ~ ¹	44,7	37	50	64	IE2	H (м)	46,5	45,0	44,0	42,0	39,0	37,0	31,0	28,0												849	
DCP-G 125-4750/A/BAQE/37	60167373	620	DN 125	3 x 400 В ~ ¹	44,7	37	50	63	IE3		46,5	45,0	44,0	42,0	39,0	37,0	31,0	28,0												863	
DCP-G 125-5300/A/BAQE/45	60162196	620	DN 125	3 x 400 В ~ ¹	53,9	45	60	78,5	IE2		51,5	51,0	50,0	48,5	46,0	44,0	39,0	35,0	31,5											999	
DCP-G 125-5300/A/BAQE/45	60167374	620	DN 125	3 x 400 В ~ ¹	53,9	45	60	76	IE3		51,5	51,0	50,0	48,5	46,0	44,0	39,0	35,0	31,5											1028	
DCP-G 125-5800/A/BAQE/55	60162197	620	DN 125	3 x 400 В ~ ¹	68,2	55	75	94	IE2		57,5	57,0	56,0	55,0	53,0	51,0	46,0	43,0	39,0	36,0											1268
DCP-G 125-5800/A/BAQE/55	60167375	620	DN 125	3 x 400 В ~ ¹	68,2	55	75	95	IE3		57,5	57,0	56,0	55,0	53,0	51,0	46,0	43,0	39,0	36,0											1305

¹ Возможен запуск "звезда" (Δ)

К-НА

ЦЕНТРОБЕЖНЫЕ НАСОСЫ ПОВЫШЕНИЯ ДАВЛЕНИЯ



ПОВЫШЕНИЕ ДАВЛЕНИЯ ВОДЫ



Центробежные насосы К-НА с одним рабочим колесом предназначены для повышения давления воды в домашних хозяйствах, квартирах (частной собственности) для повышения давления в кранах горячей и холодной воды и подобных выпускных точках. Центробежные насосы К-НА предназначены в основном для использования в открытых вентилируемых системах (баках), но их можно также устанавливать прямо на входящий водопровод для питания котла, при условии получения разрешения местной водопроводной компании. Насос поставляется с кабелем питания длиной 0,3 метра.

Рабочий диапазон: до 4,2 м³/ч, напор до 22 м.
Требования к качеству жидкости: чистая, не содержащая твердых и абразивных включений, невязкая, неагрессивная, некристаллизованная, химически нейтральная, по характеристикам близкая к воде.
Диапазон температуры жидкости: от 0 °С до +100 °С
Температура окружающей среды: от -10 °С до +55 °С
Влажность окружающей среды: ≤ 95%
Максимальное рабочее давление: 4 бар (температура жидкости 35 °С)
 2 бар (температура жидкости 65 °С)
Минимальное давление автоматического срабатывания (реле потока): 0,5 м вод. ст.
Минимальный расход автоматического срабатывания (реле потока): 2,5 л/мин.

ТЕХНИЧЕСКИЕ ХАРАКТЕРИСТИКИ

МОДЕЛЬ	КОД	ИСТОЧНИК ПИТАНИЯ, 50 Гц	МАКС. МОЩН. P1, кВт	P2 НОМ. МОЩ.		I _n А	I _{st} А	cos φ	КОНДЕНСАТОР (ηF)	ДИАМЕТР ШЛАНГА (мм)	МАКС. РАСХОД (м ³ /ч)	МАКС. НАПОР (м)	ВЕС, кг
				кВт	л. с.								
К 20/9 НА	60161484	220 В	0,18	0,03	0,12	0,82	2,89	0,926	8	ø 16 мм	2,10	9	5,4
К 30/12 НА	60161483	220 В	0,28	0,12	0,16	1,28	4,09	0,969	8	ø 16 мм	2,40	12	7,9
К 30/15 НА	60161482	220 В	0,34	0,18	0,25	1,5	4,09	0,98	8	ø 16 мм	3,00	15	7,9
К 40/19 НА	60161481	220 В	0,47	0,25	0,34	2,25	7,6	0,905	8	ø 16 мм	3,60	18	8,9
К 40/22 НА	60160878	220 В	0,57	0,37	0,5	2,54	7,6	0,932	8	ø 16 мм	4,20	22	8,9



ДЛЯ СИСТЕМ КОНДИЦИОНИРОВАНИЯ И ПОЛИВА



КС



КСV

Насосы данной серии предназначены для перекачивания воды и других неагрессивных, взрывобезопасных жидкостей, не содержащих твердых частиц и волокон. Особенно подходят для перекачки водогликолевых смесей в контурах кондиционеров.

- ПРЕИМУЩЕСТВА:

ОСОБЕННОСТИ: высококачественные материалы конструкции и большой запас мощности электродвигателя позволяют насосам серии КС и КСV работать при температурах окружающей среды до 65 °С и перекачивать жидкости с содержанием гликоля до 40%.

НАДЕЖНЫЕ: все детали и узлы рассчитаны на ресурс не менее 50 000 моточасов (за исключением подшипников и торцевых уплотнений, средний ресурс которых заявлен изготовителем в 25 000 моточасов при эксплуатации насоса в максимально тяжелых условиях)

КОРРОЗИЕСТОЙКИЕ: все детали и узлы, контактирующие с перекачиваемой жидкостью, выполнены из термопластика (полипропилен или армированный норил), а вал насоса изготовлен из нержавеющей стали марки AISI 304.

МОНТАЖ: монтаж в горизонтальном положении с возможностью изменения напорного патрубка на 90 градусов. Гидравлическая часть (корпус насоса, фланец торцевого уплотнения, рабочее колесо,

диффузор) выполнена из армированного стекловолокном технополимера; вал – нержавеющая сталь; торцевое уплотнение – графит/керамика. Уплотнительные кольца – EPDM. Двухполюсной электродвигатель с воздушным охлаждением. Чистая, без твердых включений и минеральных масел, не вязкая, химически нейтральная, по характеристикам аналогичная воде.

Степень защиты двигателя: IP55

Класс изоляции: F (медный провод с изоляцией класса H)

Входное напряжение: трехфазное 230-400 В/50 Гц. Водонепроницаемые и влагуустойчивые шарикоподшипники. Конструктивное исполнение двигателя по EN 60335-2-41

Рабочий диапазон: 3–45 м³/ч

Максимальный напор: 24 м

Максимальное рабочее давление: 6,5 бар

Диапазон температур перекачиваемой жидкости: от -10 °С до +55 °С

Максимальное содержание гликоля: 40%

Монтаж: в горизонтальном положении

Перекачиваемая жидкость: Максимальная температура окружающей среды: 65 °С

Специальное исполнение (по заказу): модели для работы с другими сетевыми напряжениями и (или) частотами

ТЕХНИЧЕСКИЕ ХАРАКТЕРИСТИКИ





МОДЕЛЬ	КОД	ЭЛЕКТРИЧЕСКИЕ ХАРАКТЕРИСТИКИ					DN ВСАС. ПАТРУБКА	DN НАПОРН. ПАТРУБКА	ВЕС, кг
		ИСТОЧНИК ПИТАНИЯ, 50 Гц	МАКС. МОЩН. P1, кВт	МОЩН. P2, кВт	Ином, А	СОПРОТИВЛЕНИЕ ПУСКАТЕЛЯ ДВИГАТЕЛЯ, Ом			
КС 150 Т	60145266	3 x 230-400 В ~	1,2	870	2,3	6,28	2" нар. газ. резьба	2" нар. газ. резьба	14
КС 200 Т	60145901	3 x 230-400 В ~	1,5	1260	3,1	3,51	2" нар. газ. резьба	2" нар. газ. резьба	16
КС 250 Т	60145977	3 x 230-400 В ~	2,3	1900	4,3	2,55	2" нар. газ. резьба	2" нар. газ. резьба	18
КС 300 Т	60146015	3 x 230-400 В ~	3	2560	5,8	1,72	2" нар. газ. резьба	2" нар. газ. резьба	23
КСV 150 Т	60145267	3 x 230-400 В ~	1,2	870	2,3	6,28	2" нар. «Victaulic»	2" нар. «Victaulic»	14
КСV 200 Т	60145904	3 x 230-400 В ~	1,5	1260	3,1	3,51	2" нар. «Victaulic»	2" нар. «Victaulic»	16
КСV 250 Т	60145980	3 x 230-400 В ~	2,3	1900	4,3	2,55	2" нар. «Victaulic»	2" нар. «Victaulic»	18
КСV 300 Т	60146020	3 x 230-400 В ~	3	2560	5,8	1,72	2" нар. «Victaulic»	2" нар. «Victaulic»	23



АКСЕССУАРЫ ДЛЯ ЦИРКУЛЯЦИОННЫХ И ИНЛАЙН НАСОСОВ

СИСТЕМЫ ЗАЩИТЫ И УПРАВЛЕНИЯ

АКСЕССУАРЫ

ЦИРКУЛЯЦИОННЫЕ И ИНЛАЙН НАСОСЫ

КОМПЛЕКТ МУФТ	НАИМЕНОВАНИЕ	КОД	МОДЕЛЬ	ВЕС, кг	КОЛ-ВО В УПАКОВКЕ					
 <p>КОМПЛЕКТ МУФТ С ВНУТР. РЕЗЬБОЙ</p>	КОМПЛЕКТ МУФТ ½" С ВНУТР. РЕЗЬБОЙ	60110426	EVOSTA 40-70/130-1/2	0,4	24					
			EVOTRON 40/130 1/2 - 60/130 1/2 - 80/130 1/2							
			EVOTRON 40/130 1/2 SOL - 60/130 1/2 SOL - 80/130 1/2 SOL							
			VSA 35/130-½" - 55/130-½" - 65/130-½"							
			VA 25/130-1/2" - VA 65/130-1/2" - VA 55/130-1/2"							
 <p>КОМПЛЕКТ МУФТ С ВНУТР. РЕЗЬБОЙ</p>	КОМПЛЕКТ МУФТ ¾" С ВНУТР. РЕЗЬБОЙ	547121050	EVOSTA 40-70/130 - EVOSTA 40-70/180	0,4	24					
			EVOTRON 40/130 - 60/130 - 80/130							
			EVOTRON 40/180 - 60/180 - 80/180							
			EVOTRON 40/180 SOL - 60/180 SOL - 80/180 SOL							
			EVOPLUS 40/180 - 60/180 - 80/180 - 110/180							
			VSA 35/130 - 55/130 - 65/130							
VSA 35/180 - 55/180 - 65/180										
			VA 25/130 - VA 35/130 - VA 55/130 - VA 65/130							
			VA 25/180 - VA 35/180 - VA 55/180 - VA 65/180							
 <p>КОМПЛЕКТ МУФТ С ВНУТР. РЕЗЬБОЙ</p>	КОМПЛЕКТ МУФТ 1" С ВНУТР. РЕЗЬБОЙ	547121060	EVOSTA 40-70/130 - EVOSTA 40-70/180	0,4	24					
			EVOTRON 40/130 - 60/130 - 80/130							
			EVOTRON 40/180 - 60/180 - 80/180							
			EVOTRON 40/180 SOL - 60/180 SOL - 80/180 SOL							
			EVOPLUS 40/180 - 60/180 - 80/180 - 110/180							
			VSA 35/130 - 55/130 - 65/130							
			VSA 35/180 - 55/180 - 65/180							
								VA 25/130 - VA 35/130 - VA 55/130 - VA 65/130		
								VA 25/180 - VA 35/180 - VA 55/180 - VA 65/180		
								A 50/180 - A 56/180 - A 80/180 - A 110/180		
 <p>КОМПЛЕКТ МУФТ С ВНУТР. РЕЗЬБОЙ</p>	КОМПЛЕКТ МУФТ 1" ¼ С ВНУТР. РЕЗЬБОЙ	547121070	EVOTRON 40/180 X - 60/180 X - 80/180 X	0,7	24					
			EVOPLUS 40/180 X - 60/180 X - 80/180 X - 110/180 X							
			EVOPLUS 40/180 X - 60/180 X - 80/180 X - 110/180 X							
			ALME - ALPE							
			ALM 500 - ALP 2000							
			VA 25/180 X - VA 35/180 X - VA 55/180 X - VA 65/180 X							
			A 50/180 X - A 56/180 X - A 80/180 X - A 110/180 X							
 <p>КОМПЛЕКТ МУФТ С ВНУТР. РЕЗЬБОЙ</p>	КОМПЛЕКТ МУФТ 1" ¼ С НАРУЖН. РЕЗЬБОЙ	547121080	EVOSTA 40-70/130	0,4	24					
			EVOSTA 40-70/180							
			EVOTRON 40/130 - 60/130 - 80/130							
			EVOTRON 40/180 - 60/180 - 80/180							
			EVOPLUS 40/180 - 60/180 - 80/180 - 110/180							
			VA 25/130 - VA 35/130 - VA 55/130 - VA 65/130							
			VA 25/180 - VA 35/180 - VA 55/180 - VA 65/180							

СОЕДИНИТЕЛЬНЫЕ РЕЗЬБОВЫЕ МУФТЫ ДЛЯ ТРУБ	НАИМЕНОВАНИЕ	КОД	МОДЕЛЬ	ВЕС, кг	КОЛ-ВО В УПАКОВКЕ
 <p>КОМПЛЕКТ ЛАТУННЫХ МУФТ ½" С ВНУТР. РЕЗЬБОЙ ДЛЯ ТРУБ</p>	КОМПЛЕКТ ЛАТУННЫХ МУФТ ½" С ВНУТР. РЕЗЬБОЙ ДЛЯ ТРУБ	547121120	EVOTRON SAN	0,4	24
			EVOTRON SMALL SAN		
			VS 8/150 - 16/150 - 35/150 - 65/150		
 <p>КОМПЛЕКТ ЛАТУННЫХ МУФТ ¾" С ВНУТР. РЕЗЬБОЙ ДЛЯ ТРУБ</p>	КОМПЛЕКТ ЛАТУННЫХ МУФТ ¾" С ВНУТР. РЕЗЬБОЙ ДЛЯ ТРУБ	547121130	EVOTRON SAN	0,4	24
			EVOTRON SMALL SAN		
			VS 8/150 - 16/150 - 35/150 - 65/150		
 <p>КОМПЛЕКТ ЛАТУННЫХ МУФТ 1" С ВНУТР. РЕЗЬБОЙ ДЛЯ ТРУБ</p>	КОМПЛЕКТ ЛАТУННЫХ МУФТ 1" С ВНУТР. РЕЗЬБОЙ ДЛЯ ТРУБ	547121140	EVOTRON SAN	0,4	24
			EVOTRON SMALL SAN		
			VS 8/150 - 16/150 - 35/150 - 65/150		
			ALM 200 - 800		

АКСЕССУАРЫ ЦИРКУЛЯЦИОННЫЕ И ИНЛАЙН НАСОСЫ

КОМПЛЕКТ МЕДНЫХ МУФТ	НАИМЕНОВАНИЕ	КОД	МОДЕЛЬ	ВЕС, кг
	КОМПЛЕКТ МЕДНЫХ МУФТ Ø 22 ПОД ПАЙКУ	547121150	EVOTRON SAN EVOTRON SMALL SAN	0,4
			VS 8/150 - 16/150 - 35/150 - 65/150 ALM 200 - 800	
	КОМПЛЕКТ МЕДНЫХ МУФТ Ø 28 ПОД ПАЙКУ	547121160	EVOTRON SAN EVOTRON SMALL SAN	0,4
			VS 8/150 - 16/150 - 35/150 - 65/150 ALM 200 - 800	

КОМПЛЕКТ ПЕРЕХОДНИКОВ	НАИМЕНОВАНИЕ	КОД	МОДЕЛЬ	ВЕС, кг
	КОМПЛЕКТ ПЕРЕХОДНИКОВ С 2" НА 1" 1/2	547121170	EVOSTA 40-70/130 EVOSTA 40-70/180	0,1
			EVOTRON 40/130 - 60/130 - 80/130 EVOTRON 40/180 - 60/180 - 80/180	
			EVOPPLUS 40/180 - 60/180 - 80/180 - 110/180	
			VA - VB - VD	

КОМПЛЕКТ ФИТИНГОВ ДЛЯ БЫСТРОГО ТЕХНИЧЕСКОГО ОБСЛУЖИВАНИЯ	НАИМЕНОВАНИЕ	КОД	МОДЕЛЬ
	КОМПЛЕКТ А - УДЛИНИТЕЛЬ 1 1/2"	547121300	VA 25/130 - VA 25/180 - VA 35/130 - VA 35/180 - VA 55/130 - VA 55/180 - VA 65/130 - VA 65/180
	КОМПЛЕКТ В - ПЕРЕХОДНИК С 1 1/2" НА 2"	547121310	VA 25/130 - VA 25/180 - VA 35/130 - VA 35/180 - VA 55/130 - VA 55/180 - VA 65/130 - VA 65/180
	КОМПЛЕКТ С - ПЕРЕХОДНИК С МУФТЫ 1 1/2" НА ФЛАНЕЦ DN 25-DN 32	547121320	VA 25/130 - VA 25/180 - VA 35/130 - VA 35/180 - VA 55/130 - VA 55/180 - VA 65/130 - VA 65/180
	КОМПЛЕКТ D - УДЛИНИТЕЛЬ 2"	547121330	VA 25/180 X - VA 35/180 X - VA 55/180 X - VA 65/180 X
	КОМПЛЕКТ E - ПЕРЕХОДНИК 1 1/2" ЛАТУННЫЙ	547121340	VA 25/130 - VA 25/180 - VA 35/130 - VA 35/180 - VA 55/130 - VA 55/180 - VA 65/130 - VA 65/180
	КОМПЛЕКТ E - ПЕРЕХОДНИК 1" ЛАТУННЫЙ	547121350	VA 35/130-1/2 - VA 55/130-1/2 - VA 65/130-1/2
	КОМПЛЕКТ ПЕРЕХОДНИКОВ ДЛЯ ОВАЛЬНЫХ ФЛАНЦЕВ ПЕРЕХОДНИКИ С МУФТЫ 2" НА ФЛАНЕЦ DN 40 PN 6/PN 10	547121260	VA 25/180 X - VA 35/180 X - VA 55/180 X - VA 65/180 X

АКСЕССУАРЫ

ЦИРКУЛЯЦИОННЫЕ И ИНЛАЙН НАСОСЫ

КОМПЛЕКТ ИЗОЛЯЦИОННОГО КОЖУХА	НАИМЕНОВАНИЕ	КОД	МОДЕЛЬ	ВЕС, кг
	КОМПЛЕКТ ИЗОЛЯЦИОННОГО КОЖУХА*	60147096	EVOSTA (все модели)	0,6
			EVOTRON (все модели) * поставляется в стандартном исполнении стандартной комплектации	
			VSA 130 - 150 - 180	
			VS 130 - 150 - 180	
			VA 130-150-180 мм	

КОМПЛЕКТ ТЕПЛОИЗОЛЯЦИИ КОРПУСА НАСОСА ДЛЯ ЦИРКУЛЯЦИОННЫХ НАСОСОВ ТИПА ВМН И ВРН

НАИМЕНОВАНИЕ	КОД	ДЛЯ ЦИРКУЛЯЦИОННОГО НАСОСА ТИПА	РАЗМЕРЫ			ВЕС, кг
			A	B	C	
КОМПЛЕКТ DN 40	554060500	ВМН/ВРН С МУФТАМИ НАСОСА DN 40	260	212	140	0,6
КОМПЛЕКТ DN 50	554060510	ВМН/ВРН С МУФТАМИ НАСОСА DN 50	256	238	160	0,6
КОМПЛЕКТ DN 65	554060520	ВМН/ВРН С МУФТАМИ НАСОСА DN 65	300	298	180	1,1
КОМПЛЕКТ DN 80	554060530	ВМН/ВРН С МУФТАМИ НАСОСА DN 80	300	312	201	1,2
КОМПЛЕКТ DN 100	60130883	ВМН/ВРН С МУФТАМИ НАСОСА DN 100	320	397	225	1,9

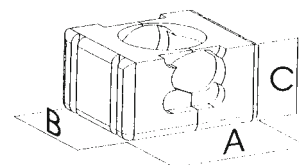

КАБЕЛЬНЫЙ ВВОД	НАИМЕНОВАНИЕ	КОД	МОДЕЛЬ	ВЕС, кг
	ВВОД КАБЕЛЬНЫЙ EVOTRON/EVOPLUS	60152234	EVOTRON (все модели)	0,1
			EVOPLUS SMALL (все модели)	

АКСЕССУАРЫ

ЦИРКУЛЯЦИОННЫЕ И ИНЛАЙН НАСОСЫ

ЦИРКУЛЯЦИОННЫЕ И ИНЛАЙН НАСОСЫ

МОДУЛЬ ДИСТАНЦИОННОГО УПРАВЛЕНИЯ	НАИМЕНОВАНИЕ	КОД	МОДЕЛЬ	ВЕС, КГ
 <p>МНОГОФУНКЦИОНАЛЬНЫЙ МОДУЛЬ EVOPLUS SMALL</p>	БАЗОВЫЙ МОДУЛЬ EVOPLUS SMALL	60152883	EVOPLUS SMALL (все модели) EVOPLUS SMALL SAN (все модели)	0,5
	МНОГОФУНКЦИОНАЛЬНЫЙ МОДУЛЬ EVOPLUS SMALL	60152884	EVOPLUS SMALL (все модели) EVOPLUS SMALL SAN (все модели) Поставляется в комплекте со сдвоенными моделями Evoplus Small	0,5
	МОДУЛЬ ПРЕОБРАЗОВАТЕЛЯ ПРОТОКОЛОВ LON/MODBUS	60162338	EVOPLUS SMALL (все модели) EVOPLUS (все модели)	0,5 0,5

БАЗОВЫЙ МОДУЛЬ

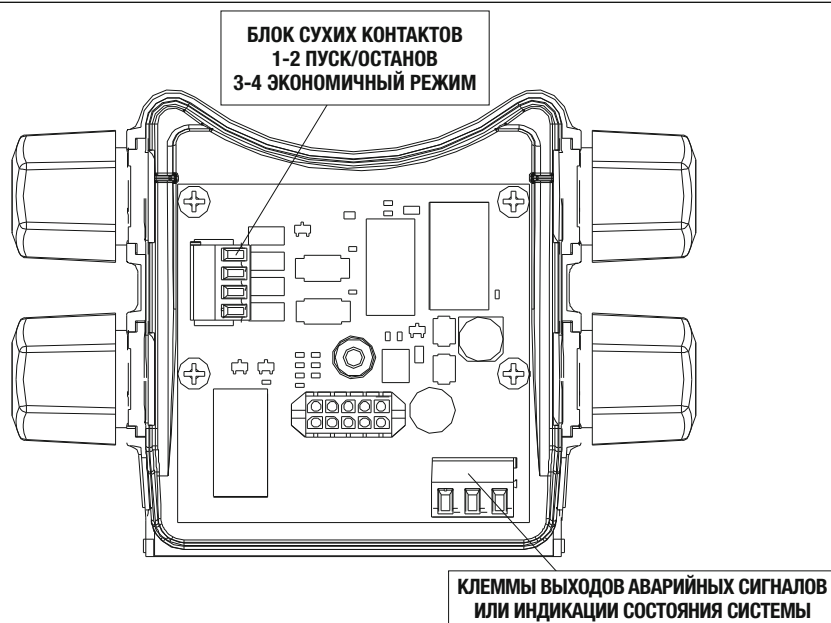

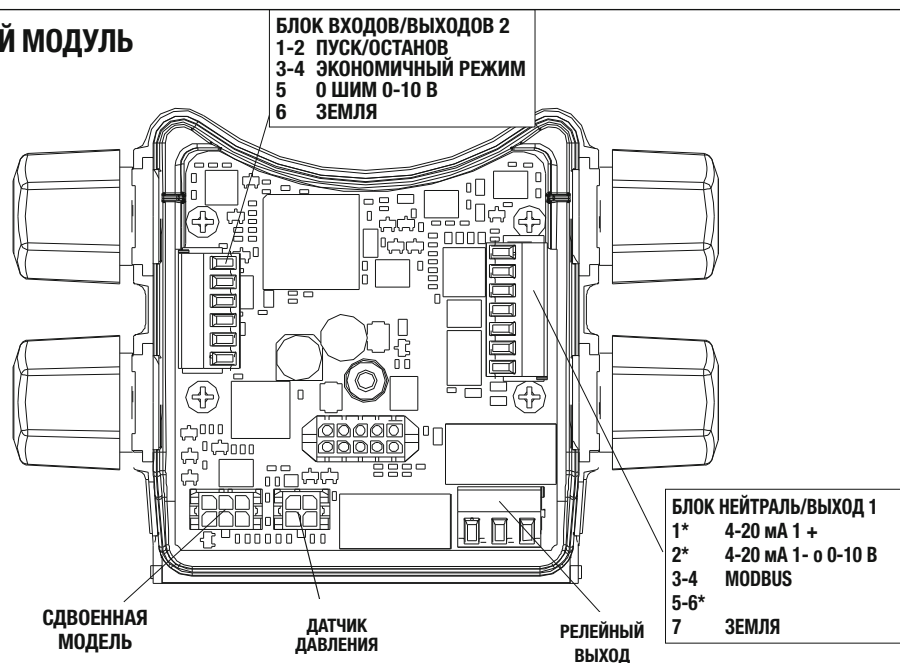

МНОГОФУНКЦИОНАЛЬНЫЙ МОДУЛЬ

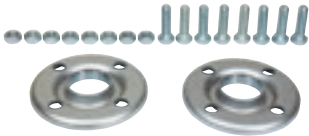

АКСЕССУАРЫ

ЦИРКУЛЯЦИОННЫЕ И ИНЛАЙН НАСОСЫ

КОМПЛЕКТ ФЛАНЦЕВ*	НАИМЕНОВАНИЕ	КОД	МОДЕЛЬ	ВЕС, кг
 <p>КОМПЛЕКТ ФЛАНЦЕВ DN 50 PN 10</p>	КОМПЛЕКТ ФЛАНЦЕВ DN 32 PN 10	60153288	EOPLUS SMALL (все модели) EOPLUS (все модели)	4,7
	КОМПЛЕКТ ФЛАНЦЕВ DN 32 PN 10 AISI 304	60153296	EOPLUS SMALL SAN (все модели) EOPLUS SAN (все модели)	4,7
	КОМПЛЕКТ ФЛАНЦЕВ DN 40 PN 10	547121400	EOPLUS SMALL (все модели) EOPLUS (все модели) KLPE 40/600 - DKLPE 40/600 KLPE 40/1200 - DKLPE 40/1200	2,4
			KLM 40/300 - DKLM 40/300 KLP 40/600 - DKLP 40/600 KLP 40/900 - DKLP 40/900 KLP 40/1200 - DKLP 40/1200	
			B 50/250.40 - B 56/250.40 - B 80/250.40 D 50/250.40 - D 56/250.40 - D 80/250.40 ВМН/ВРН С МУФТАМИ НАСОСА DN 40	
			EOPLUS SMALL SAN (все модели) EOPLUS SAN (все модели)	
	КОМПЛЕКТ ФЛАНЦЕВ DN 40 PN 10 AISI 304	60153297	EOPLUS SMALL SAN (все модели) EOPLUS SAN (все модели)	2,5
	КОМПЛЕКТ ФЛАНЦЕВ DN 50 PN 10	547121410	EOPLUS (все модели) KLME50/600 - DKLME 50/600 KLPE 50/1200 - DKLPE 50/1200	3,2
			KLM 50/300 - DKLM 50/300 KLM 50/600 - DKLM 50/600 KLP 50/900 - DKLP 50/900 KLP 50/1200 - DKLP 50/1200	
			ВМН/ВРН С МУФТАМИ НАСОСА DN 40	
КОМПЛЕКТ ФЛАНЦЕВ DN 50 PN 10 AISI 304	60153298	EOPLUS SAN (все модели)	3	
 <p>КОМПЛЕКТ ФЛАНЦЕВ DN 80 PN 16</p>	КОМПЛЕКТ ФЛАНЦЕВ DN 65 PN 10	547121420	EOPLUS (все модели) KLME 65/600 - DKLME 65/600 KLPE 65/1200 - DKLPE 65/1200	4,0
			KLM 65/300 - DKLM 65/300 KLM 65/600 - DKLM 65/600 KLP 65/900 - DKLP 65/900 KLP 65/1200 - DKLP 65/1200 ВМН/ВРН С МУФТАМИ НАСОСА DN 40	
КОМПЛЕКТ ФЛАНЦЕВ DN 80 PN 10	547121430	EOPLUS SAN (все модели)	4	
		EOPLUS (все модели) ВРН - DPH (все модели) KLME 80/600 - DKLME 80/600 KLPE 80/1200 - DKLPE 80/1200		
КОМПЛЕКТ ФЛАНЦЕВ DN 80 PN 10	547121430	KLM 80/300 - DKLM 80/300 KLM 80/600 - DKLM 80/600 KLP 80/900 - DKLP 80/900 KLP 80/1200 - DKLP 80/1200	4,8	
		ВМН/ВРН С МУФТАМИ НАСОСА DN 40		
КОМПЛЕКТ ФЛАНЦЕВ DN 100 PN 10	60153289	EOPLUS (все модели)	4,3	
КОМПЛЕКТ ФЛАНЦЕВ DN 40 PN 16	109620040	СМЕ 40 - СРЕ 40 - СМ - СР 40	5,3	
КОМПЛЕКТ ФЛАНЦЕВ DN 50 PN 16	109620050	СМЕ 50 - СРЕ 50 - СМ - СР 50	6,3	
КОМПЛЕКТ ФЛАНЦЕВ DN 65 PN 16	109620060	СМЕ 65 - СМ-GE 65 - СР-GE 65 - СМ 65 - СР 65	7,5	
КОМПЛЕКТ ФЛАНЦЕВ DN 80 PN 16	109620080	EOPLUS (все модели)	9,5	
		СМ-GE 80 - СР-GE 80 - СМ 80 - СР 80		
КОМПЛЕКТ ФЛАНЦЕВ DN 100 PN 16	109620100	EOPLUS (все модели)	10,9	
		СМ-GE 100 - СР-GE 100 - СМ 100 - СР 100		
КОМПЛЕКТ ФЛАНЦЕВ DN 125 PN 16	109620120	СМ-GE 125 - СР-GE 125 - СМ 125 - СР 125	14,5	
КОМПЛЕКТ ФЛАНЦЕВ DN 150 PN 16	109620150	СМ-GE 150 - СР-GE 150 - СМ 150 - СР 150	18,6	

* The counterflange kit comprises: two counterflanges, nuts and bolts.

АКСЕССУАРЫ ЦИРКУЛЯЦИОННЫЕ И ИНЛАЙН НАСОСЫ

КОМПЛЕКТ ГЛУХИХ ФЛАНЦЕВ*	НАИМЕНОВАНИЕ	КОД	МОДЕЛЬ	ВЕС, кг
	КОМПЛЕКТ ГЛУХИХ ФЛАНЦЕВ*	561000590	(ВХОДИТ В СТАНДАРТНУЮ КОМПЛЕКТАЦИЮ НАСОСОВ СДВОЕННОГО ИСПОЛНЕНИЯ)	-
	КОМПЛЕКТ ГЛУХИХ ФЛАНЦЕВ DN 40	161050160	ВМН-ВРН (ВХОДИТ В СТАНДАРТНУЮ КОМПЛЕКТАЦИЮ НАСОСОВ СДВОЕННОГО ИСПОЛНЕНИЯ)	-
	КОМПЛЕКТ ГЛУХИХ ФЛАНЦЕВ*	161050170	ВМН-ВРН (ВХОДИТ В СТАНДАРТНУЮ КОМПЛЕКТАЦИЮ НАСОСОВ СДВОЕННОГО ИСПОЛНЕНИЯ)	-
	КОМПЛЕКТ ГЛУХИХ ФЛАНЦЕВ DN 32 PN 10	60153741	EVORPLUS SMALL (ВХОДИТ В СТАНДАРТНУЮ КОМПЛЕКТАЦИЮ НАСОСОВ СДВОЕННОГО ИСПОЛНЕНИЯ)	4,7
	КОМПЛЕКТ ГЛУХИХ ФЛАНЦЕВ DN 32 PN 10 AISI 304	60164747	EVORPLUS MEDIUM И LARGE SAN (ВХОДИТ В СТАНДАРТНУЮ КОМПЛЕКТАЦИЮ НАСОСОВ СДВОЕННОГО ИСПОЛНЕНИЯ)	4,7

КОМПЕНСАЦИОННЫЙ КОМПЛЕКТ (для EVORPLUS)	НАИМЕНОВАНИЕ	КОД	МОДЕЛЬ	ВЕС, кг
 <p>КОМПЕНСАЦИОННЫЙ КОМПЛЕКТ</p>	КОМПЕНСАЦИОННЫЙ КОМПЛЕКТ ДЛЯ DN 40 (30 мм)	60153181	EVORPLUS (все модели)	2,5
	КОМПЕНСАЦИОННЫЙ КОМПЛЕКТ ДЛЯ DN 40 (40 мм)	60153182	EVORPLUS (все модели)	3,3

КОМПЕНСАЦИОННЫЙ КОМПЛЕКТ

Комплект необходим для компенсации разности межосевого расстояния между старыми и новыми моделями. Заказывается отдельно.

НАИМЕНОВАНИЕ	КОД	СТАРАЯ МОДЕЛЬ СМ		НОВАЯ МОДЕЛЬ СМ		ДЛИНА
		DN	МЕЖОСЕВОЕ РАССТОЯНИЕ	DN	МЕЖОСЕВОЕ РАССТОЯНИЕ	
КОМПЛЕКТ № 1	147121520	65	475	65	360	115
КОМПЛЕКТ № 2	147121530	80	525	80	360	165
КОМПЛЕКТ № 3	147121540				440	85
КОМПЛЕКТ № 4	147121550				500	25
КОМПЛЕКТ № 5	147121560	100	550	100	500	50
КОМПЛЕКТ № 6	147121570				630	550



e.box plus – электронная панель управления, предназначенная для защиты и автоматического управления одним или двумя погружными насосами или бустерными насосными станциями как однофазного, так и трехфазного исполнения, установленных в бытовых, частных или промышленных системах.

e.box basic – электронная панель управления для защиты и автоматического управления одним или двумя погружными насосами с электронным регулированием или насосной станцией однофазного исполнения бытового назначения.

Номинальное напряжение питания:

e.box plus 1x 230 В / 3x 230 В - 3x 400 В (автоматический выбор)

e.box basic 1x 230 В / 3x 230 В - 3x 400 В (автоматическая регулировка напряжения)

e.box basic 1x 230 В

Частота: 50–60 Гц

Максимальная потребляемая мощность:

e.box plus 5,5 кВт + 5,5 кВт

e.box basic 2,2 кВт + 2,2 кВт

Максимальный ток потребления: 12 А + 12 А

Пусковой конденсатор: комплект поставляется как аксессуар

Диапазон рабочих температур окружающей среды:

от -10 до +40 °С

Диапазон температур хранения: от -25 до +55 °С

Относительная влажность воздуха: 90% при 20 °С

Степень защиты: IP 55

Конструктивное исполнение шкафа по стандарту EN 60335-1

ТЕХНИЧЕСКИЕ ХАРАКТЕРИСТИКИ

МОДЕЛЬ	КОД	ИСТОЧНИК ПИТАНИЯ, 50 Гц	ПУСК	НОМ. МОЩН. P2		МАКС. ТОК, А
				кВт x2	л. с. x2	
E.BOX BASIC 230/50-60	60163214	1 X 230 В	ПРЯМОЙ	2,2	3	12+12
		1 X 230 В		2,2	3	
E.BOX PLUS 230-400V/50-60	60163215	3 X 230 В	ПРЯМОЙ	3	4	12+12
		3 X 400 В		5,5	7,5	



ED1,3M



ED1,5T



ШКАФЫ УПРАВЛЕНИЯ ТИПА ED ДЛЯ ОДИНАРНЫХ НАСОСОВ

Данные шкафы управления выполнены из самогасящегося термопластика и поставляются в комплекте с кронштейнами для настенного монтажа. Шкафы имеют усиленный каркас, обеспечивают защиту насосов от перегрузки и короткого замыкания и оборудованы ручным сбросом. В комплект поставки шкафа входят:

- Линейный выключатель с запираемой на замок ручкой (кроме шкафов однофазного исполнения)
- Трансформатор со встроенной защитой для питания устройств внешнего управления
- Клеммы для подключения электронасоса и плавкового выключателя/реле давления

- Сухие контакты для управления сигнализацией и дистанционной установки звуковой/визуальной сигнализации
- Кнопка ручного управления на передней панели (шкафы однофазного исполнения)
- Трехпозиционный переключатель MAN-0-AUT
- Индикатор срабатывания защиты по току
- Индикатор работы насоса
- Индикатор напряжения
- Диапазон рабочих температур окружающей среды: от -10 до +40 °C
- Степень защиты: IP55

ТЕХНИЧЕСКИЕ ХАРАКТЕРИСТИКИ

МОДЕЛЬ	КОД	ИСТОЧНИК ПИТАНИЯ, 50 Гц	ПУСК	НОМ. МОЩН. P2		МАКС. ТОК, А	ПРЕДНАЗНАЧЕНО ДЛЯ
				кВт х2	л. с. х2		
ED0,1M	60169998	1X220 - 240 В~	ПРЯМОЙ	0,1	0,1	1	ALM 200 M
ED0,08T	60170013	3X400 В~	ПРЯМОЙ	0,1	0,08	1	ALM 200 T, ALM 500 T, ALP 800 T, KLM 40/300 T, KLM 50/300 T, KLM 50/600 T, KLM 65/300 T, KLM 65/600 T, KLM 80/300 T
ED0,3M	60170001	1X220 - 240 В~	ПРЯМОЙ	0,2	0,3	2	ALM 500 M, ALP 800 M, KLM 40/300 M
ED0,5T	60170015	3X400 В~	ПРЯМОЙ	0,4	0,5	2	ALP 2000 T, CM 40/440 T, CM 40/540 T, CM 40/670 T, CM 40/870 T, CM 50/1000 T, CM 50/1270 T, CM 50/510 T, CM 50/630 T, CM 50/780 T, CM-G 65/420 T, CM-G 65/540 T, KLM 80/600 T, KLP 40/1200 T, KLP 40/600 T, KLP 40/900 T, KLP 50/900 T, CM 40/1300 T, CM-G 65/660 T, CM-G 80/550 T, KLP 50/1200 T
ED0,75M	60170003	1X220 - 240 В~	ПРЯМОЙ	0,6	0,75	4	KLP 40/600 M
ED1T	108320330	3X400 В~	ПРЯМОЙ	0,7	1	3	CM 40/1450 T, CM 50/1420 T, CM-G 65/760 T, CM-G 65/920 T, CM-G 80/650 T, KLP 65/900 T, KLP 65/1200 T, KLP 80/900 T
ED1,5T	108320340	3X400 В~	ПРЯМОЙ	1,1	1,5	4	CM-G 100/510 T, CP 50/2200 T, KLP 80/1200 T
ED2,5T	108320350	3X400 В~	ПРЯМОЙ	1,8	2,5	6	CM-G 65/1080 T, CM-G 65/1200 T, CM-G 65/1530 T, CM-G 80/740 T, CM-G 80/890 T, CM-G 80/1050 T, CM-G 100/650 T, CM-G 100/660 T, CM-G 100/865 T, CP 40/2300 T, CP 40/2700 T, CP 40/3500 T, CP 40/3800 T, CP 50/2600 T, CP 50/3100 T, CP-G 65/1470 T, CP-G 65/1900 T, CP-G 80/1400 T
ED4T	60170054	3X400 В~	ПРЯМОЙ	2,9	4	10	CP 50/4100 T, CP 40/4700 T

МНОГОСТУПЕНЧАТЫЕ ЦЕНТРОБЕЖНЫЕ И САМОВСАСЫВАЮЩИЕ НАСОСЫ

	JET - JETINOX - JETCOM ЦЕНТРОБЕЖНЫЕ САМОВСАСЫВАЮЩИЕ НАСОСЫ		e.syline	
AG AH AI	СТР. 74	E7	СТР. 86	
	DP НАСОСЫ ДЛЯ ГЛУБИННОГО ВСАСЫВАНИЯ		NBB МОНТАЖНЫЙ КОМПЛЕКТ ДЛЯ СИСТЕМ СБОРА И ИСПОЛЬЗОВАНИЯ ДОЖДЕВОЙ ВОДЫ	
A3	СТР. 77	E7	СТР. 90	
	GARDENJET - GARDEN INOX - GARDEN COM САМОВСАСЫВАЮЩИЕ ЦЕНТРОБЕЖНЫЕ НАСОСЫ		ACTIVE SWITCH СИСТЕМА СБОРА И ИСПОЛЬЗОВАНИЯ ДОЖДЕВОЙ ВОДЫ	
A4	СТР. 78	DJ	СТР. 91	
	EURO - EUROINOX - EUROCOM МНОГОСТУПЕНЧАТЫЕ ЦЕНТРОБЕЖНЫЕ НАСОСЫ		AQUAPROF СИСТЕМА СБОРА И ИСПОЛЬЗОВАНИЯ ДОЖДЕВОЙ ВОДЫ	
AJ AM AL	СТР. 79	A5	СТР. 91	
	MULTI INOX САМОВСАСЫВАЮЩИЕ ГОРИЗОНТАЛЬНЫЕ МНОГОСТУПЕНЧАТЫЕ НАСОСЫ		E.VOX ПАНЕЛЬ УПРАВЛЕНИЯ	
AM	СТР. 81	AT	СТР. 92	
	JET - JET INOX - EURO - EUROINOX M-P КОМПЛЕКТНЫЕ САМОВСАСЫВАЮЩИЕ ЦЕНТРОБЕЖНЫЕ НАСОСЫ		SMART PRESS КОНТРОЛЛЕР	
AN AO	СТР. 82	AR	СТР. 92	
	AQUAJET - AQUAJETINOX АВТОМАТИЧЕСКИЕ САМОВСАСЫВАЮЩИЕ СТАНЦИИ ПОВЫШЕНИЯ ДАВЛЕНИЯ		АКСЕССУАРЫ	
A2	СТР. 83		СТР. 93	
	ACTIVE SYSTEM АВТОМАТИЧЕСКИЕ НАСОСНЫЕ СТАНЦИИ			
A1	СТР. 84			
	BOOSTER SILENT АВТОМАТИЧЕСКИЕ НАСОСНЫЕ СТАНЦИИ			
D7	СТР. 85			

JET - JETINOX - JETCOM

ЦЕНТРОБЕЖНЫЕ САМОВСАСЫВАЮЩИЕ НАСОСЫ

КЛАСС ЭНЕРГО-ЭФФЕКТИВНОСТИ **IE2**



БЫТОВОЕ ВОДОСНАБЖЕНИЕ

Самовсасывающий центробежный насос с отличной всасывающей способностью даже при наличии пузырьков воздуха. Особенно подходит для водоснабжения в бытовых установках, малом сельском хозяйстве, садоводстве и в случаях необходимости самовсасывания.

Jet: корпус насоса – чугун.

Jetinox: корпус насоса – нержавеющая сталь.

Jetcom: корпус насоса – технополимер.

Опора двигателя – чугун, рабочее колесо, диффузор, трубка Вентури и защита от песка – технополимер. Регулируемые кольца – нержавеющая сталь.

Торцевое уплотнение – углеграфит/керамика. Закрытый асинхронный двигатель с внешним охлаждением. Встроенный тепловой выключатель и защита от перегрузки по току, конденсатор постоянно включен в однофазном исполнении. Для защиты трехфазного двигателя следует обеспечить защиту от перегрузки, соответствующую действующим нормам.

Рабочий диапазон: двухполюсное исполнение от 0,4 до 10,5 м³/ч, напор до 62 м

Диапазон температуры жидкости:

от 0 °С до +35 °С для бытового применения от 0 °С до +40 °С для прочих применений

Перекачиваемая жидкость: чистая, не содержащая твердых и абразивных включений, невязкая, неагрессивная, некристаллизованная, химически нейтральная.

Максимальная температура окружающей среды: +40 °С

Максимальное рабочее давление:

6 бар (600 кПа) для Jet и Jetcom

8 бар (800 кПа) для Jetinox

Степень защиты: IP 44, клеммная коробка – IP 55.

Класс изоляции: F

АКСЕССУАРЫ

СТР. 93

ТЕХНИЧЕСКИЕ ХАРАКТЕРИСТИКИ - JET

МОДЕЛЬ	КОД	ЭЛЕКТРИЧЕСКИЕ ХАРАКТЕРИСТИКИ				ГИДРАВЛИЧЕСКИЕ ХАРАКТЕРИСТИКИ										DNA GAS	DNM GAS	ВЕС, кг	КОЛ-ВО НА ПАЛ- ЛЕТЕ		
		ИСТОЧНИК ПИТАНИЯ	P1 МАКСИМ. МОЩНОСТЬ, кВт	P2 НОМИНАЛ. МОЩНОСТЬ		In А	Q=м³/ч Q=л/мин	0	0,6	1,2	1,8	2,4	3,0	3,6	4,2					4,8	
				кВт	л.с.																
JET 62 M	102660000	1X220-240 В~	0,72	0,44	0,6	3,12	H (M)	42	35	29,2	25,6	22,9	21,1				1"	1"	10,5	28	
JET 82 M	102660020	1X220-240 В~	0,85	0,6	0,8	3,8		47	40	34	30	26,2	23,5	20,3				1"	1"	10,7	28
JET 82 T	102660030	3X230-400 В~	0,86	0,6	0,8	2,8-1,6		47	40	34	30	26,2	23,5	20,3				1"	1"	10,7	28
JET 102 M	102660040	1X220-240 В~	1,13	0,75	1	5,1		53,8	47	41	36,3	32,4	28,8	25,8				1"	1"	12,5	28
JET 102 T	60145173	3X230-400 В~	1,04	0,75	1	3,3-1,9		53,8	47	41	36,3	32,4	28,8	25,8				1"	1"	12,5	28
JET 112 M	102660060	1X220-240 В~	1,4	1	1,36	6,2		61	54	47,8	42,8	38,8	34,8	20				1"	1"	13,5	28
JET 112 T	60145276	3X230-400 В~	1,35	1	1,36	4,3-2,5		61	54	47,8	42,8	38,8	34,8	20				1"	1"	13,5	28
JET 92 M	102660080	1X220-240 В~	0,94	0,75	1	4,2		36,2	33,5	31	28,4	26	24	21,8	19,6	17		1"	1"	11,7	28
JET 132 M	102660100	1X220-240 В~	1,49	1	1,36	6,6		48,3	45,6	42,8	40	37,6	35	32,5	30	27,2		1"	1"	13,5	28
JET 132 T	60145277	3X230-400 В~	1,43	1	1,36	4,7-2,7		48,3	45,6	42,8	40	37,6	35	32,5	30	27,2		1"	1"	13,5	28

ТЕХНИЧЕСКИЕ ХАРАКТЕРИСТИКИ - JETINOX

МОДЕЛЬ	КОД	ЭЛЕКТРИЧЕСКИЕ ХАРАКТЕРИСТИКИ				ГИДРАВЛИЧЕСКИЕ ХАРАКТЕРИСТИКИ										DNA GAS	DNM GAS	ВЕС, кг	КОЛ-ВО НА ПАЛ- ЛЕТЕ		
		ИСТОЧНИК ПИТАНИЯ	P1 МАКСИМ. МОЩНОСТЬ, кВт	P2 НОМИНАЛ. МОЩНОСТЬ		In А	Q=м³/ч Q=л/мин	0	0,6	1,2	1,8	2,4	3,0	3,6	4,2					4,8	
				кВт	л.с.																
JETINOX 82 M	102640020	1X220-240 В~	0,85	0,6	0,8	3,8	H (M)	47	40	34	30	26,2	23,5	20,3				1"	1"	7,8	28
JETINOX 82 T	102640030	3X230-400 В~	0,86	0,6	0,8	2,8-1,6		47	40	34	30	26,2	23,5	20,3				1"	1"	7,8	28
JETINOX 102 M	102640040	1X220-240 В~	1,13	0,75	1	5,1		53,8	47	41	36,3	32,4	28,8	25,8				1"	1"	9,6	28
JETINOX 102 T	60145172	3X230-400 В~	1,04	0,75	1	3,3-1,9		53,8	47	41	36,3	32,4	28,8	25,8				1"	1"	9,6	28
JETINOX 112 M	102640060	1X220-240 В~	1,4	1	1,36	6,2		61	54	47,8	42,8	38,8	34,8	20				1"	1"	10,6	28
JETINOX 112 T	60145274	3X230-400 В~	1,35	1	1,36	4,3-2,5		61	54	47,8	42,8	38,8	34,8	20				1"	1"	10,6	28
JETINOX 92 M	102640080	1X220-240 В~	0,94	0,75	1	4,2		36,2	33,5	31	28,4	26	24	21,8	19,6	17,5		1"	1"	8,8	28
JETINOX 132 M	102640100	1X220-240 В~	1,49	1	1,36	6,6		48,3	45,6	42,8	40	37,6	35	32,5	30	27,2		1"	1"	10,6	28
JETINOX 132 T	60145275	3X230-400 В~	1,43	1	1,36	4,7-2,7		48,3	45,6	42,8	40	37,6	35	32,5	30	27,2		1"	1"	10,6	28

JET - JETINOX - JETCOM

ЦЕНТРОБЕЖНЫЕ САМОВСАСЫВАЮЩИЕ НАСОСЫ

ТЕХНИЧЕСКИЕ ХАРАКТЕРИСТИКИ - JETCOM

МОДЕЛЬ	КОД	ЭЛЕКТРИЧЕСКИЕ ХАРАКТЕРИСТИКИ					ГИДРАВЛИЧЕСКИЕ ХАРАКТЕРИСТИКИ													DNA GAS	DNM GAS	ВЕС, кг	КОЛ-ВО НА ПАЛ-ЛЕТЕ		
		ИСТОЧНИК ПИТАНИЯ	P1 МАКСИМ. МОЩНОСТЬ, кВт		P2 НОМИНАЛ. МОЩНОСТЬ		In А	Q=м³/ч Q=л/мин	H (м)																
			кВт	л.с.	0	0,6			1,2	1,8	2,4	3,0	3,6	4,2	4,8	0	10	20	30					40	50
JETCOM 62 M	102670000	1X220-240 В~	0,72	0,44	0,6	3,12	H (м)	42	35	29,2	25,6	22,9	13							1"	1"	7,5	28		
JETCOM 82 M	102670020	1X220-240 В~	0,85	0,6	0,8	3,8		47	40	34	30	26,2	23,5	20						1"	1"	7,7	28		
JETCOM 102 M	102670040	1X220-240 В~	1,13	0,75	1	5,1		53,8	47	41	36,3	32,4	28,8	25,8						1"	1"	9,5	28		
JETCOM 102 T	60145176	3X230-400 В~	1,04	0,75	1	3,3-1,9		53,8	47	41	36,3	32,4	28,8	25,8						1"	1"	9,5	28		
JETCOM 92 M	102670080	1X220-240 В~	0,94	0,75	1	4,2		36,2	33,5	31	28,4	26	24	21,8	19,6	17,5				1"	1"	8,7	28		
JETCOM 132 M	102670100	1X220-240 В~	1,49	1	1,36	6,6		48,3	45,6	42,8	40	37,6	35	32,5	30	27,2				1"	1"	10,5	28		
JETCOM 132 T	60145278	3X230-400 В~	1,43	1	1,36	4,7-2,7		48,3	45,6	42,8	40	37,6	35	32,5	30	27,2				1"	1"	10,5	28		

ТЕХНИЧЕСКИЕ ХАРАКТЕРИСТИКИ - JET 151...300



JET 151-251



JET 200-300

МОДЕЛЬ	КОД	ЭЛЕКТРИЧЕСКИЕ ХАРАКТЕРИСТИКИ					ГИДРАВЛИЧЕСКИЕ ХАРАКТЕРИСТИКИ															DNA GAS	DNM GAS	ВЕС, кг	КОЛ-ВО НА ПАЛ-ЛЕТЕ				
		ИСТОЧНИК ПИТАНИЯ	P1 МАКСИМ. МОЩНОСТЬ, кВт		P2 НОМИНАЛ. МОЩНОСТЬ		In А	Q=м³/ч Q=л/мин	H (м)																				
			кВт	л.с.	0	0,6			1,2	1,8	2,4	3,0	3,6	4,2	4,8	6	7,2	9	9,6	10,5	0					10	20	30	40
JET 200 M	102160142	1X220-240 В~	2,0	1,5	2	9	H (м)	41			37,5	36,5	35,2	34	33	31,8	29,5	27,2	24	22,8	21,3	1 1/2"	1 1/4"	27,1	18				
JET 200 T	60145850	3X230-400 В~	2,0	1,5	2	6,8-3,9		41			37,5	36,5	35,2	34	33	31,8	29,5	27,2	24	22,8	21,3	1 1/2"	1 1/4"	27,6	18				
JET 300 M	102160162	1X220-240 В~	2,7	2,2	3	12		51			48	47	46	44,5	43	42	40	37	33	32	29	1 1/2"	1 1/4"	31,5	15				
JET 300 T	60145907	3X230-400 В~	2,7	2,2	3	8,5-4,9		51			48	47	46	44,5	43	42	40	37	33	32	29	1 1/2"	1 1/4"	27	18				
JET 151 M	102160062	1X220-240 В~	1,6	1,1	1,5	7,2		61	58,2	56	53	50	46	43	36								1 1/4"	1"	31	18			
JET 151 T	60145787	3X230-400 В~	1,6	1,1	1,5	5,2-3		61	58,2	56	53	50	46	43	36								1 1/4"	1"	31	18			
JET 251 M	102160092	1X220-240 В~	2,2	1,85	2,5	10		62	60	58	56	54	51	48,5	46	43,5	39	34,2					1 1/4"	1"	35	15			
JET 251 T	60145849	3X230-400 В~	2,2	1,85	2,5	6,9-4		62	60	58	56	54	51	48,5	46	43,5	39	34,2					1 1/4"	1"	30,8	18			

МНОГОСТУПЕНЧАТЫЕ ЦЕНТРОБЕЖНЫЕ САМОВСАСЫВАЮЩИЕ НАСОСЫ

ДИАПАЗОН ЭКСПЛУАТАЦИОННЫХ ХАРАКТЕРИСТИК

DP - БЫТОВОЕ ВОДОСНАБЖЕНИЕ

ГИДРАВЛИЧЕСКИЕ ХАРАКТЕРИСТИКИ (n ~ 2800 1/мин.)																	
МОДЕЛЬ	P2 НОМИНАЛ. МОЩНОСТЬ		ТИП ЭЖЕКТОРА	ГЛУБИНА ВСАСЫВАНИЯ	Напорное давление в бар												
	кВт	л. с.			1,5	2	2,5	3	3,5	4	4,5	5	5,5	6	6,5	7	
					Таблица расхода в л/ч												
DP 82 M - T	0,6	0,8	E 25	9	1813	1080	446	33	-	-	-	-	-	-	-	-	
				12	1426	225	-	-	-	-	-	-	-	-	-	-	
				15	900	326	-	-	-	-	-	-	-	-	-	-	
			E 30	9	1753	1286	812	524	261	12	-	-	-	-	-	-	-
				12	1345	965	608	329	162	0	-	-	-	-	-	-	-
				15	1166	761	452	228	45	-	-	-	-	-	-	-	-
DP 102 M - T	0,75	1	E 25	9	2386	1756	1097	515	126	-	-	-	-	-	-	-	
				12	1930	1190	536	87	-	-	-	-	-	-	-	-	
				15	1459	773	252	-	-	-	-	-	-	-	-	-	
			E 30	12	-	1240	872	566	329	156	-	-	-	-	-	-	-
				15	-	1028	701	449	255	96	-	-	-	-	-	-	-
				18	-	785	527	302	150	15	-	-	-	-	-	-	-
21	-	635	374	180	39	-	-	-	-	-	-	-	-				
DP 151 M - T	1,1	1,5	E 20	9	-	-	-	3470	2890	2220	1500	750	-	-	-	-	
				12	-	-	-	3110	2510	1850	1100	300	-	-	-	-	
				15	-	-	-	2710	2100	1380	640	-	-	-	-	-	
			E 25	18	-	-	-	2360	1700	950	-	-	-	-	-	-	-
				15	-	-	-	2800	2330	1830	1350	900	520	-	-	-	-
				18	-	-	-	2530	2050	1550	1090	680	300	-	-	-	-
			21	-	-	-	2280	1800	1300	860	470	-	-	-	-	-	
			E 30	21	-	-	-	1820	1650	1410	1160	910	700	520	-	-	-
				24	-	-	-	1680	1520	1260	1020	780	580	420	-	-	-
27	-	-		-	1550	1360	1110	880	680	490	330	-	-	-			
DP 251 M - T	1,85	2,5	E 20	9	-	-	-	4300	3600	2900	2180	1400	640	-	-	-	
				12	-	-	-	3750	3140	2540	1700	940	-	-	-	-	
				15	-	-	-	-	2780	2040	1300	500	-	-	-	-	
			E 25	18	-	-	-	-	2340	1610	820	-	-	-	-	-	
				15	-	-	-	-	2920	2400	1900	1400	950	570	-	-	
				18	-	-	-	-	2600	2110	1620	1150	720	360	-	-	
			21	-	-	-	-	2350	1850	1350	900	510	-	-	-		
			24	-	-	-	-	2050	1550	1080	660	300	-	-	-		
			E 30	21	-	-	-	-	-	1710	1480	1220	980	770	590	420	
24	-	-		-	-	-	1580	1330	1080	850	670	490	330				
27	-	-		-	-	-	1440	1200	950	750	560	400	250				

M - T = 1-фазный (M) и 3-фазный (T)

БЫТОВОЕ ВОДОСНАБЖЕНИЕ



DP 82-102



DP 151-251

Самовсасывающие центробежные насосы для всасывания до 27 метров, достигаемого с помощью выносного эжектора. Корпус насоса и опора двигателя – чугун. Рабочее колесо и диффузоры – технополимер. Регулировочные кольца – нержавеющая сталь. Торцевое уплотнение – углерод/керамика. Корпус эжектора – чугун, трубка Вентури – технополимер и сопло – латунь. Закрытый асинхронный двигатель с внешним охлаждением. Встроенный тепловой выключатель и защита от перегрузки по току, а также конденсатор постоянно включены в однофазном исполнении. Для защиты трехфазного двигателя следует обеспечить защиту от перегрузки, соответствующую действующим нормам.

Рабочий диапазон: от 0,15 до 4,3 м³/ч
Диапазон температуры жидкости: от 0 °С до +40 °С для прочих применений от 0 °С до +35 °С для бытового применения
Перекачиваемая жидкость: чистая, не содержащая твердых и абразивных включений, невязкая, неагрессивная, некристаллизованная, химически нейтральная.
Максимальная температура окружающей среды: +40 °С
Максимальное рабочее давление: 6 бар (600 кПа) для DP 82 - DP 102 8 бар (800 кПа) для DP 151 - DP 251
Степень защиты: IP 44.
Класс изоляции: F

АКСЕССУАРЫ

СТР. 93

ТЕХНИЧЕСКИЕ ХАРАКТЕРИСТИКИ

МОДЕЛЬ	КОД	ЭЛЕКТРИЧЕСКИЕ ХАРАКТЕРИСТИКИ				ВЕС, кг	КОЛ-ВО НА ПАЛLETTE	
		ИСТОЧНИК ПИТАНИЯ	P1 МАКСИМ.МОЩНОСТЬ, кВт	P2 НОМИНАЛ. МОЩНОСТЬ				In А
кВт	кВт			л.с.				
DP 82 M	102660860	1x220-240 В ~	0,73	0,6	0,8	3,4	10,7	28
DP 82 T	102660870	3x230-400 В ~	0,73	0,6	0,8	2,6-1,5	10,7	28
DP 102 M	102660880	1x220-240 В ~	0,79	0,75	1	3,8	13	28
DP 102 T	60145174	3x230-400 В ~	0,64	0,75	1	2,6-1,5	13	28
DP 151 M	102161042	1x220-240 В ~	1,56	1,1	1,5	7	28	21
DP 151 T	60145799	3x230-400 В ~	1,45	1,1	1,5	4,7-2,7	28	21
DP 251 M	102161072	1x220-240 В ~	-	1,85	2,5	8,3	32,5	21
DP 251 T	60145851	3x230-400 В ~	-	1,85	2,5	5,6-3,2	27,9	21

ЭЖЕКТОР DP

МОДЕЛЬ	КОД	КОЛ-ВО НА ПАЛLETTE
EJECTORS E 20	109200000	12
EJECTORS E 25	109200020	12
EJECTORS E 30	109200010	12

Не поставляется с насосом, необходимо заказывать отдельно.



МОНТАЖ ЭЖЕКТОРА

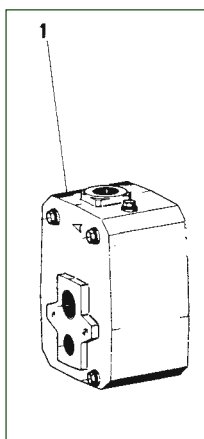
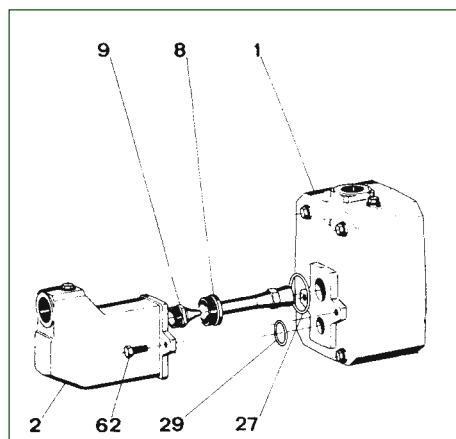

Преобразование из DP 151-251 в JET 151-251

Завинтить сопло (9) на место корпуса эжектора (2) и трубку Вентури (8). Поместить кольцевое уплотнение (27) и (29) в нужное место и зафиксировать корпус эжектора (2) на корпусе насоса (1), используя два винта (62).

МОДЕЛЬ	КОД
EJECTOR JET 151 ASS.Y	R00009981
EJECTOR JET 251 ASS.Y	R00009983

Преобразование из JET 151-251 в DP 151-251

Ослабить и снять два соединительных винта (62) корпуса эжектора (2) на корпусе насоса (1). Снять кольца OR (27) и (29), трубку Вентури (8) и форсунку (9).

GARDENJET - GARDEN INOX - GARDEN COM

САМОВСАСЫВАЮЩИЕ ЦЕНТРОБЕЖНЫЕ НАСОСЫ



GARDENJET



GARDEN-INOX



GARDEN-COM



ДЛЯ СИСТЕМ БЫТОВОГО ВОДОСНАБЖЕНИЯ

Переносные самовсасывающие насосы для сада, огорода, моек и иного индивидуального применения. Насосы комплектуются ручкой для удобной переноски и двухметровым кабелем питания типа H07 RN-F в сборе со штепселем и выключателем. Отличаются компактностью, удобной установкой способны обеспечивать водоснабжение из таких источников, как резервуары, колодцы, реки даже в случае наличия в воде пузырьков воздуха и небольшого количества песка.

Gardenjet: корпус насоса – чугун, опора двигателя – штампованный алюминий.

Garden-com: корпус насоса – технополимер, опора двигателя – штампованный алюминий.

Garden-inox: корпус насоса – нерж. сталь, опора двигателя – штампованный алюминий. Рабочее колесо и диффузор – технополимер. Уплотнительный и напорный диски – нерж. сталь. Торцевое уплотнение – графит/керамика. Асинхронный двигатель закрытого типа с принудительным воздушным охлаждением от встроенного вентилятора.

Для обеспечения тихого хода и длительного срока службы ротор посажен на шарикоподшипники увеличенного размера с пожизненной консистентной смазкой. Встроенные в цепь тепловой выключатель, защита от перегрузки по току и конденсатор. Конструкция соответствует требованиям стандартов CEI 2-3 и CEI 61-69 (EN 60335-2-41).

Степень защиты двигателя: IP 44

Степень защиты клеммной коробки: IP 55

Класс изоляции: F

Напряжение питания: однофазное 220-240 В/50 Гц

Рабочий диапазон: от 0,4 до 5,4 м³/ч, напор до 54 м вод. ст.

Перекачиваемая жидкость: чистая, не содержащая твердых и абразивных включений, невязкая, неагрессивная, некристаллизованная, по характеристикам близкая к воде.

Диапазон температур перекачиваемой жидкости: от 0 до +35°C при эксплуатации насоса в бытовых условиях (EN 60335-2-41); от 0 до +40°C для прочих применений

Максимальная температура окружающей среды: +40°C

Максимальная глубина всасывания: 8 м

Максимальное рабочее давление: 8 бар (800 кПа) 6 бар (600 кПа) только для моделей из технополимера (JETCOM)

Монтаж: в горизонтальном положении, в стационарном или передвижном варианте. Специальное исполнение (по заказу): для работы с другими сетевыми напряжениями и (или) частотами.

АКСЕССУАРЫ

СТР. 93

ТЕХНИЧЕСКИЕ ХАРАКТЕРИСТИКИ

МОДЕЛЬ	КОД	ЭЛЕКТРИЧЕСКИЕ ХАРАКТЕРИСТИКИ					ГИДРАВЛИЧЕСКИЕ ХАРАКТЕРИСТИКИ										DN ВСАС. ПАТРУБКА (ГАЗ. РЕЗЬБА)	DN НАПОР. ПАТРУБКА (ГАЗ. РЕЗЬБА)	ВЕС, кг	КОЛ-ВО НА ПАЛLETTE
		ИСТОЧНИК ПИТАНИЯ, 50 Гц	МАКС. МОЩН. P1, кВт	НОМ. МОЩН. P2		НОМ. А	Q, м³/ч	0	0,6	1,2	1,8	2,4	3,0	3,6	4,2	4,8				
				кВт	л. с.															
GARDENJET 82 M	102652010	1x220-240 В ~	0,85	0,6	0,8	3,8	H (м)	47	40	34	30	26,2	23,5	20,3			1"	1"	11	28
GARDENJET 102 M	102652020	1x220-240 В ~	1,13	0,75	1	5,1		53,8	47	41	36,3	32,4	28,8	25,8			1"	1"	12,8	28
GARDENJET 132 M	102652040	1x220-240 В ~	1,49	1	1,36	6,6		48,3	45,6	42,8	40	37,6	35	32,5	30	27,2	1"	1"	13,8	28
GARDENJET-INOX 82 M	102657010	1x220-240 В ~	0,85	0,6	0,8	3,8		47	40	34	30	26,2	23,5	20,3			1"	1"	10,7	28
GARDENJET-INOX 102 M	102657020	1x220-240 В ~	1,13	0,75	1	5,1		53,8	47	41	36,3	32,4	28,8	25,8			1"	1"	12,5	28
GARDENJET-INOX 132 M	102657040	1x220-240 В ~	1,49	1	1,36	6,6		48,3	45,6	42,8	40	37,6	35	32,5	30	27,2	1"	1"	13,5	28
GARDENJET-COM 62 M	102682000	1x220-240 В ~	0,72	0,44	0,6	3,12		42,7	35	29,2	25,6	22,9	13				1"	1"	10,7	28
GARDENJET-COM 82 M	102682010	1x220-240 В ~	0,85	0,6	0,8	3,8		47	40	34	30	26,2	23,5	20,3			1"	1"	10,7	28
GARDENJET-COM 102 M	102682020	1x220-240 В ~	1,13	0,75	1	5,1		53,8	47	41	36,3	32,4	28,8	25,8			1"	1"	12,5	28

EURO - EUROINOX - EUROCOM

МНОГОСТУПЕНЧАТЫЕ ЦЕНТРОБЕЖНЫЕ НАСОСЫ

КЛАСС ЭНЕРГО-ЭФФЕКТИВНОСТИ **IE2**



EURO



EUROINOX



EUROCOM



Многоступенчатый горизонтальный центробежный насос с низким уровнем шума подходит для бытового применения для водоснабжения и повышения давления, орошения садов и огородов, а также простой перекачки воды.

EURO: корпус насоса – чугун 200 UNI ISO 185.

EUROINOX: корпус насоса – нержавеющая сталь.

EUROCOM: корпус насоса – технополимер.

Опора двигателя – литой под давлением алюминий, держатель уплотнения – AISI 304 сталь. Торцевое уплотнение – углеродистый графит/керамика. Вал ротора – сталь AISI 304. Роторы, корпуса диффузоров и диффузоры – технополимер. Регулировочные кольца – нержавеющая сталь.

БЫТОВОЕ ВОДОСНАБЖЕНИЕ

Степень защиты: IP 44

Степень защиты клеммной коробки: IP 55

Класс изоляции: F

Рабочий диапазон: от 10 до 120 л/мин, напор до 72 м.

Перекачиваемая жидкость: чистая, не содержащая твердых и абразивных включений, невязкая, неагрессивная, некристаллизованная, химически нейтральная, по характеристикам близкая к воде.

Диапазон температуры жидкости: от 0 °С до +35 °С для бытового применения (EN 60335-2-41)

от 0 °С до +40 °С для прочих применений.

Максимальная температура окружающей среды: +40 °С

Максимальное рабочее давление: 8 бар (800 кПа)

EUROINOX: самовсасывающий. Прочие применения.

Максимальная температура окружающей среды: +40 °С

Максимальное рабочее давление: 8 бар (800 кПа)

EUROINOX: самовсасывающий

АКСЕССУАРЫ

СТР. 93

ТЕХНИЧЕСКИЕ ХАРАКТЕРИСТИКИ - EURO

МОДЕЛЬ	КОД	ЭЛЕКТРИЧЕСКИЕ ХАРАКТЕРИСТИКИ					ГИДРАВЛИЧЕСКИЕ ХАРАКТЕРИСТИКИ												К-ВО РАБОЧИХ КОЛЕС	DN _A GAS	DN _M GAS	ВЕС, кг	КОЛ-ВО НА ПАЛ-ЛЕТЕ
		ИСТОЧНИК ПИТАНИЯ	P ₁ МАКС. МОЩНОСТЬ, кВт	P ₂ НОМИНАЛ. МОЩНОСТЬ		I _n А	Q=м³/ч	0	0,6	1,2	1,8	2,4	3,0	3,6	4,2	4,8	6	7,2					
				кВт	л.с.																		
EURO 25/30 M	102970000	1x220-240 В ~	0,510	0,37	0,5	2,4	H (M)	34,4	31,7	28,3	23,5	17,5	11						3	1"	1"	10,7	28
EURO 30/30 M	102970020	1x220-240 В ~	0,74	0,45	0,6	3,2		46	42,2	37,8	31,2	23,3	14,3						4	1"	1"	12,7	28
EURO 40/30 M	102970040	1x220-240 В ~	0,870	0,55	0,75	3,9		57	52,7	47	38,8	29	17,7						5	1"	1"	12,8	28
EURO 30/50 M	102970060	1x220-240 В ~	0,880	0,55	0,75	3,9		42,5	40,2	38,2	36,2	33,8	30	24,8	19,5	14			3	1"	1"	11,7	28
EURO 40/50 M	102970080	1x220-240 В ~	1,200	0,75	1	5,3		57,5	55,3	52,8	50,1	47,1	42,7	35,8	28	19			4	1"	1"	15,6	28
EURO 40/50 T	60145283	3x230-400 В ~	1,180	0,75	1	3,8/2,2		57,5	55,3	52,8	50,1	47,1	42,7	35,8	28	19			4	1"	1"	15,6	28
EURO 50/50 M	102970100	1x220-240 В ~	1,480	1	1,36	6,3		72	68,5	65,5	62,1	58,2	52,2	43,6	34,5	26			5	1"	1"	16,2	28
EURO 50/50 T	60145284	3x230-400 В ~	1,440	1	1,36	4,4/2,5		72	68,5	65,5	62,1	58,2	52,2	43,6	34,5	26			5	1"	1"	16,2	28
EURO 30/80 M	102970140	1x220-240 В ~	1,2	0,8	1,1	5,3		47		46,5	45	43,5	41	38	34,5	31	23	12	4	1"	1"	15,6	28
EURO 30/80 T	60145285	3x230-400 В ~	1,18	0,8	1,1	3,8/2,2		47		46,5	45	43,5	41	38	34,5	31	23	12	4	1"	1"	15,6	28
EURO 40/80 M	102970160	1x220-240 В ~	1,48	1	1,36	6,3		59		57	56	54	51	47	43,5	39	29,5	16,5	5	1"	1"	16,2	28
EURO 40/80 T	60145286	3x230-400 В ~	1,44	1	1,36	4,4/2,5		59		57	56	54	51	47	43,5	39	29,5	16,5	5	1"	1"	16,2	28

EURO - EUROINOX - EUROCOM

МНОГОСТУПЕНЧАТЫЕ ЦЕНТРОБЕЖНЫЕ НАСОСЫ

ТЕХНИЧЕСКИЕ ХАРАКТЕРИСТИКИ - EUROINOX

МОДЕЛЬ	КОД	ЭЛЕКТРИЧЕСКИЕ ХАРАКТЕРИСТИКИ					ГИДРАВЛИЧЕСКИЕ ХАРАКТЕРИСТИКИ											К-ВО РАБОЧИХ КОЛЕС	DNA GAS	DNM GAS	ВЕС, кг	КОЛ-ВО НА ПАЛ- ЛЕТЕ		
		ИСТОЧНИК ПИТАНИЯ	P1 МАКСИМ. МОЩНОСТЬ кВт	P2 НОМИНАЛ. МОЩНОСТЬ		In А	Q=м³/ч	0	0,6	1,2	1,8	2,4	3,0	3,6	4,2	4,8	6						7,2	
				кВт	л.с.		Q=л/мин	0	10	20	30	40	50	60	70	80	100						120	
EUROINOX 25/30 M	102970200	1x220-240 В ~	0,520	0,37	0,5	2,4	H (M)	34	31,7	28,3	23,5	17,5	11						3	1"	1"	9,7	28	
EUROINOX 30/30 M	102970220	1x220-240 В ~	0,720	0,45	0,6	3,2		46	42,2	37,8	31,2	23,3	14,3							4	1"	1"	11,7	28
EUROINOX 40/30 M	102970240	1x220-240 В ~	0,880	0,55	0,75	3,9		57	52,7	47	38,8	29	17,7							5	1"	1"	11,9	28
EUROINOX 30/50 M	102970260	1x220-240 В ~	0,880	0,55	0,75	3,9		42	40,2	38,2	36,2	33,8	30	24,8	19,5	14				3	1"	1"	10,5	28
EUROINOX 30/50 T	102970270	3x230-400 В ~	0,870	0,55	0,75	2,8-1,6		42	40,2	38,2	36,2	33,8	30	24,8	19,5	14				3	1"	1"	10,5	28
EUROINOX 40/50 M	102970280	1x220-240 В ~	1,200	0,75	1	5,3		58	55,3	52,8	50,1	47,1	42,7	35,8	28	19				4	1"	1"	14,6	28
EUROINOX 40/50 T	60145287	3x230-400 В ~	1,180	0,75	1	3,8-2,2		58	55,3	52,8	50,1	47,1	42,7	35,8	28	19				4	1"	1"	14,6	28
EUROINOX 50/50 M	102970300	1x220-240 В ~	1,480	1	1,36	6,3		72	68,5	65,5	62,1	58,2	52,2	43,6	34,5	26				5	1"	1"	15,1	28
EUROINOX 50/50 T	60145288	3x230-400 В ~	1,440	1	1,36	4,4-2,5		72	68,5	65,5	62,1	58,2	52,2	43,6	34,5	26				5	1"	1"	15,1	28
EUROINOX 30/80 M	102970340	1x220-240 В ~	1,200	0,8	1,1	5,3		47		46,5	45	43,5	41	38	34,5	31	23	12		4	1"	1"	14,6	28
EUROINOX 30/80 T	60145289	3x230-400 В ~	1,18	0,8	1,1	3,8 - 2,2		47		46,5	45	43,5	41	38	34,5	31	23	12		4	1"	1"	14,6	28
EUROINOX 40/80 M	102970360	1x220-240 В ~	1,48	1	1,36	6,5		59		57	56	54	51	47	43,5	39	29,5	16,5		5	1"	1"	15,1	28
EUROINOX 40/80 T	60145290	3x230-400 В ~	1,44	1	1,36	4,4-2,5		59		57	56	54	51	47	43,5	39	29,5	16,5		5	1"	1"	15,1	28

ТЕХНИЧЕСКИЕ ХАРАКТЕРИСТИКИ - EUROCOM

МОДЕЛЬ	КОД	ЭЛЕКТРИЧЕСКИЕ ХАРАКТЕРИСТИКИ					ГИДРАВЛИЧЕСКИЕ ХАРАКТЕРИСТИКИ											К-ВО РАБОЧИХ КОЛЕС	DNA GAS	DNM GAS	ВЕС, кг	КОЛ-ВО НА ПАЛ- ЛЕТЕ		
		ИСТОЧНИК ПИТАНИЯ	P1 МАКСИМ. МОЩНОСТЬ кВт	P2 НОМИНАЛ. МОЩНОСТЬ		In А	Q=м³/ч	0	0,6	1,2	1,8	2,4	3,0	3,6	4,2	4,8	6						7,2	
				кВт	л.с.		Q=л/мин	0	10	20	30	40	50	60	70	80	100						120	
EUROCOM 25/30 M	102960000	1x220-240 В ~	0,520	0,37	0,5	2,4	H (M)	34,4	31,7	28,3	23,5	17,5	11						3	1"	1"	8	28	
EUROCOM 30/50 M	102960060	1x220-240 В ~	0,880	0,55	0,75	3,9		42,2	40,2	38,2	36,2	33,8	30	24,8	19,5	14				3	1"	1"	8,8	28
EUROCOM 40/50 M	102960080	1x220-240 В ~	1,200	0,75	1	5,3		57,7	55,3	52,8	50,1	47,1	42,7	35,8	28	19,2				4	1"	1"	11	28
EUROCOM 40/50 T	60145279	3x230-400 В ~	1,180	0,75	1	3,8-2,2		57,7	55,3	52,8	50,1	47,1	42,7	35,8	28	19,2				4	1"	1"	11	28
EUROCOM 30/80 T	60145280	3x230-400 В ~	1,040	0,8	1,1	3,3-1,9		47		46,5	45	43,5	41	38	34,5	31	23	12		4	1"	1"	11	28



БЫТОВОЕ ВОДОСНАБЖЕНИЕ



Самовсасывающие многоступенчатые насосы идеально подходят для применения в быту и в огородах. Высокая производительность. Поставляется с 3 – 4 – 5 рабочими колесами из нержавеющей стали AISI 304.

Материалы устойчивы к коррозии и окислению. Двигатель имеет защиту от тепловой перегрузки. Двойная изоляция между двигателем и гидравлической секцией.

Оптимальная устойчивость при низких температурах. Поставляется с кабелем питания и штепселем.

Диапазон температуры жидкости:
от 0 °С до +35 °С (для бытового применения) (EN 60335-2-41)
от 0 °С до +40 °С (для прочих применений).

АКСЕССУАРЫ

СТР. 93

ТЕХНИЧЕСКИЕ ХАРАКТЕРИСТИКИ

МОДЕЛЬ	КОД	ЭЛЕКТРИЧЕСКИЕ ХАРАКТЕРИСТИКИ					ГИДРАВЛИЧЕСКИЕ ХАРАКТЕРИСТИКИ										К-ВО РАБОЧИХ КОЛЕС	D _{NA} GAS	D _{NM} GAS	ВЕС, кг	КОЛ-ВО НА ПАЛ-ЛЕТЕ
		ИСТОЧНИК ПИТАНИЯ	P ₂ НОМИНАЛ. МОЩНОСТЬ		I _n А	Q=л/мин															
			P ₁ МАКСИМ. МОЩНОСТЬ кВт	кВт		л.с.	0	0,6	1,2	1,8	2,4	3,0	3,6	4,2	4,8	5,4					
MULTI INOX 3 M	60122692	1x220-240 В ~	0,80	0,55	0,75	3,7	33	32	30	29	27	22	19	14	10	5	3	1"	1"	8,8	21
MULTI INOX 4 M	60122693	1x220-240 В ~	1,00	0,75	1	4,5	46	45	43	40	38	33	28	22	16	9	4	1"	1"	11,3	21
MULTI INOX 5 M	60122694	1x220-240 В ~	1,25	1	1,36	5,5	59	58	56	53	49	45	38	32	25	13	5	1"	1"	12,5	21

JET - JET INOX - EURO - EUROINOX M-P

САМОВСАСЫВАЮЩИЕ ЦЕНТРОБЕЖНЫЕ НАСОСЫ



БЫТОВОЕ ВОДОСНАБЖЕНИЕ

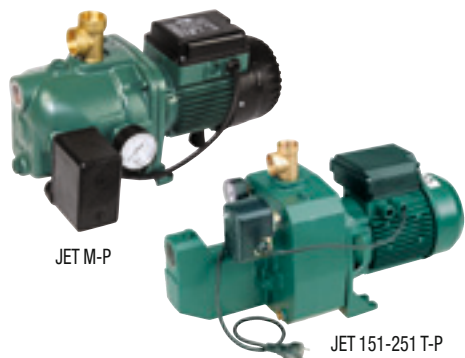

JET M-P

JET 151-251 T-P

ОДНОФАЗНОЕ ИСПОЛНЕНИЕ

Самовсасывающий насос, укомплектованный манометром, реле давления, кабелем питания в сборе со штепселем, латунным тройником для подключения насоса к гидроаккумулятору.

ТРЕХФАЗНОЕ ИСПОЛНЕНИЕ

Самовсасывающий насос, укомплектованный манометром, реле давления, защитой от перегрузки по току и латунным тройником для подключения насоса к гидроаккумулятору.

АКСЕССУАРЫ

СТР. 93

ТЕХНИЧЕСКИЕ ХАРАКТЕРИСТИКИ - JET M-P - JETINOX M-P

МОДЕЛЬ	КОД	ЭЛЕКТРИЧЕСКИЕ ХАРАКТЕРИСТИКИ					ГИДРАВЛИЧЕСКИЕ ХАРАКТЕРИСТИКИ																	DN ВСАС. ПАТРУБКА (ГАЗ. РЕЗЬБА)	DN НАПОРН. ПАТРУБКА (ГАЗ. РЕЗЬБА)	ВЕС, кг	КОЛ-ВО НА ПАЛLETTE		
		ИСТОЧНИК ПИТАНИЯ, 50 Гц	МАКС. МОЩН. P1, кВт	НОМ. МОЩН. P2		Iном, А	Q=м³/ч																						
				кВт	л. с.		0	0,6	1,2	1,8	2,4	3,0	3,6	4,2	4,8	6	7,2	9	9,6	10,5									
JET 62 M-P	102662000	1x220-240 В~	0,72	0,44	0,6	3,12	42	35	29,2	25,6	22,9	21,1														1"	1"	11,9	24
JET 82 M-P	102662020	1x220-240 В~	0,85	0,6	0,8	3,8	47	40	34	30	26,2	23,5	20,3													1"	1"	12,1	24
JET 102 M-P	102662040	1x220-240 В~	1,13	0,75	1	5,1	53,8	47	41	36,3	32,4	28,8	25,8													1"	1"	13,9	24
JET 112 M-P	102662060	1x220-240 В~	1,4	1	1,36	6,2	61	54	47,8	42,8	38,8	34,8	20													1"	1"	14,9	24
JET 132 M-P	102662100	1x220-240 В~	1,49	1	1,36	6,6	48,3	45,6	42,8	40	37,6	35	32,5	30	27,2											1"	1"	14,9	24
JET 200 M-P	102162182	1x220-240 В~	2	1,5	2	9	41			37,5	36,5	35,2	34	33	31,8	29,5	27,2	24	22,8	21,3					1½"	1¼"	27,5	9	
JET 200 T-P	60147316	3x400 В~	2	1,5	2	3,9	41			37,5	36,5	35,2	34	33	31,8	29,5	27,2	24	22,8	21,3					1½"	1¼"	28	9	
JET 300 M-P	102162192	1x220-240 В~	2,7	2,2	3	12	51			48	47	46	44,5	43	42	40	37	33	32	29					1½"	1¼"	31,5	9	
JET 300 T-P	60147318	3x400 В~	2,7	2,2	3	8,5-4,9	51			48	47	46	44,5	43	42	40	37	33	32	29					1½"	1¼"	30	9	
JET 151 M-P	102162062	1x220-240 В~	1,6	1,1	1,5	7,2	61	58,2	56	53	50	46	43	36											1¼"	1"	31,5	18	
JET 151 T-P	60147315	3x400 В~	1,6	1,1	1,5	5,2-3	61	58,2	56	53	50	46	43	36											1¼"	1"	33	18	
JET 251 M-P	102162082	1x220-240 В~	2,2	1,85	2,5	10	62	60	58	56	54	51	48,5	46	43,5	39	34,2								1¼"	1"	36	15	
JET 251 T-P	60147317	3x400 В~	2,2	1,85	2,5	6,9-4	62	60	58	56	54	51	48,5	46	43,5	39	34,2								1¼"	1"	34	15	
JETINOX 82 M-P	102642020	1x220-240 В~	0,85	0,6	0,8	3,8	47	40	34	30	26,2	23,5	20,3												1"	1"	13,6	18	
JETINOX 102 M-P	102642040	1x220-240 В~	1,13	0,75	1	5,1	53,8	47	41	36,3	32,4	28,8	25,8												1"	1"	14,8	18	
JETINOX 112 M-P	102642060	1x220-240 В~	1,4	1	1,36	6,2	61	54	47,8	42,8	38,8	34,8	20												1"	1"	15,8	18	
JETINOX 132 M-P	102642100	1x220-240 В~	1,49	1	1,36	6,6	48,3	45,6	42,8	40	37,6	35	32,5	30	27,2										1"	1"	15,8	18	

ТЕХНИЧЕСКИЕ ХАРАКТЕРИСТИКИ - EURO M-P - EUROINOX M-P

МОДЕЛЬ	КОД	ЭЛЕКТРИЧЕСКИЕ ХАРАКТЕРИСТИКИ					ГИДРАВЛИЧЕСКИЕ ХАРАКТЕРИСТИКИ																	DN ВСАС. ПАТРУБКА (ГАЗ. РЕЗЬБА)	DN НАПОРН. ПАТРУБКА (ГАЗ. РЕЗЬБА)	ВЕС, кг	КОЛ-ВО НА ПАЛLETTE	
		ИСТОЧНИК ПИТАНИЯ, 50 Гц	МАКС. МОЩН. P1, кВт	НОМ. МОЩН. P2		Iном, А	Q=м³/ч																					
				кВт	л. с.		0	0,6	1,2	1,8	2,4	3,0	3,6	4,2	4,8	6	7,2	9	9,6	10,5								
EUROINOX 40/30 M-P	102972240	1 x 220-240 В~	0,88	0,55	0,75	3,9	57	52,7	47	38,8	29	17,7													1"	1"	15,5	12
EUROINOX 30/50 M-P	102972260	1 x 220-240 В~	0,88	0,55	0,75	3,9	42	40,2	38,2	36,2	33,8	30	24,8	19,5	14										1"	1"	11,4	12
EUROINOX 40/50 M-P	102972280	1 x 220-240 В~	1,2	0,8	1,1	5,3	58	55,3	52,8	50,1	47,1	42,7	35,8	28	19										1"	1"	14,5	12
EUROINOX 30/80 M-P	102972340	1 x 220-240 В~	1,2	0,75	1	5,3	47			46,5	45	43,5	41	38	34,5	31	23	12							1"	1"	14,5	12
EUROINOX 40/80 M-P	102972360	1 x 220-240 В~	1,48	1	1,36	6,3	59			57	56	54	51	47	43,5	39	29,5	16,5							1"	1"	17,5	12



AQUAJET - AQUAJETINOX

АВТОМАТИЧЕСКИЕ САМОВСАСЫВАЮЩИЕ СТАНЦИИ ПОВЫШЕНИЯ ДАВЛЕНИЯ



БЫТОВОЕ ВОДОСНАБЖЕНИЕ



Автоматические станции повышения давления, подходят для бытового применения, небольших установок для частного, сельскохозяйственного, промышленного применения, моек и т. д. Станция комплектуется самовсасывающим насосом типа JET или JETINOX, емкостью, реле давления для автоматической работы, датчиком давления, комплектом для монтажа насоса и двигателя (все компоненты предварительно собраны). Бак: горизонтальный, 20 литров, внутренняя односторонняя мембрана из высококачественного бутилкаучука и вставка из чистого полипропилена, в комплекте со стойками в нижней части и кронштейнами для крепления насоса к верхней части.

Рабочий диапазон: до 5,4 м³/ч, напор до 61 метра
Диапазон температуры жидкости: от 0 °С до +35 °С для бытового применения от 0 °С до +40 °С для прочих применений
Перекачиваемая жидкость: чистая, не содержащая твердых и абразивных включений, невязкая, неагрессивная, некристаллизованная, химически нейтральная.
Максимальная температура окружающей среды: +40 °С
Максимальное рабочее давление: 8 бар (800 кПа)
Степень защиты: IP 44 (IP 55 защита клеммной коробки).
Класс изоляции: F

АКСЕССУАРЫ

СТР. 93

ТЕХНИЧЕСКИЕ ХАРАКТЕРИСТИКИ - AQUAJET

МОДЕЛЬ	КОД	ЭЛЕКТРИЧЕСКИЕ ХАРАКТЕРИСТИКИ				ГИДРАВЛИЧЕСКИЕ ХАРАКТЕРИСТИКИ													
		ИСТОЧНИК ПИТАНИЯ	P1 МАКС. МОЩНОСТЬ, кВт	P2 НОМИНАЛ. МОЩНОСТЬ		In А	H (М)												
				кВт	л.с.		Q=м³/ч	0	0,6	1,2	1,8	2,4	3,0	3,6	4,2	4,8	DNA GAS	DNM GAS	ВЕС, кг
AQUAJET 82 M - G	60121345	1x220-240 В ~	0,85	0,6	0,8	3,8	47	40	34	30	26,2	23,5	20,3			1"	1"	18,2	12
AQUAJET 102 M - G	60121344	1x220-240 В ~	1,13	0,75	1	5,1	53,8	47	41	36,3	32,4	28,8	25,8			1"	1"	20,0	12
AQUAJET 112 M - G	60141881	1x220-240 В ~	1,4	1	1,36	6,2	61	54	47,8	42,8	38,8	34,8	22			1"	1"	21,0	12
AQUAJET 92 M - G	60141882	1x220-240 В ~	0,94	0,75	1	4,2	36,2	33,5	31	28,4	26	24	21,8	19,6	17,5	1"	1"	19,2	12
AQUAJET 132 M - G	60141883	1x220-240 В ~	1,43	1	1,36	4,7-2,7	48,3	45,6	42,8	40	37,6	35	32,5	30	27,2	1"	1"	21,0	12

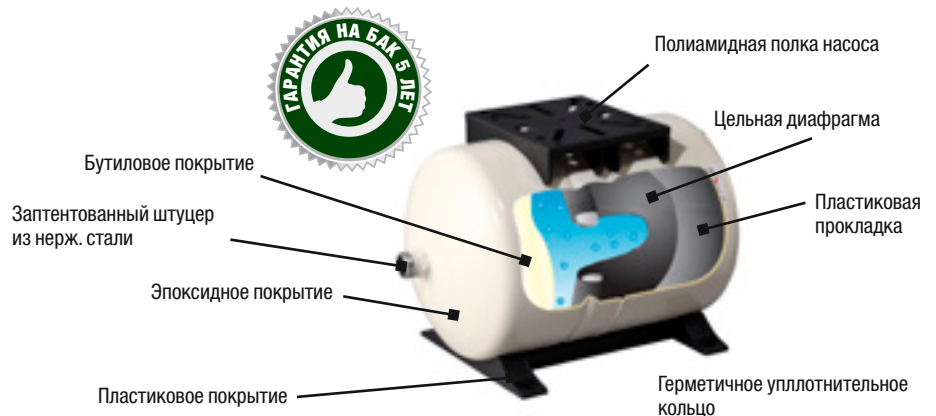

ТЕХНИЧЕСКИЕ ХАРАКТЕРИСТИКИ - AQUAJETINOX

МОДЕЛЬ	КОД	ЭЛЕКТРИЧЕСКИЕ ХАРАКТЕРИСТИКИ				ГИДРАВЛИЧЕСКИЕ ХАРАКТЕРИСТИКИ													
		ИСТОЧНИК ПИТАНИЯ	P1 МАКС. МОЩНОСТЬ, кВт	P2 НОМИНАЛ. МОЩНОСТЬ		In А	H (М)												
				кВт	л.с.		Q=м³/ч	0	0,6	1,2	1,8	2,4	3,0	3,6	4,2	4,8	DNA GAS	DNM GAS	ВЕС, кг
AQUAJET-INOX 82 M - G	60141884	1x220-240 В ~	0,85	0,6	0,8	3,8	47	40	34	30	26,2	23,5	20,3			1"	1"	15,3	12
AQUAJET-INOX 102 M - G	60141885	1x220-240 В ~	1,13	0,75	1	5,1	53,8	47	41	36,3	32,4	28,8	25,8			1"	1"	17,1	12
AQUAJET-INOX 112 M - G	60141886	1x220-240 В ~	1,4	1	1,36	6,2	61	54	47,8	42,8	38,8	34,8	20			1"	1"	18,1	12
AQUAJET-INOX 132 M - G	60141888	1x220-240 В ~	1,43	1	1,36	4,7-2,7	4,3	45,6	42,8	40	37,6	35	32,5	30	27,2	1"	1"	18,1	12

БЫТОВОЕ ВОДОСНАБЖЕНИЕ



ACTIVE SYSTEM идеальны для бытового применения, например, в небольших установках для частного водоснабжения, а также могут использоваться для сельскохозяйственного или промышленного применения.

Применяется с самовсасывающими насосами JET, JETINOX, JETCOM, EUROINOX, которые работают даже при наличии пузырьков воздуха или газа. Эффективны при выкачке из артезианских скважин или в случае проблем с всасыванием.

Многоступенчатые центробежные насосы EURO - EUROCOM особенно подходят для маломощной работы.

Система ACTIVE помогает повысить давление в системах, если оно недостаточное или неравномерное.

Система ACTIVE представляет собой встроенное устройство, простое в установке и готовое к применению, которое:

- контролирует насос
- автоматически управляет насосом
- ограничивает запуски насоса
- обеспечивает стабильность давления в гидравлическом контуре
- электронно регулирует давление запуска.

ТЕХНИЧЕСКИЕ ХАРАКТЕРИСТИКИ

МОДЕЛЬ	КОД	ЭЛЕКТРИЧЕСКИЕ ХАРАКТЕРИСТИКИ				ГИДРАВЛИЧЕСКИЕ ХАРАКТЕРИСТИКИ											DNA GAS	DNM GAS	ВЕС, кг	КОЛ-ВО НАПАЛ-ЛЕТЕ												
		ИСТОЧНИК ПИТАНИЯ	P1 МАКС. МОЩНОСТЬ, кВт	P2 НОМИНАЛ. МОЩНОСТЬ, кВт	In А	Q=м³/ч	0	0,6	1,2	1,8	2,4	3,0	3,6	4,2	4,8	6					7,2	Q=л/МИН	0	10	20	30	40	50	60	70	80	100
ACTIVE J 62 M	102690000	1x220-240 В ~	0,72	0,44	0,6	3,12	H (M)											1"	1"	10,5	14											
ACTIVE J 82 M	102690010	1x220-240 В ~	0,85	0,6	0,8	3,8												42,7	35	29,2	25,6	22,9	13						1"	1"	13,2	14
ACTIVE J 102 M	102690020	1x220-240 В ~	1,13	0,75	1	5,1												47	40	34	30	26,2	23,5	20,3					1"	1"	12,5	14
ACTIVE J 132 M	102690050	1x220-240 В ~	1,49	1	1,36	6,6												53,8	47	41	36,3	32,4	28,8	25,8					1"	1"	13,5	14
ACTIVE JI 82 M	102690210	1x220-240 В ~	0,85	0,6	0,8	3,8												48,3	45,6	42,8	40	37,6	35	32,5	30	27,2			1"	1"	10,7	14
ACTIVE JI 102 M	102690220	1x220-240 В ~	1,13	0,75	1	5,1												47	40	34	30	26,2	23,5	20,3					1"	1"	12,5	14
ACTIVE JI 132 M	102690250	1x220-240 В ~	1,49	1	1,36	6,6												53,8	47	41	36,3	32,4	28,8	25,8					1"	1"	13,5	14
ACTIVE JC 102 M	102690420	1x220-240 В ~	1,13	0,75	1	5,1												48,3	45,6	42,8	40	37,6	35	32,5	30	27,2			1"	1"	12,5	14
ACTIVE JC 132 M	102690450	1x220-240 В ~	1,49	1	1,36	6,6												53,8	47	41	36,3	32,4	28,8	25,8					1"	1"	13,5	14
ACTIVE EI 30/30 M	102690810	1x220-240 В ~	0,72	0,45	0,6	3,2												46	42,2	37,8	31,2	23,3	14,3						1"	1"	13,5	14
ACTIVE EI 30/50 M	102690830	1x220-240 В ~	0,88	0,55	0,75	3,9												42,2	40,2	38,2	36,2	33,8	30	24,8	19,5	14			1"	1"	10,0	14
ACTIVE EI 40/50 M	102690840	1x220-240 В ~	1,20	0,8	1,1	5,3												57,7	55,3	52,8	50,1	47,1	42,7	35,8	28	19,2			1"	1"	15,5	14
ACTIVE EI 50/50 M	102690850	1x220-240 В ~	1,48	1	1,36	6												72	68,5	65,5	62,1	58,2	52,2	48	43,6	34,5	26		1"	1"	15,2	14
ACTIVE EI 25/80 M	102690860	1x220-240 В ~	0,880	0,55	0,75	3,9												34		33	32	30,5	28,5	26	23,5	21	14,5	6,5	1"	1"	9,5	14
ACTIVE EI 40/80 M	102690880	1x220-240 В ~	1,48	1	1,36	6												59	58	57	56	54	51	47,5	43,8	39,5	29,5	16	1"	1"	15	14

В КОМПЛЕКТ ПОСТАВКИ ВХОДЯТ СЛЕДУЮЩИЕ АКСЕССУАРЫ

МОДЕЛЬ	КОД	КОЛ-ВО В УПАКОВКЕ
ШЛАНГ ДЛЯ ПОДКЛЮЧЕНИЯ ГИДРОАККУМУЛЯТОРА	147120790	1



ГИБКИЙ ШЛАНГ

BOOSTER SILENT

БЫТОВЫЕ СТАНЦИИ С АВТОМАТИЧЕСКИМ ВКЛ/ВЫКЛ



БЫТОВОЕ ВОДОСНАБЖЕНИЕ



ВСЕГО 67 дБ

Очень тихие (67 дБ) самовсасывающие насосы с несколькими рабочими колесами (3-4-5), встроенной электроникой, для подачи воды в домах и огородах. Оборудованы электронным защитным устройством для предотвращения сухого хода. Встроенный обратный клапан на всасывающем патрубке.

Автоматический запуск и останов при включении или выключении крана. Ручной и автоматический сброс. **Поставляется с кабелем питания и штепселем. Поставляется с баком 2 л.**

АКСЕССУАРЫ

СТР. 93

ТЕХНИЧЕСКИЕ ХАРАКТЕРИСТИКИ

МОДЕЛЬ	КОД	ЭЛЕКТРИЧЕСКИЕ ХАРАКТЕРИСТИКИ					ГИДРАВЛИЧЕСКИЕ ХАРАКТЕРИСТИКИ										К-ВО РАБ. КОЛЕС	DNA GAS	DNM GAS	ВЕС, кг	КОЛ-ВО НА ПАЛ-ЛЕТЕ										
		ИСТОЧНИК ПИТАНИЯ	P1 МАКС. МОЩНОСТЬ, кВт	P2 НОМИНАЛ. МОЩНОСТЬ		In A	Q=м³/ч		0		0,6		1,2		1,8							2,4		3,0		3,6		4,2		4,8	
				кВт	л.с.		Q=л/мин	0	10	20	30	40	50	60	70	80															
BOOSTER SILENT 3 M	60122696	1 x 230 В ~	0,8	0,55	0,75	3,7	H (M)	37	34	32	31	27	23	19	15	8	3	1"	1"	11,5	18										
BOOSTER SILENT 4 M	60122698	1 x 230 В ~	1	0,75	1	4,7		47	43	40	35	31	27	22	17	9	4	1"	1"	11,5	18										
BOOSTER SILENT 5 M	60122699	1 x 230 В ~	1,25	1	1,36	5,7		57	52	48	43	38	31	25	18	10	5	1"	1"	11,5	18										

В КОМПЛЕКТ ПОСТАВКИ ВХОДЯТ СЛЕДУЮЩИЕ АКСЕССУАРЫ

ОБОЗНАЧЕНИЕ	НАИМЕНОВАНИЕ	КОД
A	ТРОЙНИК	60147112
B	ФИТИНГ ПРЯМОЙ	
C	ГИДРОАККУМУЛЯТОР ЕМКОСТЬЮ 2 л: <ul style="list-style-type: none"> • Диафрагменная мембрана из высококачественной бутиловой резины • Запатентованный штуцер из нерж. стали • Лакокрасочное покрытие с эпоксидной грунтовкой • Одномембранная конструкция • Полипропиленовая вставка • Воздушный клапан с колпачком, герметизированным уплотнительными кольцами 	



ДЛЯ СИСТЕМ БЫТОВОГО ВОДОСНАБЖЕНИЯ



E.SYBOX^{mini}

E.SYBOX mini – это компактная автоматическая система повышения давления DAB для бытового водоснабжения. E.SYBOX mini гарантирует постоянное давление (уставка давления регулируется от 1 до 5 бар) в системе, а также энергосбережение благодаря технологии ПЧ. Подходит для перекачки питьевой воды, в бытовых системах, а также в огородах. E.SYBOX mini не требует каких-либо дополнительных компонентов для установки.

Состоит из высокочастотного самовсасывающего насоса с двойным рабочим колесом, электроники для управления инвертером, датчиков давления и расхода, настраиваемого ЖК-дисплея с высоким разрешением и встроенного расширительного бака на 1 литр, а также вставного обратного клапана.

Сдвоенные всасывающие и нагнетающие патрубки обеспечивают возможность как вертикальной, так и горизонтальной установки. Благодаря компактным размерам, также возможна установка в труднодоступных местах с плохой вентиляцией.

Рабочий диапазон:

расход до 80 л/мин; напор до 50 м

Требования к качеству жидкости: чистая, не содержащая твердых и абразивных включений, невязкая, неагрессивная, некристаллизованная, химически нейтральная.

Диапазон температуры жидкости: от 0 °C до +35 °C для бытового применения

для прочих применений: от 0 °C до +40 °C

Максимальная глубина всасывания: 8 метров

Максимальная температура окружающей среды: +50°C

Максимальное рабочее давление: 7,5 бар (750 кПа)

Класс защиты двигателя: IPX4

Класс изоляции: F

Монтаж: горизонтально или вертикально в неподвижном положении

Специальные исполнения по заказу: другие типы электрической вилки

ТЕХНИЧЕСКИЕ ХАРАКТЕРИСТИКИ

МОДЕЛЬ	КОД	№ IMPELLERS	ЭЛЕКТРИЧЕСКИЕ ХАРАКТЕРИСТИКИ				ГИДРАВЛИЧЕСКИЕ ХАРАКТЕРИСТИКИ								DNA GAS	DNM GAS	ВЕС, кг	КОЛ-ВО НА ПАЛLETTE	
			ИСТОЧНИК ПИТАНИЯ, 50/60 Гц	МАКС. МОЩН. P1		In A	Q, м³/ч	0,6	1,2	1,8	2,4	3,0	3,6	4,2					4,8
				кВт	л.с.		Q, л/мин	10	20	30	40	50	60	70					80
E.SYBOX MINI 220-240V	60163600	2	115/230 В ~	0,85	1,14	8-7	H (м)	50,0	44,5	38,0	31,0	24,0	17,0	9,6	1,8	1"	1"	14,6	18
E.SYBOX MINI 220-240V + PRESSURE SENSOR INLET SIDE	60173408	2	115/230 В ~	0,85	1,14	8-7		50,0	44,5	38,0	31,0	24,0	17,0	9,6	1,8	1"	1"	14,6	18



263L x 236P x 439H*



* Габаритные размеры при вертикальной установке

870L x 595P x 1663H

ЭКОНОМИЯ ЭЛЕКТРОЭНЕРГИИ ДО 50%
В СРАВНЕНИИ С ЛЮБЫМИ ДРУГИМИ ТРАДИЦИОННЫМИ РЕШЕНИЯМИ

УЗНАЙТЕ БОЛЬШЕ О
E.SYBOX^{mini}
www.esyboxmini.ru



ВЕРТИКАЛЬНАЯ УСТАНОВКА



ГОРИЗОНТАЛЬНАЯ УСТАНОВКА

E.SYLINE

E.SYBOX

СИСТЕМА ПОВЫШЕНИЯ ДАВЛЕНИЯ С ЭЛЕКТРОННЫМ УПРАВЛЕНИЕМ



E.SYBOX



ДЛЯ СИСТЕМ БЫТОВОГО ВОДОСНАБЖЕНИЯ

E.SYBOX – это новая встраиваемая система DAB для повышения давления в бытовых и жилых зонах. **E.SYBOX** не требует каких-либо дополнительных компонентов для установки. Состоит из самовсасывающего многоступенчатого насоса, электроники управления ПЧ, датчиков расхода и давления, поворотного ЖК-дисплея с высоким разрешением и встроенного расширительного бака на 2 литра. Может устанавливаться как вертикально, так и горизонтально, даже в тесных местах с плохой вентиляцией. Двигатель с водяным охлаждением, защита корпуса из ABS со звукопоглощением, амортизирующие опоры и электроника обеспечивают крайне низкий уровень шума (45 дБ) и компактность. Беспроводное устройство позволяет создавать станции повышения давления и соединения с другими устройствами DAB.

Степень защиты: IP X 4

Класс изоляции: F

Перекачиваемая жидкость: чистая, не содержащая твердых и абразивных включений, неагрессивная, невязкая, некристаллизованная, химически нейтральная.

Максимальная температура жидкости: 40 °C

Максимальная температура окружающей среды: 50 °C

Максимальная глубина всасывания: самовсасывание до 8 метров.

Максимальное рабочее давление: 8 бар (800 Кпа).



ТЕХНИЧЕСКИЕ ХАРАКТЕРИСТИКИ

МОДЕЛЬ	КОД	ЭЛЕКТРИЧЕСКИЕ ХАРАКТЕРИСТИКИ			ГИДРАВЛИЧЕСКИЕ ХАРАКТЕРИСТИКИ														DNA GAS	DNM GAS	ВЕС, кг	КОЛ-ВО НА ПАЛLETTE	
		ИСТОЧНИК ПИТАНИЯ, 50/60 Гц	МАКС. МОЩН. P1 кВт	I MAX л.с. А	Q, м³/ч	0	0,6	1,2	1,8	2,4	3,0	3,6	4,2	4,8	5,4	6	6,6	7,2					
E.SYBOX	60147200	1x220-240 В ~	1,55	2,1	10	Н (м)	65	63,5	61,5	59,5	57	53	48	41,5	35	27,5	19	10	2	1"	1"	27	6



263L x 352P x 564H*



* Габаритные размеры при вертикальной установке

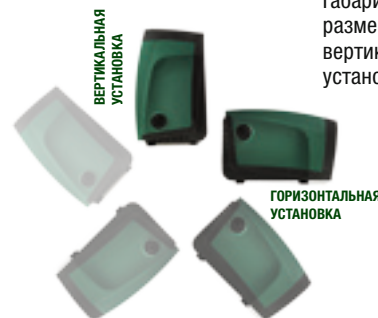

ЭКОНОМИЯ ЭЛЕКТРОЭНЕРГИИ ДО 50%

В СРАВНЕНИИ С ЛЮБЫМИ ДРУГИМИ ТРАДИЦИОННЫМИ РЕШЕНИЯМИ

КОМПЛЕКТ 2 E.SYBOX

МОДЕЛЬ	КОД
КИТ 2 E.SYBOX* + E.SYTWIN	60170272



УЗНАЙТЕ БОЛЬШЕ О
E.SYBOX
www.esybox.ru



	МОДЕЛЬ	КОД
 <p>ПОДХОДИТ ДЛЯ E.SYBOX MINI</p>	<p>НАКИДНЫЕ ГАЙКИ</p> <p>Комплект состоит из 2-х накидных гаек, чтобы облегчить подключение E.sybox и E.sybox Mini к системе.</p>	SP00000630
	<p>E.SYWALL</p> <p>Кронштейн для крепления насоса на стену в комплекте с винтами, дюбелями и двумя антивибрационными опорами.</p>	60161442
 <p>293L x 318P x 180H</p> 	<p>E.SYDOCK</p> <p>Благодаря возможности подключения (4 варианта) к водопроводной системе, монтаж стал еще удобнее, быстрее и легче. Комплект включает в себя все компоненты, необходимые для подключения к системе. Так же в комплект входят антивибрационные опоры, которые обеспечивают такую же тихую работу, что и e.sybox</p>	60147247
 <p>752L x 358P x 230H</p> 	<p>E.SYTWIN</p> <p>Является следующей ступенью после e.sydock, сохраняя все преимущества, для создания групп из двух e.sybox. E.sytwin обеспечивает исключительную производительность, благодаря возможности совместной работы двух e.sybox. По сравнению с любой другой аналогичной станцией, e.sytwin имеет очень малые габаритные размеры, что позволяет экономить до 50% занимаемого пространства.</p>	60160491



ВСАСЫВАЮЩИЙ И
НАПОРНЫЙ ФИТИНГ 1" ¼





293L x 345P x 679H



752L x 358P x 730H



	МОДЕЛЬ	КОД
 <p>870L x 595P x 1663H</p> 	<h3>E.SYTANK</h3> <p>Полиэтиленовая емкость разработана специально для повысительной насосной станции e.sybox и оснащена:</p> <ul style="list-style-type: none"> • блоком e.sydock (специальное исполнение) для быстрого подключения насосной станции • всасывающим шлангом со всасывающим клапаном • впускным клапаном с поплавком • переливным клапаном • штуцером для подключения к водопроводу • приспособлением для наземного монтажа • смотровой пробкой <p>Объем полиэтиленовой емкости составляет 500 л и при необходимости может быть увеличен дополнительными емкостями с трех сторон.</p>	60161819
	<h3>ДОПОЛНИТЕЛЬНАЯ ПОЛИЭТИЛЕНОВАЯ ЕМКОСТЬ E.SYTANK</h3> <p>Поставляется без фитингов и блока E.SYDOCK. Дополнительная полиэтиленовая емкость имеет модульную конструкцию, позволяющую легко подключать его к другим емкостям E.SYTANK и тем самым увеличивать емкость системы до необходимого объема. К основной полиэтиленовой емкости может подключаться с трех сторон (по бокам и сзади). Для подключения используется специальный комплект.</p>	60166063
	<h3>КОМПЛЕКТ ПОДКЛЮЧЕНИЯ ПОЛИЭТИЛЕНОВАЯ ЕМКОСТЬ А E.SYTANK</h3> <p>В комплект входят муфта из ПВХ (диаметр 160 мм, длина 150 мм) с прокладкой, две центрирующие гильзы из ПВХ (диаметр 50 мм, длина 60 мм) и соединительная круглая гайка для исполнения с двумя насосами. Комплект используется для подключения как нескольких основных полиэтиленовых емкостей E.SYTANK между собой, так и основной полиэтиленовой емкости к дополнительной.</p>	60166008
	<h3>КОМПЛЕКТ ДОПОЛНИТЕЛЬНОЙ ПОДАЧИ ДЛЯ ПОЛИЭТИЛЕНОВОЙ ЕМКОСТИ E.SYTANK</h3> <p>Комплект состоит из полипропиленового шланга 1". Шланг обеспечивает дополнительное соединение в насосных станциях E.SYBOX с одной полиэтиленовой емкостью E.SYTANK, а также с помощью специального комплекта подключения позволяет объединять и компоновать повысительные насосные станции с несколькими насосами и полиэтиленовыми емкостями.</p>	60162079

	МОДЕЛЬ	КОД
	<h3>E.sylink</h3> <p>Модуль E.sylink DAB с беспроводным интерфейсом 802.15.4 позволяет насосной станции E.SYBOX использовать четыре цифровых входа (на реле давления, поплавок и т. д.), управлять двумя релейными выходами (аварийная сигнализация и проч.) и подключать дополнительный датчик давления.</p>	60164891
	<h3>КОМПЛЕКТ E.SYLINK*</h3> <p>e.sylink с источником питания и электрощафом</p>	60164735
	<h3>КОМПЛЕКТ E.SYLINK + РЕЛЕ ДАВЛЕНИЯ*</h3> <p>e.sylink с источником питания, электрощафом и реле давления</p>	60164889

* Предусмотрено проводное соединение

АКСЕССУАРЫ
СТР. 93



ДЛЯ СИСТЕМ БЫТОВОГО ВОДОСНАБЖЕНИЯ

Комплект NBB представляет собой решение для повысительных насосных станций, используемых для бытового водоснабжения.

Базовая концепция комплекта NBB заключается в модульности составных компонентов: комплекта полиэтиленовой емкости NBB, погружного или поверхностного насоса, преобразователя частоты (для насоса без встроенной автоматики) и монтажного комплекта, включающего резервную полиэтиленовую емкость (если последний не встроен в насос). В любой конфигурации комплект NBB всегда отличается компактностью, удобством эксплуатации, а в сборе с преобразователем частоты – сниженным энергопотреблением.

Комплект полиэтиленовой емкости NBB состоит из:

- Полиэтиленовая емкость объемом 280 л для питьевой воды, соответствующего требованиям европейских стандартов EN1717 и EN13077
- Впускного и переливного клапанов
- Защитной сетки

Емкость системы можно увеличить вдвое, заказав комплект дополнительной полиэтиленовой емкости, состоящей из полиэтиленовой емкости на 280 л, отвода с прокладкой и ремня.

Кроме полиэтиленовой емкости NBB, также под тип используемого насоса (или насоса с преобразователем частоты) необходимо заказать соответствующий монтажный комплект.

Насос и преобразователь частоты в комплект не входят и потому заказываются отдельно.

Монтажный комплект включает все аксессуары, необходимые для подключения насоса (или инвертора) к гидроаккумулятору NBB.

В монтажные комплекты насосов PULSAR и EUROINOX также входит резервный гидроаккумулятор емкостью 4 л.

МОДЕЛЬ	КОД
КОМПЛЕКТ ПОЛИЭТИЛЕНОВОЙ ЕМКОСТИ NBB WRAS 280 л (с сеткой)	60149355
МОНТАЖНЫЙ КОМПЛЕКТ ДЛЯ ПОДКЛЮЧЕНИЯ ПЧ ACTIVE К NBB	60116646
МОНТАЖНЫЙ КОМПЛЕКТ ДЛЯ ПОДКЛЮЧЕНИЯ НАСОСА EUROINOX К NBB	60123882
МОНТАЖНЫЙ КОМПЛЕКТ ДЛЯ ПОДКЛЮЧЕНИЯ НАСОСА PULSAR К NBB	60116638
МОНТАЖНЫЙ КОМПЛЕКТ ДЛЯ ПОДКЛЮЧЕНИЯ НАСОСА DIVERTRON К NBB	60123662
КОМПЛЕКТ ДОПОЛНИТЕЛЬНОЙ ПОЛИЭТИЛЕНОВОЙ ЕМКОСТИ	60123556

АКСЕССУАРЫ
СТР. 93

ТАБЛИЦА ВЫБОРА КОМПЛЕКТА NBB: A + B + C = NBB

A	B		C	
ПОЛИЭТИЛЕНОВАЯ ЕМКОСТЬ NBB	МОДЕЛЬ НАСОСА	ACTIVE DRIVER	МОНТАЖНЫЙ КОМПЛЕКТ*	
 <p>60149355 - 60149355 - КОМПЛЕКТ ПОЛИЭТИЛЕНОВОЙ ЕМКОСТИ NBB 280 л (с защитной сеткой)</p> <p>ДОПОЛНИТЕЛЬНЫЕ ПОЛИЭТИЛЕНОВЫЕ ЕМКОСТИ, ПОДКЛЮЧАЕМЫЕ К ОСНОВНОМУ ДЛЯ УВЕЛИЧЕНИЯ ОБЩЕЙ ЕМКОСТИ СИСТЕМЫ:</p>  <p>60123556 КОМПЛЕКТ ДОПОЛНИТЕЛЬНОЙ ПОЛИЭТИЛЕНОВОЙ ЕМКОСТИ</p>	 <p>EUROINOX M</p>	109640610 AD M/M 1.1	<p>60123882 - EUROINOX МОНТАЖНЫЙ КОМПЛЕКТ</p> <ul style="list-style-type: none"> - Всасывающая труба - Фитинги - Крепежные болты - Кронштейн для преобразователя частоты Active Driver - Резервная полиэтиленовая емкость объемом 5 л - Шаровой кран 	
		109640640 AD M/T 1.0		 <p>ACTIVE EI M (все модели, см. стр. 86)</p>
	104160070 - PULSAR 50/50 M-NA		<p>60116638 - PULSAR МОНТАЖНЫЙ КОМПЛЕКТ</p> <ul style="list-style-type: none"> - Фитинги - Обратный клапан - Кронштейн насоса - Кронштейн для преобразователя частоты Active Driver - Шаровой кран - Крепежные болты - Резервная полиэтиленовая емкость объемом 5 л 	
	104160270 - PULSAR 40/80 M-NA			
	104160480 - PULSAR 50/50 T-NA (3X230V)	109640640 AD M/T 1.0	<p>60123662 - МОНТАЖНЫЙ КОМПЛЕКТ ДЛЯ НАСОСА DIVERTRON</p> <ul style="list-style-type: none"> - Фитинги - Кронштейн насоса - Шаровой кран - Крепежные болты 	
104160680 - PULSAR 40/80 T-NA (3X230V)	 <p>60122626 - DIVERTRON 1200 M</p>			

ACTIVE SWITCH

СИСТЕМА СБОРА И ИСПОЛЬЗОВАНИЯ ДОЖДЕВОЙ ВОДЫ



ДЛЯ СИСТЕМ БЫТОВОГО ВОДОСНАБЖЕНИЯ

Active Switch – комплектная, модульная система для сбора и использования дождевой воды в домах на одну или две семьи. Система состоит из гидроаккумулятора из утилизируемого полиэтилена, автоматического насоса типа Active EI 30/50 M и автоматического трехходового крана, установленного на всасывающем патрубке насоса. Active Switch разработана специально для настенного монтажа. В стандартный комплект поставки входят монтажный кронштейн, поплавковый выключатель и кабель питания длиной 20 м.

Рабочая температура окружающей среды: от +5 °С до +40 °С

Макс. расход: 80 л/мин

Макс. напор: 42,2 м

Диапазон температур перекачиваемой жидкости: от +5 °С до +35 °С

Макс. рабочее давление в системе: 6 бар (600 кПа)

Макс. давление в основной линии подачи воды: 4 бар (400 кПа)

Максимальная высота использования: 15 м

Диаметр штуцера для питьевой воды: 3/4"

Диаметр всасывающего и напорного патрубков насоса: 1"

АКСЕССУАРЫ

СТР. 93

ТЕХНИЧЕСКИЕ ХАРАКТЕРИСТИКИ

МОДЕЛЬ	КОД	ЭЛЕКТРИЧЕСКИЕ ХАРАКТЕРИСТИКИ					ГИДРАВЛИЧЕСКИЕ ХАРАКТЕРИСТИКИ										ЧИСЛО РАБОЧИХ КОЛЕС	DN ВСАС. ПАТРУБКА НАСОСА	DN НАПОРН. ПАТРУБКА НАСОСА	ВЕС, кг	КОЛ-ВО НА ПАЛLETTE			
		ИСТОЧНИК ПИТАНИЯ, 50 Гц	МАКС. МОЩН. P1, кВт	НОМ. МОЩН. P2		ИНОМ, А	Q, м³/ч	0	0,6	1,2	1,8	2,4	3,0	3,6	4,2	4,8						Q, л/мин	0	10
ACTIVE SWITCH 30/50 M	503150100	1x220-240 В ~	0,880	0,55	0,75	3,9	H (м)	42,2	40,2	38,2	36,2	33,8	30	24,8	19,5	14	4	1"	1"	18	4			

AQUAPROF

СИСТЕМА СБОРА И ИСПОЛЬЗОВАНИЯ ДОЖДЕВОЙ ВОДЫ



ДЛЯ СИСТЕМ БЫТОВОГО ВОДОСНАБЖЕНИЯ

Aquaprof – комплектная, модульная система для сбора и использования дождевой воды (в дополнение к водопроводной) в домах на одну или две семьи. Система состоит из кожуха из утилизируемого полиэтилена, полностью автоматизированного электронного блока управления, автоматического трехходового крана и электронасоса типа EuroInox 30/50 M или EuroInox 40/50 M. В стандартный комплект поставки системы базового исполнения Aquaprof Basic входят кронштейн для настенного монтажа, поплавковый выключатель и кабель питания 20 м; в комплект системы специального исполнения Aquaprof Top входят датчик уровня и кабель питания длиной 20 м.

Степень защиты: IP 42

Рабочая температура окружающей среды: от +5 °С до +40 °С

Макс. расход: 80 л/мин

Макс. напор: 42,2 м (Aquaprof 30/50) 57,7 м (Aquaprof 40/50)

Диапазон температур перекачиваемой жидкости: от +5 °С до +35 °С

Макс. рабочее давление в системе: 6 бар (600 кПа)

Макс. давление в основной линии подачи воды: 4 бар (400 кПа)

Макс. Высота всасывания: 15 м

Диаметр штуцера для питьевой воды: 3/4"

Диаметр всасывающего и напорного патрубков насоса: 1"

АКСЕССУАРЫ

СТР. 93

ТЕХНИЧЕСКИЕ ХАРАКТЕРИСТИКИ

МОДЕЛЬ	КОД	ЭЛЕКТРИЧЕСКИЕ ХАРАКТЕРИСТИКИ					ГИДРАВЛИЧЕСКИЕ ХАРАКТЕРИСТИКИ										ЧИСЛО РАБОЧИХ КОЛЕС	DN ВСАС. ПАТРУБКА НАСОСА	DN НАПОРН. ПАТРУБКА НАСОСА	ВЕС, кг	КОЛ-ВО НА ПАЛLETTE					
		ИСТОЧНИК ПИТАНИЯ, 50 Гц	МАКС. МОЩН. P1, кВт	НОМ. МОЩН. P2		ИНОМ, А	Q, м³/ч	0	0,6	1,2	1,8	2,4	3,0	3,3	3,6	4,2						4,8	Q, л/мин	0	10	20
AQUAPROF BASIC 30/50	503150200	1x220-240 В ~	0,88	0,55	0,75	3,9	H (м)	42,2	40,2	38,2	36,2	33,8	30	27,5	24,8	19,5	14	3	1"	1"	28	3				
AQUAPROF BASIC 40/50	503150210	1x220-240 В ~	1,2	0,75	1	5,3		57,7	55,3	52,8	50,1	47,1	42,7	39,5	35,8	28	19,2	4	1"	1"	32	3				
AQUAPROF TOP 30/50	503150300	1x220-240 В ~	0,88	0,55	0,75	3,9		42,2	40,2	38,2	36,2	33,8	30	27,5	24,8	19,5	14	3	1"	1"	28	3				
AQUAPROF TOP 40/50	503150310	1x220-240 В ~	1,2	0,75	1	5,3		57,7	55,3	52,8	50,1	47,1	42,7	39,5	35,8	28	19,2	4	1"	1"	32	3				



ОПОРОЖНЕНИЕ/ЗАПОЛНЕНИЕ - ПОВЫШЕНИЕ ДАВЛЕНИЯ



e.box plus

e.box plus – электронная панель управления для защиты и автоматического управления одним-двумя погружными насосами или насосами для повышения давления (как однофазными, так и трехфазными) для бытового, частного и промышленного применения.

e.box basic – электронная панель управления для защиты и автоматического управления одним-двумя погружными насосами или насосами для повышения давления (однофазными) для бытового применения.

Номинальное напряжение питания:
e.box plus 1 x 230 В / 3 x 230 В - 3 x 400 В
(автоматический выбор)
e.box basic 1 x 230 В

Частота: 50-60 Гц

Потребляемая мощность:

e.box plus 5,5 кВт + 5,5 кВт

e.box basic 2,2 кВт + 2,2 кВт

Макс. потребляемый ток: 12 А + 12 А

Пусковой конденсатор: комплект поставляется в качестве аксессуара

Диапазон рабочей температуры: -10 °C + 40 °C

Диапазон температуры хранения: -25 °C + 55 °C

Относительная влажность воздуха:

90% при 20 °C

Макс. высота над уровнем моря: 1000 н.у.м.

Степень защиты: IP 55

Справочный стандарт на изготовление панелей EN 60335-1

ТЕХНИЧЕСКИЕ ХАРАКТЕРИСТИКИ

МОДЕЛЬ	КОД	ИСТОЧНИК ПИТАНИЯ 50 Гц	ПУСК	P2 НОМИНАЛ. МОЩНОСТЬ		MAX CURRENT A	DISPLAY
				кВт x2	л.с. x2		
E.BOX BASIC 230/50-60	60163214	1 X 230 В	ПРЯМОЙ	2,2	3	12+12	-
E.BOX PLUS 230-400V/50-60	60163215	1 X 230 В	ПРЯМОЙ	2,2	3	12+12	-
		3 X 230 В		3	4		
		3 X 400 В		5,5	7,5		
E.BOX BASIC D 230/50-60	60163216	1 X 230 В	ПРЯМОЙ	2,2	3	12+12	•
E.BOX PLUS D 230-400V/50-60	60163217	1 X 230 В	ПРЯМОЙ	2,2	3	12+12	•
		3 X 230 В		3	4		
		3 X 400 В		5,5	7,5		

SMART PRESS
КОНТРОЛЛЕР ВКЛ-ВЫКЛ

ДЛЯ СИСТЕМ БЫТОВОГО ВОДОСНАБЖЕНИЯ



SMART PRESS – электронное устройство управления включением/выключением насоса без помощи расширительного бака.

Контроллер защищает насос от сухого хода без помощи датчиков уровня или поплавкового выключателя.

Позволяет регулировать давление включения так, что даже при высоком расходе потери напора малы.

Все модели SMART PRESS оснащены функцией ручного и автоматического перезапуска.

ТЕХНИЧЕСКИЕ ХАРАКТЕРИСТИКИ

МОДЕЛЬ	КОД	УСТАНОВЛЕННОЕ ДАВЛЕНИЕ ВКЛЮЧЕНИЯ, бар	DN ВХОД, ПАТРУБКА (ГАЗ, РЕЗЬБА)	DN ВЫХОД, ПАТРУБКА (ГАЗ, РЕЗЬБА)	ВЕС, кг	КОЛ-ВО НА ПАЛLETTE
SMART PRESS WG 1,5 - C/АВТОМ. СБРОСОМ - Б/КАБЕЛЯ	60114808	1,5	1" М	1" ¼ F	1,3	100
SMART PRESS WG 1,5 - C/АВТОМ. СБРОСОМ - Б/КАБЕЛЯ	60113308	1,5	1" М	1" ¼ F	1,6	100
SMART PRESS WG 3.0 - C/АВТОМ. СБРОСОМ - Б/КАБЕЛЯ	60114809	1,5	1" М	1" ¼ F	1,3	100
SMART PRESS WG 3.0 - C/АВТОМ. СБРОСОМ - C/КАБЕЛЕМ	60113922	1,5	1" М	1" ¼ F	1,6	100

АКСЕССУАРЫ К ЦЕНТРОБЕЖНЫМ САМОВСАСЫВАЮЩИМ НАСОСАМ И СТАНЦИЯМ НА ИХ БАЗЕ

АКСЕССУАРЫ

САМОВСАСЫВАЮЩИЕ ЦЕНТРОБЕЖНЫЕ НАСОСЫ

ГИДРОАККУМУЛЯТОРЫ	НАИМЕНОВАНИЕ	КОД
	2 Л. ГИДРОАККУМУЛЯТОР, 10 БАР, V - G	60141865
	8 Л. ГИДРОАККУМУЛЯТОР, 10 БАР, V - G	60141866
	18 Л. ГИДРОАККУМУЛЯТОР, 10 БАР, V - G	60141867
	18 Л. ГИДРОАККУМУЛЯТОР, 16 БАР, V - G	60141868
	20 Л. ГИДРОАККУМУЛЯТОР, 10 БАР, H - G	60141869
	60 Л. ГИДРОАККУМУЛЯТОР, 10 БАР, H - G	60141870
	100 Л. ГИДРОАККУМУЛЯТОР, 10 БАР, V - G	60141871
	310 Л. ГИДРОАККУМУЛЯТОР, 10 БАР, V - G	60141872
	450 Л. ГИДРОАККУМУЛЯТОР, 10 БАР, V - G	60141873

МОНТАЖНЫЙ КОМПЛЕКТ ДЛЯ AQUAVOX	НАИМЕНОВАНИЕ	КОД	КОЛ-ВО В УПАКОВКЕ
	КОМПЛЕКТ ГИБКОЙ ПОДВОДКИ ДЛЯ АQUAJET, КРАСНЫЙ БАК - 20 Л.	547120510	1
	КОМПЛЕКТ ГИБКОЙ ПОДВОДКИ ДЛЯ АQUAJETINOX, КРАСНЫЙ БАК - 20 Л.	547120570	1
	КОМПЛЕКТ ГИБКОЙ ПОДВОДКИ ДЛЯ АQUAJET, БЕЛЫЙ БАК - 20 Л.	60126040	1
	КОМПЛЕКТ ГИБКОЙ ПОДВОДКИ ДЛЯ АQUAJETINOX (БЕЛЫЙ БАК - 20 л. / КРАСНЫЙ БАК - 60 л.)	547120570	1

МОНТАЖНЫЙ КОМПЛЕКТ ДЛЯ AQUAVOX	НАИМЕНОВАНИЕ	КОД	КОЛ-ВО В УПАКОВКЕ
	МЕМБРАНА БУТИЛОВАЯ ДЛЯ АQUAVOX «V» 8 Л	002139828	1
	МЕМБРАНА БУТИЛОВАЯ ДЛЯ АQUAVOX «V» 20 Л, 16 БАР	002139833	1
	МЕМБРАНА БУТИЛОВАЯ ДЛЯ АQUAVOX 19-20 Л 8 Л	002139831	1

МАНОМЕТРЫ	НАИМЕНОВАНИЕ	КОД	КОЛ-ВО В УПАКОВКЕ
	МАНОМЕТР ОСЕВОЙ, 6 БАР, DN 50, ШТУЦЕР 1/4"	002125051	100
	МАНОМЕТР ОСЕВОЙ, 12 БАР, DN 63, ШТУЦЕР 1/4"	002126007	100
	МАНОМЕТР РАДИАЛЬНЫЙ, 12 БАР, DN 63, ШТУЦЕР 1/4"	002126037	100

РЕЛЕ ДАВЛЕНИЯ	НАИМЕНОВАНИЕ	КОД	КОЛ-ВО В УПАКОВКЕ
	РЕЛЕ ДАВЛЕНИЯ, 6 БАР	002716710	10
	РЕЛЕ ДАВЛЕНИЯ ХМР, 6 БАР	60110618	10
	РЕЛЕ ДАВЛЕНИЯ ХМР, 12 БАР	60110619	10
	РЕЛЕ МИНИМАЛЬНОГО ДАВЛЕНИЯ ХМХ А06L, 1/4" ВНУТР., IP 43	002717002	-

АКСЕССУАРЫ

САМОВСАСЫВАЮЩИЕ ЦЕНТРОБЕЖНЫЕ НАСОСЫ

ФИТИНГИ	НАИМЕНОВАНИЕ	КОД	КОЛ-ВО В УПАКОВКЕ
	ТРОЙНИК ЛАТУННЫЙ 1"	167320100	125
	ФИТИНГ ПЯТИХОДОВОЙ ЛАТУННЫЙ 1"	60110862	100

ВСАСЫВАЮЩИЕ КЛАПАНЫ	НАИМЕНОВАНИЕ	КОД	КОЛ-ВО В УПАКОВКЕ
 КЛАПАН ВСАСЫВАЮЩИЙ ¾"	КЛАПАН ВСАСЫВАЮЩИЙ ¾"	002130903	10
	КЛАПАН ВСАСЫВАЮЩИЙ 1"	002130904	10
	КЛАПАН ВСАСЫВАЮЩИЙ 1 ¼"	002130905	5

ОБРАТНЫЕ КЛАПАНЫ	НАИМЕНОВАНИЕ	КОД	КОЛ-ВО В УПАКОВКЕ
 КЛАПАН ОБРАТНЫЙ ¾"	КЛАПАН ОБРАТНЫЙ ¾"	002130063	14
	КЛАПАН ОБРАТНЫЙ 1"	002130064	10
	КЛАПАН ОБРАТНЫЙ 1 ¼"	002130065	8
	КЛАПАН ОБРАТНЫЙ 1 ½"	002130066	-
	КЛАПАН ОБРАТНЫЙ 2"	002130007	-

КОНТРОЛЛЕРЫ	НАИМЕНОВАНИЕ	КОД	УСТАВКА ДАВЛЕНИЯ, БАР
 КОНТРОЛЛЕР 1.5	КОНТРОЛЛЕР 1.5 БЕЗ КАБЕЛЯ	109640200	1,2
	КОНТРОЛЛЕР 1.5 БЕЗ КАБЕЛЯ	109640210	1,5
	КОНТРОЛЛЕР 1.5 БЕЗ КАБЕЛЯ	109640220	2,2
	КОНТРОЛЛЕР 1.5 С КАБЕЛЕМ	109640240	1,2
	КОНТРОЛЛЕР 1.5 С КАБЕЛЕМ	109640250	1,5
	КОНТРОЛЛЕР 1.5 С КАБЕЛЕМ	109640260	2,2

НАСОСЫ ДЛЯ БАССЕЙНОВ, ПРУДОВ И СОЛЕННОЙ ВОДЫ

НАСОСЫ ДЛЯ БАССЕЙНОВ



EUROSWIM
ЦЕНТРОБЕЖНЫЕ НАСОСЫ ДЛЯ БАССЕЙНОВ

BA

СТР. 98



EUROCOVER
ПОГРУЖНЫЕ НАСОСЫ ДЛЯ БАССЕЙНОВ

BB

СТР. 107



EUROPRO HIGH FLOW
ЦЕНТРОБЕЖНЫЕ НАСОСЫ ДЛЯ БАССЕЙНОВ

BA

СТР. 99



JETCOM SP - EUROCOM SP
ЦЕНТРОБЕЖНЫЕ НАСОСЫ ДЛЯ БАССЕЙНОВ

B9

B8

СТР. 107



СЕРИЯ С ПРЕФИЛЬТРОМ
ЦЕНТРОБЕЖНЫЕ НАСОСЫ ДЛЯ БАССЕЙНОВ
С ЧУГУННЫМ ПРЕФИЛЬТРОМ

СТР. 100



НАСОСЫ ДЛЯ СОЛЕННОЙ ВОДЫ



MULTI 4 SW
САМОВСАСЫВАЮЩИЕ ГОРИЗОНТАЛЬНЫЕ
МНОГОСТУПЕНЧАТЫЕ НАСОСЫ

B8

СТР. 108



NOVA SALT W
ПОГРУЖНЫЕ НАСОСЫ

A7

СТР. 108

НАСОСЫ ДЛЯ ПРУДОВ



NOVAROND
ПОГРУЖНЫЕ НАСОСЫ

D8

СТР. 109



NINPHEA
ПОГРУЖНЫЕ НАСОСЫ

A8

СТР. 109



АКСЕССУАРЫ

СТР. 111



CE

ДЛЯ СИСТЕМ ФИЛЬТРАЦИИ ВОДЫ В ОБЩЕСТВЕННЫХ И ЧАСТНЫХ БАССЕЙНАХ, ПРОМЫШЛЕННЫХ СИСТЕМАХ



* Подходит для перекачки морской воды

Высокопроизводительные самовсасывающие центробежные насосы со встроенным фильтром предварительной очистки высокой пропускной способности. Насосы предназначены для систем циркуляции и фильтрации воды в бытовых плавательных бассейнах и отличаются предельно тихой работой и высокой эксплуатационной надежностью. Также подходят для перекачивания агрессивных жидкостей, находят применение на рыбных фермах, в сельскохозяйственной отрасли и общей промышленности. Корпус насоса выполнен из армированного стекловолокном технополимера. Крышка сетчатого фильтра изготовлена из прозрачного поликарбоната с антиоксидантным слоем, что гарантирует постоянную визуальную доступность. Корпус фильтра выполнен из нейлона. Рабочее колесо из армированного стекловолокном технополимера сконструировано с расчетом на полное закрытие и изоляцию вала электродвигателя от перекачиваемой жидкости. Диффузор – армированный технополимер. Торцевое уплотнение: углеродистый графит/керамика/бутадиен-нитрильный каучук (БНК)/сталь марки AISI 316. Уплотнительные кольца в корпусе насоса выполнены из БНК, винты и кольца жесткости – из стали AISI 316. Сливные пробки с ручками-барашками могут быть сняты и подогнаны повторно без использования инструмента. Насосы оснащаются двухполюсным асинхронным электродвигателем (S1) однофазного или трехфазного исполнения (см. технические характеристики) с длительным режимом работы и широким диапазоном номинальной мощности от 0,5 до 3 л. с. Корпус двигателя выполнен из литого алюминия с электрофорезным покрытием для предотвращения окисления даже при работе в агрессивной среде. Опорная рама стандартно оснащается резиновыми виброгасящими опорами. Однофазный двигатель комплектуется встроенными тепловым выключателем и защитой от перегрузки по

току; двигатели однофазного и трехфазного исполнения оснащаются постоянно включенным конденсатором, смонтированным в клеммной коробке.

Степень защиты двигателя и клеммной коробки: IP55

Класс изоляции: F

Шарикоподшипники: водонепроницаемые, герметичные, влагоустойчивые. Двигатель сконструирован по стандарту EN 60335-2-41

Стандартное электропитание: однофазное 220-240 В 50 Гц, трехфазное 230/400 В 50 Гц

Рабочий диапазон: макс. расход до 42 м³/ч, макс. напор до 22 м вод. ст.

Перекачиваемая жидкость: чистая вода или вода с небольшим содержанием взвешенных волокнистых частиц; высокоагрессивная вода с высоким процентным содержанием хлора/брома и ПГМБ (полигексаметиленбигуанид); вода, обработанная электролитическим хлором.

Максимальная температура перекачиваемой жидкости: 60 °C

Максимальная температура окружающей среды: +50 °C

Максимальное рабочее давление: 2,5 бар

Монтаж: в горизонтальном положении, в стационарном или передвижном варианте.

Специальное исполнение (по заказу): для работы с другими сетевыми напряжениями и (или) частотами

Фитинги (по заказу): комплект 2"/50-63 (два фитинга + уплотнительное кольцо, см. «Аксессуары»)

Ссылочный стандарт: МЭК 60364

АКСЕССУАРЫ

СТР. 111

ТЕХНИЧЕСКИЕ ХАРАКТЕРИСТИКИ

МОДЕЛЬ	КОД	ЭЛЕКТРИЧЕСКИЕ ХАРАКТЕРИСТИКИ				ГИДРАВЛИЧЕСКИЕ ХАРАКТЕРИСТИКИ														МАКС. УРОВЕНЬ ШУМА ДБ(А)	ВЕС, кг	КОЛ-ВО НА ПАЛLETTE								
		ИСТОЧНИК ПИТАНИЯ, 50 Гц	МАКС. МОЩН. P1 Вт	НОМ. МОЩН. P2 кВт	л. с.	НОМ. А	Q=м³ч	0	3	6	9	12	18	21	24	30	36	42	Q=л/мин				0	50	100	150	200	300	350	400
EUROSWIM 50 M	60118028	1x220-240 В ~	900	0,33	0,5	4,2	H, м	12,0	11,7	11,2	10,5	9,3	5,3							2" внутр.	2" внутр.	64	16	8						
EUROSWIM 75 M	60118029	1x220-240 В ~	1 000	0,5	0,75	5		13,8	13,5	13,1	12,4	11,1	7,5	5						2" внутр.	2" внутр.	65	16,5	8						
EUROSWIM 75 T	60145192	3x230-400 В ~	950	0,5	0,75	3,5 / 2		13,8	13,5	13,1	12,4	11,1	7,5	5						2" внутр.	2" внутр.	65	16,5	8						
EUROSWIM 100 M	60118030	1x220-240 В ~	1 300	0,75	1	6,3		15,4	15,4	15	14,2	13,1	10,0	7,8	5,6					2" внутр.	2" внутр.	66	17	8						
EUROSWIM 100 T	60145258	3x230-400 В ~	1 200	0,75	1	4 / 2,4		15,4	15,4	15	14,2	13,1	10,0	7,8	5,6					2" внутр.	2" внутр.	66	17	8						
EUROSWIM 150 M	60118032	1x220-240 В ~	1 600	1,1	1,5	7		16,2	15,9	15,4	14,9	14,2	12,4	11,1	9,3	5,3				2" внутр.	2" внутр.	66	22	6						
EUROSWIM 150 T	60146030	3x230-400 В ~	1 500	1,1	1,5	6,5 / 3,7		16,2	15,6	15,2	14,6	13,9	12,4	11,1	9,3	5,3				2" внутр.	2" внутр.	66	22	6						
EUROSWIM 200 M	60118033	1x220-240 В ~	1 900	1,5	2	8,6		18,6	18,2	17,7	17,1	16,5	15,0	14,1	12,8	9,0	4			2" внутр.	2" внутр.	67	24	6						
EUROSWIM 200 T	60146035	3x230-400 В ~	1 900	1,5	2	7,2 / 4		18,6	18,2	17,7	17,1	16,5	15,0	14,1	12,8	9,0	4			2" внутр.	2" внутр.	67	22	6						
EUROSWIM 300 M	60122213	1x220-240 В ~	2 800	2,2	3	12		22,0	21,9	21,7	21,3	20,8	19,6	18,9	18,1	15,9	12,5	8,6		2" внутр.	2" внутр.	64	24,5	6						
EUROSWIM 300 T	60146024	3x230-400 В ~	2 800	2,2	3	8,7 / 5		22,0	21,9	21,7	21,3	20,8	19,6	18,9	18,1	15,9	12,5	8,6		2" внутр.	2" внутр.	64	24	6						

EUROPRO HIGH FLOW

ЦЕНТРОБЕЖНЫЕ НАСОСЫ ДЛЯ БАССЕЙНОВ*

КЛАСС ЭНЕРГО-ЭФФЕКТИВНОСТИ **IE3** ОТ 7,5 кВт



* Подходит для перекачки морской воды



ДЛЯ БОЛЬШИХ СИСТЕМ ФИЛЬТРАЦИИ ВОДЫ В ПЛАВАТЕЛЬНЫХ БАССЕЙНАХ

Высокопроизводительные самовсасывающие центробежные насосы со встроенным предфильтром высокой пропускной способности. Насосы оснащаются двух- или четырехполюсным двигателем, полностью изолированным от перекачиваемой жидкости. Предназначены для больших систем циркуляции и фильтрации воды в плавательных бассейнах, отличаются предельно тихой работой и высокой надежностью. Благодаря тому, что одно из колец пары трения торцевого уплотнения выполнено из кислотостойкой стали марки AISI 316, данные насосы подходят для перекачки **морской воды**.

Корпус предфильтра, корпус насоса, корпус спирального отвода, крышка спиральной камеры и крышка корпуса насоса выполнены из армированного стекловолоконном полипропилена, стойкого к воздействию химических продуктов, содержащихся в воде плавательных бассейнов. Сетка предфильтра выполнена из полиэтилена. Крышка предфильтра изготовлена из прозрачного поликарбоната и оснащена четырьмя запорными ручками-барашками. Насосы данной серии оснащаются двух- или

четырёхполюсным (в зависимости от модели) асинхронным двигателем закрытого типа с внешним воздушным охлаждением и широким диапазоном мощности от 3 до 15 л. с. Степень защиты клеммной коробки – IP55.

Рабочий диапазон: макс. расход до 190 м³/ч, макс. напор до 22 м вод. ст.

Стандартное электропитание:

3 x 230-400 В 50 Гц, до 4 кВт
3 x 400-690 В 50 Гц, более 4 кВт

Класс изоляции: F

Максимальная температура перекачиваемой жидкости: 40 °С

Перекачиваемая жидкость: чистая вода; слегка загрязненная вода; вода с небольшим содержанием химически агрессивного вещества (полигексаметиленбигуанид); вода, обработанная электролитическим хлором.

Максимальная температура окружающей среды: 40 °С

Монтаж: горизонтальный

Специальное исполнение (по заказу): для работы с другими сетевыми напряжениями и (или) частотами

АКСЕССУАРЫ

СТР. 111

НАСОСЫ ДЛЯ БАССЕЙНОВ,
ПРУДОВ И СОЛЕНОЙ ВОДЫ

ТЕХНИЧЕСКИЕ ХАРАКТЕРИСТИКИ

МОДЕЛЬ	КОД	ЭЛЕКТРИЧЕСКИЕ ХАРАКТЕРИСТИКИ							ГИДРАВЛИЧЕСКИЕ ХАРАКТЕРИСТИКИ																	
		ИСТОЧНИК ПИТАНИЯ, 50 Гц	МАКС. МОЩН. P1 Вт	НОМ. МОЩН. P2 кВт	НОМ. П2 л. с.	Частота вращения, об/мин	НОМ. А			ТИП ДВИГАТЕЛЯ	H=м	6	8	10	12	14	16	18	20	22	Ø ВХОД. ПАРУШКА (ПАЗ, РЕЗЬБА)	Ø НАГН. ПАРУШКА (ПАЗ, РЕЗЬБА)	кг	КОЛ-ВО НА ПАЛLETTE		
EUROPRO 350 T	60164686	3 x 230-400 В ~	2,97	2,2	3	1 450	9,4	5,3	-	IE2		Q (м³/ч)	62	51	40	28	8						110	110	42,5	3
EUROPRO 400 T	60164687	3 x 230-400 В ~	3,83	3	4	1 450	12,5	6,9	-	IE2	72		63	54	42	28	7						110	110	44,5	3
EUROPRO 550 T	60164688	3 x 230-400 В ~	5,54	4	5,5	1 450	15,3	8,8	-	IE2	122		104	84	52								110	110	53,5	2
EUROPRO 550 T - BR *	60164696	3 x 230-400 В ~	5,54	4	5,5	1 450	15,3	8,8	-	IE2	122		104	84	52								110	110	53,5	2
EUROPRO 750 T	60164689	3 x 400-690 В	6,85	5,5	7,5	1 450	-	12	7	IE2	144		126	106	84	56							110	110	66	2
EUROPRO 750 T - BR *	60164697	3 x 400-690 В	6,85	5,5	7,5	1 450	-	12	7	IE2	144		126	106	84	56							110	110	66	2
EUROPRO 1000 T	60164690	3 x 400-690 В	8,26	7,5	10	1 450	-	15,8	9,2	IE2	160		144	126	107	84	48						110	110	76	2
EUROPRO 1000 T	60169139	3 x 400-690 В	8,26	7,5	10	1 450	-	16,2	9,6	IE3	160		144	126	107	84	48						110	110	76	2
EUROPRO 1000 T BR *	60164698	3 x 400-690 В	8,26	7,5	10	1 450	-	16,2	9,6	IE3	160		144	126	107	84	48						110	110	76	2
EUROPRO 1000 T - BR *	60169145	3 x 400-690 В	8,26	7,5	10	1 450	-	16,2	9,6	IE3	160		144	126	107	84	48						110	110	76	2
EUROPRO 1250 T - BR*	60164691	3 x 400-690 В	13,74	9,2	12,5	2 850	-	17,9	10,1	IE3	176		160	144	125	105	80	50					110	110	84,5	2
EUROPRO 1250 T	60169140	3 x 400-690 В	13,74	9,2	12,5	2 850	-	17,9	10,1	IE3	176		160	144	125	105	80	50					110	110	84,5	2
EUROPRO 1500 T	60164692	3 x 400-690 В	15,73	11	15	2 850	-	20,9	12	IE2	180		168	155	142	130	115	96	67				110	110	85,5	2
EUROPRO 1500 T - BR *	60169142	3 x 400-690 В	15,73	11	15	2 850	-	19,9	11	IE3	180		168	155	142	130	115	96	67				110	110	85,5	2

* РАБОЧЕЕ КОЛЕСО ИЗ БРОНЗЫ

ЦЕНТРОБЕЖНЫЕ НАСОСЫ ДЛЯ БАСЕЙНОВ С ЧУГУННЫМ ПРЕФИЛЬТРОМ

КЛАСС
ЭНЕРГО-
ЭФФЕКТИВНОСТИ

IE3 ОТ
7,5 кВт

ДЛЯ БОЛЬШИХ СИСТЕМ ФИЛЬТРАЦИИ ВОДЫ В ОБЩЕСТВЕННЫХ И ЧАСТНЫХ БАСЕЙНАХ, ПРОМЫШЛЕННЫХ СИСТЕМ



Новая серия чугунных фильтров предварительной очистки стандарта DIN 2501 с патрубками от DN 65 до DN 200.

Для обеспечения максимально герметичной посадки крышки на каждом фильтре предусмотрено по три или четыре (в зависимости от модели) запорных ручки-барашка.

Корпус и крышка фильтра выполнены из чугуна, сетка – из стали марки AISI 316.

Консольно-моноблочный центробежный насос, ко всасывающему патрубку которого монтируется фильтр, является идеальным решением для обеспечения циркуляции воды в больших системах фильтрации.

Фильтр продается отдельно от насоса.

Одноступенчатый спиральный корпус насоса выполнен из чугуна и соответствует требованиям стандарта DIN-EN 733 (в прошлом DIN 2455); опора также выполнена из чугуна; фланцы отвечают требованиям стандарта DIN 2533.

Рабочее колесо – из чугуна, закрытого типа, динамически сбалансировано посредством компенсации осевого усилия при помощи балансировочных гнезд. Вал насоса – нерж. сталь марки AISI 304, пара трения торцевого уплотнения – углеграфит по карбиду кремния с уплотнительными кольцами из витона.

Электродвигатель – асинхронный, закрытого типа, с внешним воздушным охлаждением, конструктив-

ного исполнения В3/В5, двухполюсный для модели НКР и четырехполюсный для НКМ. Корпус и крышка фильтра выполнены из чугуна, сетка – из стали марки AISI 316.
Частота вращения: 1 450–2 900 об/мин
Рабочий диапазон: расход от 1 до 440 м³/ч, макс. напор до 24 м вод. ст.

Перекачиваемая жидкость: чистая вода; слегка загрязненная вода или вода с небольшим содержанием химически агрессивного вещества при условии совместимости с ней материалов, из которых изготовлены детали и узлы насоса, а также при условии, что мощность двигателя рассчитана на удельный вес и вязкость перекачиваемой жидкости.

Диапазон температур перекачиваемой жидкости: от -10 °С до + 140 °С

Макс. температура окружающей среды: +40 °С

Монтаж: горизонтальный

Топовое исполнение: рабочее колесо из бронзы с катодозщитным покрытием

ПРЕФИЛЬТР

МОДЕЛЬ	КОД	DN	кг	Емкость, л
ПРЕФИЛЬТР 65/65	60164699	65	38,5	18
ПРЕФИЛЬТР 80/80	60164700	80	39	18
ПРЕФИЛЬТР 100/100	60164701	100	40,5	18
ПРЕФИЛЬТР 125/125	60164702	125	41	18
ПРЕФИЛЬТР 150/150	60164703	150	71	42
ПРЕФИЛЬТР 200/200	60164704	200	72	42

ПРИМЕЧАНИЕ: ПРЕФИЛЬТР ПРОДАЕТСЯ ОТДЕЛЬНО ОТ НАСОСА

Более подробную информацию можно получить в нашей торговой сети.

КОМПЛЕКТ ДЛЯ УСТАНОВКИ ПРЕФИЛЬТРА

МОДЕЛЬ	КОД
КОМПЛЕКТ ДЛЯ УСТАНОВКИ ПРЕФИЛЬТРА DN 65	60166309
КОМПЛЕКТ ДЛЯ УСТАНОВКИ ПРЕФИЛЬТРА DN 80-100-125	60166312
КОМПЛЕКТ ДЛЯ УСТАНОВКИ ПРЕФИЛЬТРА DN 150-200	60166313

ЦЕНТРОБЕЖНЫЕ НАСОСЫ ДЛЯ БАССЕЙНОВ С ЧУГУНЫМ ПРЕФИЛЬТРОМ

НКМ-G - ЧЕТЫРЕХПОЛЮСНЫЙ - БАЗОВОЕ ИСПОЛНЕНИЕ

Чугунное рабочее колесо и торцевое уплотнение с уплотнительными кольцами из витона

МОДЕЛЬ *	КОД	ЭЛЕКТРИЧЕСКИЕ ХАРАКТЕРИСТИКИ					ГИДРАВЛИЧЕСКИЕ ХАРАКТЕРИСТИКИ															кг			
		ИСТОЧНИК ПИТАНИЯ, 50 Гц	НОМ. МОЩН. P2		Ином, А		ТИП ДВИГАТЕЛЯ	ГИДРАВЛИЧЕСКИЕ ХАРАКТЕРИСТИКИ																	
			кВт	л. с.	230 В	400 В		Q=м³/ч	0	6	12	18	24	30	36	42	48	54	60	66	72		78	DN ВСАС. ПАТРУБКА	DN НАГН. ПАТРУБКА
НКМ-G 40-200/200/A/BAQV/1,1/4	1D2317B4C	3 x 230-400 В ~	1,1	1,5	4,68	2,7	IE2	Q=л/мин	0	100	200	300	400	500	600	700	800	900	1 000	1 100	1 200	1 300	65	40	64
НКМ-G 40-200/219/A/BAQV/1,5/4	1D2317B5C	3 x 230-400 В ~	1,5	2	6,24	3,6	IE2	12,5	12,5	12,3	11,2	9,7	7,7										65	40	68
НКМ-G 40-250/245/A/BAQV/2,2/4	1D2417B6C	3 x 230-400 В ~	2,2	3	8,75	5,05	IE2	15,6	15,6	15,3	14,7	13,4	11,8	9,8									65	40	85
НКМ-G 50-160/177/A/BAQV/1,5/4	1D3217B5C	3 x 230-400 В ~	1,5	2	6,24	3,6	IE2	20,6	20,5	20,1	19,2	17,8	16										65	40	85
НКМ-G 50-200/210/A/BAQV/2,2/4	1D3317B6C	3 x 230-400 В ~	2,2	3	8,75	5,05	IE2	10,7	10,7	10,7	10,5	10,2	9,8	9,2	8,3								65	50	60
НКМ-G 50-200/219/A/BAQV/3/4	1D3317B7D	3 x 400 В ~	3	4	-	6,25	IE2	15,3	15,3	15,2	14,8	14	13,3	12,1	10,8	9,4							65	50	79
НКМ-G 50-250/263/A/BAQV/4/4	1D3417B8D	3 x 400 В ~	4	5,5	-	7,95	IE2	16,8	16,8	16,5	16,1	15,5	14,6	13,6	12,4	10,9							65	50	81
НКМ-G 65-200/210/A/BAQV/3/4	1D4317B7D	3 x 400 В ~	3	4	-	6,25	IE2	23,8	23,8	23,8	23,4	22,7	21,6	20,4	19	17,1							65	50	98
НКМ-G 65-200/219/A/BAQV/4/4	1D4317B8D	3 x 400 В ~	4	5,5	-	7,95	IE2	15,3			15,2	15,2	15,1	14,6	14,1	13,5	12,9	12,2	11,3			80	65	88	
НКМ-G 65-250/263/A/BAQV/5,5 /4	1D4517B9D	3 x 400 В ~	5,5	7,5	-	10,6	IE2	17			17	16,9	16,8	16,4	16,2	15,8	15,2	14,3	13,8	12,6		80	65	96	
		3 x 400 В ~	5,5	7,5	-	10,6	IE2	24,1			23,8	23,6	23,3	22,8	22,3	21,5	20,8	19,7	18,6	17,3		80	65	159	

МОДЕЛЬ *	КОД	ЭЛЕКТРИЧЕСКИЕ ХАРАКТЕРИСТИКИ					ГИДРАВЛИЧЕСКИЕ ХАРАКТЕРИСТИКИ															кг		
		ИСТОЧНИК ПИТАНИЯ, 50 Гц	НОМ. МОЩН. P2		Ином, А		ТИП ДВИГАТЕЛЯ	ГИДРАВЛИЧЕСКИЕ ХАРАКТЕРИСТИКИ																
			кВт	л. с.	230 В	400 В		Q=м³/ч	0	42	48	54	60	66	72	78	84	90	102	114	120		DN ВСАС. ПАТРУБКА	DN НАГН. ПАТРУБКА
НКМ-G 80-200/200/A/BAQV/4/4	1D5317B8D	3 x 400 В ~	4	5,5	-	7,95	IE2	Q=л/мин	0	700	800	900	1 000	1 100	1 200	1 300	1 400	1 500	1 700	1 900	2 000	100	80	118
НКМ-G 80-200/222/A/BAQV/5,5/4	1D5317B9D	3 x 400 В ~	5,5	7,5	-	10,6	IE2	13,2	13,1	13	12,9	12,8	12,7	12,4	12	11,7	11,3	10,4	9,3	8,7		100	80	118
НКМ-G 80-250/240/A/BAQV/7,5/4	1D5417BAD	3 x 400 В ~	7,5	10	-	14,7	IE2	16,6	16,5	16,5	16,4	16,2	16,1	16	15,7	15,4	15	14,3	13,3	12,7		100	80	147
НКМ-G 80-250/240/A/BAQV/7,5/4	1D5417BAX	3 x 400 В ~	7,5	10	-	14,6	IE3	20,4	20,3	20,3	20,2	20,1	20	19,9	19,8	19,5	19	18	16,7	16		100	80	212,5
НКМ-G 80-250/270/A/BAQV/11/4	1D5417BBD	3 x 400 В ~	11	15	-	22	IE2	20,4	20,3	20,3	20,2	20,1	20	19,9	19,8	19,5	19	18	16,7	16		100	80	153
НКМ-G 80-250/270/A/BAQV/11/4	1D5417BBX	3 x 400 В ~	11	15	-	20,5	IE3	25,6	25,5	25,5	25,4	25,1	25	24,8	24,6	24,2	24	23	21,5	21		100	80	264,5
		3 x 400 В ~	11	15	-	20,5	IE3	25,6	25,5	25,5	25,4	25,1	25	24,8	24,6	24,2	24	23	21,5	21		100	80	205

МОДЕЛЬ *	КОД	ЭЛЕКТРИЧЕСКИЕ ХАРАКТЕРИСТИКИ					ГИДРАВЛИЧЕСКИЕ ХАРАКТЕРИСТИКИ															кг		
		ИСТОЧНИК ПИТАНИЯ, 50 Гц	НОМ. МОЩН. P2		Ином, А		ТИП ДВИГАТЕЛЯ	ГИДРАВЛИЧЕСКИЕ ХАРАКТЕРИСТИКИ																
			кВт	л. с.	230 В	400 В		Q=м³/ч	0	60	66	72	78	84	90	102	114	120	150	180	210		DN ВСАС. ПАТРУБКА	DN НАГН. ПАТРУБКА
НКМ-G 100-200/200/A/BAQV/5,5/4	1D6317B9D	3 x 400 В ~	5,5	7,5	-	10,6	IE2	Q=л/мин	0	1 000	1 100	1 200	1 300	1 400	1 500	1 700	1 900	2 000	2 500	3 000	3 500	125	100	160
НКМ-G 100-200/214/A/BAQV/7,5/4	1D6317BAD	3 x 400 В ~	7,5	10	-	14,7	IE2	12,7	12,6	12,6	12,5	12,5	12,4	12,3	12	11,5	11,4	10,1	8,5			125	100	160
НКМ-G 100-200/214/A/BAQV/7,5/4	1D6317BAX	3 x 400 В ~	7,5	10	-	14,6	IE3	15,6	15,4	15,4	15,3	15,2	15,1	15	14,7	14,5	14,3	13,3	11,6	9,8		125	100	209
НКМ-G 100-250/250/A/BAQV/11/4	1D6417BBD	3 x 400 В ~	11	15	-	22	IE2	15,6	15,4	15,4	15,3	15,2	15,1	15	14,7	14,5	14,3	13,3	11,6	9,8		125	100	149
НКМ-G 100-250/250/A/BAQV/11/4	1D6417BBX	3 x 400 В ~	11	15	-	20,5	IE3	21,1	21	21	21	21	21	21	20,9	20	19,8	18	16		125	100	273	
		3 x 400 В ~	11	15	-	20,5	IE3	21,1	21	21	21	21	21	21	20,9	20	19,8	18	16		125	100	213	

МОДЕЛЬ *	КОД	ЭЛЕКТРИЧЕСКИЕ ХАРАКТЕРИСТИКИ					ГИДРАВЛИЧЕСКИЕ ХАРАКТЕРИСТИКИ															кг			
		ИСТОЧНИК ПИТАНИЯ, 50 Гц	НОМ. МОЩН. P2		Ином, А		ТИП ДВИГАТЕЛЯ	ГИДРАВЛИЧЕСКИЕ ХАРАКТЕРИСТИКИ																	
			кВт	л. с.	230 В	400 В		Q=м³/ч	0	102	114	120	150	180	210	240	270	300	330	360	390		420	DN ВСАС. ПАТРУБКА	DN НАГН. ПАТРУБКА
НКМ-G 125-250/243/A/BAQV/15/4	1D7417BCD	3 x 400 В ~	15	20	-	29	IE2	Q=л/мин	0	1 700	1 900	2 000	2 500	3 000	3 500	4 000	4 500	5 000	5 500	6 000	6 500	7 000	150	125	363
НКМ-G 125-250/243/A/BAQV/15/4	1D7417BCX	3 x 400 В ~	15	20	-	28	IE3	19,5	19,3	19,3	19,2	19,2	18,7	17,8	16,8	15,5	14,1	12,5	10,9			150	125	274	
НКМ-G 125-250/256/A/BAQV/18,5/4	1D7417BDD	3 x 400 В ~	18,5	25	-	35	IE2	19,5	19,3	19,3	19,2	19,2	18,7	17,8	16,8	15,5	14,1	12,5	10,9			150	125	274	
НКМ-G 125-250/256/A/BAQV/18,5/4	1D7417BDX	3 x 400 В ~	18,5	25	-	34	IE3	21,9	21,8	21,8	21,7	21,6	21,3	20,5	19,5	18,5	17,2	15,6	14	12		150	125	401	
НКМ-G 150-200/218/A/BAQV/11/4	1D8317BBD	3 x 400 В ~	11	15	-	22	IE2	21,9	21,8	21,8	21,7	21,6	21,3	20,5	19,5	18,5	17,2	15,6	14	12		150	125	290	
НКМ-G 150-200/218/A/BAQV/11/4	1D8317BBX	3 x 400 В ~	11	15	-	20,5	IE3	13,2	13,1	13	13	12,8	12,5	12,1	11,5	11	10,4	9,7	9	8	7	150	125	372	
		3 x 400 В ~	11	15	-	20,5	IE3	13,2	13,1	13	13	12,8	12,5	12,1	11,5	11	10,4	9,7	9	8	7	150	125	280	

* Комплектуется префильтрами и комплектом для их установки

ЦЕНТРОБЕЖНЫЕ НАСОСЫ ДЛЯ БАССЕЙНОВ С ЧУГУННЫМ ПРЕФИЛЬТРОМ

НКР-Г - ДВУХПОЛЮСНЫЙ - БАЗОВОЕ ИСПОЛНЕНИЕ

Чугунное рабочее колесо и торцевое уплотнение с уплотнительными кольцами из витона

МОДЕЛЬ *	КОД	ЭЛЕКТРИЧЕСКИЕ ХАРАКТЕРИСТИКИ					ГИДРАВЛИЧЕСКИЕ ХАРАКТЕРИСТИКИ														DN ВСАС. ПАТРУБКА	DN НАГН. ПАТРУБКА	кг				
		ИСТОЧНИК ПИТАНИЯ, 50 Гц	НОМ. МОЩН. P2		Iном, А		ТИП ДВИГАТЕЛЯ	Q=м³/ч																			
			кВт	л.с.	230 В	400 В		0	6	12	18	24	30	36	42	48	54	60	66	72							
НКР-Г 40-125/107/А/ВАQV/1,5/2	1D2117B5A	3 х 230-400 В ~	1,5	2	5,80	3,35	IE2	H, M	14,7	14,5	14,3	13,8	13	11,8	10,5	8,6	7								65	40	57
НКР-Г 40-125/120/А/ВАQV/2,2/2	1D2117B6A	3 х 230-400 В ~	2,2	3	8,23	4,75	IE2	H, M	19	18,7	18,4	17,8	17	15,9	14,6	13	11								65	40	70
НКР-Г 40-125/130/А/ВАQV/3/2	1D2117B7B	3 х 400 В ~	3,0	4		5,95	IE2	H, M	22,8	22,5	22,3	22	21,2	20,2	19	17,4	15,5	13,5							65	40	76

МОДЕЛЬ *	КОД	ЭЛЕКТРИЧЕСКИЕ ХАРАКТЕРИСТИКИ					ГИДРАВЛИЧЕСКИЕ ХАРАКТЕРИСТИКИ														DN ВСАС. ПАТРУБКА	DN НАГН. ПАТРУБКА	кг				
		ИСТОЧНИК ПИТАНИЯ, 50 Гц	НОМ. МОЩН. P2		Iном, А		ТИП ДВИГАТЕЛЯ	Q=л/мин																			
			кВт	л.с.	230 В	400 В		0	24	30	36	42	48	54	60	66	72	78	84	90				102			
НКР-Г 50-125/115/А/ВАQV/3/2	1D3117B7B	3 х 400 В ~	3,0	4	-	5,95	IE2	H, M	17	16,5	16	15,5	15	14,5	13,7	13	12	11	10	9					65	50	78
НКР-Г 50-125/125/А/ВАQV/4/2	1D3117B8B	3 х 400 В ~	4,0	5,5	-	8,05	IE2	H, M	20,5	20	19,5	19,1	18,5	18	17,5	16,5	15,8	14,8	14	12,5	11,5				65	50	113
НКР-Г 50-125/135/А/ВАQV/5,5/2	1D3117B9B	3 х 400 В ~	5,5	7,5	-	10,4	IE2	H, M	24	23,6	23,5	23,2	22,8	22,2	21,5	21	20	19,1	18,5	17,5	16,5	13,4			65	50	115

МОДЕЛЬ *	КОД	ЭЛЕКТРИЧЕСКИЕ ХАРАКТЕРИСТИКИ					ГИДРАВЛИЧЕСКИЕ ХАРАКТЕРИСТИКИ														DN ВСАС. ПАТРУБКА	DN НАГН. ПАТРУБКА	кг				
		ИСТОЧНИК ПИТАНИЯ, 50 Гц	НОМ. МОЩН. P2		Iном, А		ТИП ДВИГАТЕЛЯ	Q=л/мин																			
			кВт	л.с.	230 В	400 В		0	36	42	48	54	60	66	72	78	84	90	102	114				120	150		
НКР-Г 65-125/120-110/А/ВАQV/4/2	1D4117B8B	3 х 400 В ~	4,0	5,5	-	8,05	IE2	H, M	16	15	14,6	14,2	13,7	13,3	12,8	12,3	12	11,4	10	8,5	8				80	65	104
НКР-Г 65-125/127/А/ВАQV/5,5/2	1D4117B9B	3 х 400 В ~	5,5	7,5	-	10,4	IE2	H, M	19,5	19	18,9	18,7	18,4	18,1	17,5	17,2	16,9	16,5	15,8	14,5	13	12			80	65	113
НКР-Г 65-125/137/А/ВАQV/7,5/2	1D4117BAB	3 х 400 В ~	7,5	10	-	14,1	IE2	H, M	23,5	23,1	23	22,8	22,6	22,5	22	21,6	21,1	20,7	20,2	19	17,5	14,8	12		80	65	157
НКР-Г 65-125/137/А/ВАQV/7,5/2	1D4117BAV	3 х 400 В ~	7,5	10	-	13,4	IE3	H, M	23,5	23,1	23	22,8	22,6	22,5	22	21,6	21,1	20,7	20,2	19	17,5	14,8	12		80	65	94



МОДЕЛЬ *	КОД	ЭЛЕКТРИЧЕСКИЕ ХАРАКТЕРИСТИКИ					ГИДРАВЛИЧЕСКИЕ ХАРАКТЕРИСТИКИ										DN ВСАС. ПАТРУБКА	DN НАГН. ПАТРУБКА	кг							
		ИСТОЧНИК ПИТАНИЯ, 50 Гц	НОМ. МОЩН. P2		Iном, А		ТИП ДВИГАТЕЛЯ	Q=л/мин																		
			кВт	л.с.	230 В	400 В		0	90	102	114	120	150	180	210	240										
НКР-Г 80-160/147-127/А/ВАQV/11/2	1D5217BBB	3 х 400 В ~	11,0	15	-	20,4	IE2	H, M	24	22	21,4	20,4	20	17,4	16,8	12								100	80	242,5
НКР-Г 80-160/147-127/А/ВАQV/11/2	1D5217BBV	3 х 400 В ~	11,0	15	-	19,4	IE3	H, M	24	22	21,4	20,4	20	17,4	16,8	12								100	80	179

* Комплектуется префильтрами и комплектом для их установки

ЦЕНТРОБЕЖНЫЕ НАСОСЫ ДЛЯ БАССЕЙНОВ С ЧУГУННЫМ ПРЕФИЛЬТРОМ

ТАБЛИЦА ВЫБОРА НАСОСА/ФИЛЬТРА/МОНТАЖНОГО КОМПЛЕКТА

Чугунное рабочее колесо и торцевое уплотнение с уплотнительными кольцами из витона

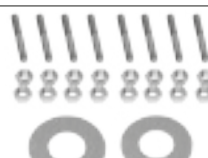
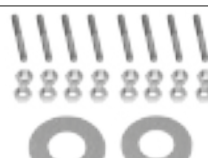
ЧИСЛО ПОЛЮСОВ		ТИП НАСОСА		ПРЕФИЛЬТР			КОМПЛЕКТ ДЛЯ УСТАНОВКИ ФИЛЬТРА НА НАСОС		
2	4	МОДЕЛЬ	КОД		МОДЕЛЬ	КОД		МОДЕЛЬ	КОД
		• NKM-G40-200/200/A/BAQV/1,1/4	1D2317B4C		ПРЕФИЛЬТР 65/65	60164699		КОМПЛЕКТ ДЛЯ УСТАНОВКИ ПРЕФИЛЬТРА DN 65	60166309
		• NKM-G40-200/219/A/BAQV/1,5/4	1D2317B5C						
		• NKM-G40-250/245/A/BAQV/2,2/4	1D2417B6C						
		• NKM-G50-160/177/A/BAQV/1,5/4	1D3217B5C						
		• NKM-G50-200/210/A/BAQV/2,2/4	1D3317B6C						
		• NKM-G50-200/219/A/BAQV/3/4	1D3317B7D						
		• NKM-G50-250/263/A/BAQV/4/4	1D3417B8D						
		• NKP-G 40-125/107/A/BAQV/1,5/2	1D2117B5A						
		• NKP-G 40-125/120/A/BAQV/2,2/2	1D2117B6A						
		• NKP-G 40-125/130/A/BAQV/3/2	1D2117B7B						
		• NKP-G 50-125/115/A/BAQV/3/2	1D3117B7B						
		• NKP-G 50-125/125/A/BAQV/4/2	1D3117B8B						
		• NKP-G 50-125/135/A/BAQV/5,5/2	1D3117B9B						
		• NKM-G65-200/210/A/BAQV/3/4	1D4317B7D						
		• NKM-G65-200/219/A/BAQV/4/4	1D4317B8D						
		• NKM-G65-250/263/A/BAQV/5,5/4	1D4517B9D						
		• NKP-G 65-125/120-110/A/BAQV/4/2	1D4117B8B						
		• NKP-G 65-125/127/A/BAQV/5,5/2	1D4117B9B						
		• NKP-G 65-125/137/A/BAQV/7,5/2	1D4117BAV						
		• NKM-G80-200/200/A/BAQV/4/4	1D5317B8D	ПРЕФИЛЬТР 80/80	60164700		КОМПЛЕКТ ДЛЯ УСТАНОВКИ ПРЕФИЛЬТРА DN 80-100-125	60166312	
		• NKM-G80-200/222/A/BAQV/5,5/4	1D5317B9D						
		• NKM-G80-250/240/A/BAQV/7,5/4	1D5417BAX						
		• NKM-G80-250/270/A/BAQV/11/4	1D5417BBX						
		• NKP-G 80-160/147-127/A/BAQV/11/2	1D5217BBV						
		• NKM-G100-200/200/A/BAQV/ 5,5/4	1D6317B9D	ПРЕФИЛЬТР 100/100	60164701		КОМПЛЕКТ ДЛЯ УСТАНОВКИ ПРЕФИЛЬТРА DN 150-200	60166313	
		• NKM-G100-200/214/A/BAQV/ 7,5/4	1D6317BAX						
		• NKM-G100-250/250/A/BAQV/11 /4	1D6417BBX						
		• NKM-G125-250/243/A/BAQV/15/4	1D7417BCX						
		• NKM-G125-250/256/A/BAQV/18,5/4	1D7417BDX						
		• NKM-G150-200/218/A/BAQV/11/4	1D8317BBX	ПРЕФИЛЬТР 150/150	60164703		КОМПЛЕКТ ДЛЯ УСТАНОВКИ ПРЕФИЛЬТРА DN 150-200	60166313	
				ПРЕФИЛЬТР 200/200	60164704				

ЦЕНТРОБЕЖНЫЕ НАСОСЫ ДЛЯ БАССЕЙНОВ С ЧУГУННЫМ ПРЕФИЛЬТРОМ

НКМ-G - ЧЕТЫРЕХПОЛЮСНЫЙ - ТОПОВОЕ ИСПОЛНЕНИЕ

Рабочее колесо из бронзы, торцевое уплотнение с уплотнительными кольцами из витона, корпус насоса с катодным покрытием

МОДЕЛЬ *	КОД	ЭЛЕКТРИЧЕСКИЕ ХАРАКТЕРИСТИКИ					ГИДРАВЛИЧЕСКИЕ ХАРАКТЕРИСТИКИ															DN ВАС. ПАТРУБКА	DN НАГН. ПАТРУБКА	кг					
		ИСТОЧНИК ПИТАНИЯ, 50 Гц	НОМ. МОЩН. P2		Ином, А		ТИП ДВИГАТЕЛЯ	Q=м³/ч																					
			кВт	л. с.	230 В	400 В		0	6	12	18	24	30	36	42	48	54	60	66	72	78								
НКМ-G 40-200/200/В/BAQV/1,1/4	60166232	3 x 230-400 В ~	1,1	1,5	4,68	2,7	IE2	12,5	12,5	12,3	11,2	9,7	7,7													65	40	64	
НКМ-G 40-200/219/В/BAQV/1,5/4	60166233	3 x 230-400 В ~	1,5	2	6,24	3,6	IE2	15,6	15,6	15,3	14,7	13,4	11,8	9,8													65	40	68
НКМ-G 40-250/245/В/BAQV/2,2/4	60166234	3 x 230-400 В ~	2,2	3	8,75	5,05	IE2	20,6	20,5	20,1	19,2	17,8	16														65	40	85
НКМ-G 50-160/177/В/BAQV/1,5/4	60166235	3 x 230-400 В ~	1,5	2	6,24	3,6	IE2	10,7		10,7	10,5	10,2	9,8	9,2	8,3												65	50	60
НКМ-G 50-200/210/В/BAQV/2,2/4	60166236	3 x 230-400 В ~	2,2	3	8,75	5,05	IE2	15,3		15,3	15,2	14,8	14	13,3	12,1	10,8	9,4										65	50	79
НКМ-G 50-200/219/В/BAQV/3/4	60166237	3 x 400 В ~	3	4	-	6,25	IE2	16,8		16,8	16,5	16,1	15,5	14,6	13,6	12,4	10,9										65	50	81
НКМ-G 50-250/263/В/BAQV/4/4	60166238	3 x 400 В ~	4	5,5	-	7,95	IE2	23,8		23,8	23,8	23,4	22,7	21,6	20,4	19	17,1										65	50	98
НКМ-G 65-200/210/В/BAQV/3/4	60166239	3 x 400 В ~	3	4	-	6,25	IE2	15,3				15,2	15,1	14,6	14,1	13,5	12,9	12,2	11,3								80	65	88
НКМ-G 65-200/219/В/BAQV/4/4	60166240	3 x 400 В ~	4	5,5	-	7,95	IE2	17				17	16,9	16,8	16,4	16,2	15,8	15,2	14,3	13,8	12,6						80	65	96
НКМ-G 65-250/263/В/BAQV/5,5/4	60166241	3 x 400 В ~	5,5	7,5	-	10,6	IE2	24,1				23,8	23,6	23,3	22,8	22,3	21,5	20,8	19,7	18,6	17,3						80	65	159

МОДЕЛЬ *	КОД	ЭЛЕКТРИЧЕСКИЕ ХАРАКТЕРИСТИКИ					ГИДРАВЛИЧЕСКИЕ ХАРАКТЕРИСТИКИ															DN ВАС. ПАТРУБКА	DN НАГН. ПАТРУБКА	кг					
		ИСТОЧНИК ПИТАНИЯ, 50 Гц	НОМ. МОЩН. P2		Ином, А		ТИП ДВИГАТЕЛЯ	Q=м³/ч																					
			кВт	л. с.	230 В	400 В		0	42	48	54	60	66	72	78	84	90	102	114	120									
НКМ-G 80-200/200/В/BAQV/4/4	60166242	3 x 400 В ~	5,5	7,5	-	7,95	IE2	13,2	13,1	13	12,9	12,8	12,7	12,4	12	11,7	11,3	10,4	9,3	8,7							100	80	118
НКМ-G 80-200/222/В/BAQV/5,5/4	60166243	3 x 400 В ~	5,5	7,5	-	10,6	IE2	16,6	16,5	16,5	16,4	16,2	16,1	16	15,7	15,4	15	14,3	13,3	12,7							100	80	147
НКМ-G 80-250/240/В/BAQV/7,5/4	60166244	3 x 400 В ~	7,5	10	-	14,7	IE2	20,4	20,3	20,3	20,2	20,1	20	19,9	19,8	19,5	19	18	16,7	16							100	80	212,5
НКМ-G 80-250/240/В/BAQV/7,5/4	60168350	3 x 400 В ~	7,5	10	-	14,6	IE3	20,4	20,3	20,3	20,2	20,1	20	19,9	19,8	19,5	19	18	16,7	16							100	80	153
НКМ-G 80-250/270/В/BAQV/11/4	60166245	3 x 400 В ~	11	15	-	22	IE2	25,6	25,5	25,5	25,4	25,1	25	24,8	24,6	24,2	24	23	21,5	21							100	80	264,5
НКМ-G 80-250/270/В/BAQV/11/4	60168351	3 x 400 В ~	11	15	-	20,5	IE3	25,6	25,5	25,5	25,4	25,1	25	24,8	24,6	24,2	24	23	21,5	21							100	80	205

МОДЕЛЬ *	КОД	ЭЛЕКТРИЧЕСКИЕ ХАРАКТЕРИСТИКИ					ГИДРАВЛИЧЕСКИЕ ХАРАКТЕРИСТИКИ															DN ВАС. ПАТРУБКА	DN НАГН. ПАТРУБКА	кг					
		ИСТОЧНИК ПИТАНИЯ, 50 Гц	НОМ. МОЩН. P2		Ином, А		ТИП ДВИГАТЕЛЯ	Q=м³/ч																					
			кВт	л. с.	230 В	400 В		0	60	66	72	78	84	90	102	114	120	150	180	210									
НКМ-G 100-200/200/В/BAQV/5,5/4	60166246	3 x 400 В ~	5,5	7,5	-	10,6	IE2	12,7	12,6	12,6	12,5	12,5	12,4	12,3	12	11,5	11,4	10,1	8,5								125	100	160
НКМ-G 100-200/214/В/BAQV/7,5/4	60166247	3 x 400 В ~	7,5	10	-	14,7	IE2	15,6	15,4	15,4	15,3	15,2	15,1	15	14,7	14,5	14,3	13,3	11,6	9,8							125	100	209
НКМ-G 100-200/214/В/BAQV/7,5/4	60168353	3 x 400 В ~	7,5	10	-	14,6	IE3	15,6	15,4	15,4	15,3	15,2	15,1	15	14,7	14,5	14,3	13,3	11,6	9,8							125	100	149
НКМ-G 100-250/250/В/BAQV/11/4	60166248	3 x 400 В ~	11	15	-	22	IE2	21,1	21	21	21	21	21	21	20,9	20	19,8	18	16								125	100	273
НКМ-G 100-250/250/В/BAQV/11/4	60168369	3 x 400 В ~	11	15	-	20,5	IE3	21,1	21	21	21	21	21	21	20,9	20	19,8	18	16								125	100	213

МОДЕЛЬ *	КОД	ЭЛЕКТРИЧЕСКИЕ ХАРАКТЕРИСТИКИ					ГИДРАВЛИЧЕСКИЕ ХАРАКТЕРИСТИКИ															DN ВАС. ПАТРУБКА	DN НАГН. ПАТРУБКА	кг					
		ИСТОЧНИК ПИТАНИЯ, 50 Гц	НОМ. МОЩН. P2		Ином, А		ТИП ДВИГАТЕЛЯ	Q=м³/ч																					
			кВт	л. с.	230 В	400 В		0	102	114	120	150	180	210	240	270	300	330	360	390	420								
НКМ-G 125-250/243/В/BAQV/15/4	60166249	3 x 400 В ~	15	20	-	29	IE2	19,5	19,3	19,3	19,2	19,2	18,7	17,8	16,8	15,5	14,1	12,5	10,9								150	125	363
НКМ-G 125-250/243/В/BAQV/15/4	60168370	3 x 400 В ~	15	20	-	28	IE3	19,5	19,3	19,3	19,2	19,2	18,7	17,8	16,8	15,5	14,1	12,5	10,9								150	125	274
НКМ-G 125-250/256/В/BAQV/18,5/4	60166250	3 x 400 В ~	18,5	25	-	35	IE2	21,9	21,8	21,8	21,7	21,6	21,3	20,5	19,5	18,5	17,2	15,6	14	12							150	125	401
НКМ-G 125-250/256/В/BAQV/18,5/4	60168371	3 x 400 В ~	18,5	25	-	34	IE3	21,9	21,8	21,8	21,7	21,6	21,3	20,5	19,5	18,5	17,2	15,6	14	12							150	125	290
НКМ-G 150-200/218/В/BAQV/11/4	60166251	3 x 400 В ~	11	15	-	22	IE2	13,2	13,1	13	13	12,8	12,5	12,1	11,5	11	10,4	9,7	9	8	7						150	125	372
НКМ-G 150-200/218/В/BAQV/11/4	60168376	3 x 400 В ~	11	15	-	20,5	IE3	13,2	13,1	13	13	12,8	12,5	12,1	11,5	11	10,4	9,7	9	8	7						150	125	280

* Комплектуется префильтрами и комплектом для их установки



ЦЕНТРОБЕЖНЫЕ НАСОСЫ ДЛЯ БАССЕЙНОВ С ЧУГУНЫМ ПРЕФИЛЬТРОМ

НКР-Г - ДВУХПОЛЮСНЫЙ - ТОПОВОЕ ИСПОЛНЕНИЕ

Рабочее колесо из бронзы, торцевое уплотнение с уплотнительными кольцами из витона, корпус насоса с катодным покрытием

МОДЕЛЬ *	КОД	ЭЛЕКТРИЧЕСКИЕ ХАРАКТЕРИСТИКИ					ГИДРАВЛИЧЕСКИЕ ХАРАКТЕРИСТИКИ														DN ВСАС. ПАТРУБКА	DN НАГН. ПАТРУБКА	кг				
		ИСТОЧНИК ПИТАНИЯ, 50 Гц	НОМ. МОЩН. P2		Ином, А		ТИП ДВИГАТЕЛЯ	Q=м³/ч	0	6	12	18	24	30	36	42	48	54	60	66				72			
			кВт	л. с.	230 В	400 В		Q=л/мин	0	100	200	300	400	500	600	700	800	900	1000	1100				1200			
НКР-Г 40-125/107/В/BAQV/1,5/2	60166252	3 х 230-400 В ~	1,5	2	5,80	3,35	IE2	H, м	14,7	14,5	14,3	13,8	13	11,8	10,5	8,6	7							65	40	57	
НКР-Г 40-125/120/В/BAQV/2,2/2	60166253	3 х 230-400 В ~	2,2	3	8,23	4,75	IE2		19	18,7	18,4	17,8	17	15,9	14,6	13	11								65	40	70
НКР-Г 40-125/130/В/BAQV/3/2	60166254	3 х 400 В ~	3,0	4		5,95	IE2		22,8	22,5	22,3	22	21,2	20,2	19	17,4	15,5	13,5							65	40	76

МОДЕЛЬ *	КОД	ЭЛЕКТРИЧЕСКИЕ ХАРАКТЕРИСТИКИ					ГИДРАВЛИЧЕСКИЕ ХАРАКТЕРИСТИКИ														DN ВСАС. ПАТРУБКА	DN НАГН. ПАТРУБКА	кг				
		ИСТОЧНИК ПИТАНИЯ, 50 Гц	НОМ. МОЩН. P2		Ином, А		ТИП ДВИГАТЕЛЯ	Q=м³/ч	0	24	30	36	42	48	54	60	66	72	78	84				90	102		
			кВт	л. с.	230 В	400 В		Q=л/мин	0	400	500	600	700	800	900	1000	1100	1200	1300	1400				1500	1700		
НКР-Г 50-125/115/В/BAQV/3/2	60166255	3 х 400 В ~	3,0	4	-	5,95	IE2	H, м	17	16,5	16	15,5	15	14,5	13,7	13	12	11	10	9				65	50	78	
НКР-Г 50-125/125/В/BAQV/4/2	60166256	3 х 400 В ~	4,0	5,5	-	8,05	IE2		20,5	20	19,5	19,1	18,5	18	17,5	16,5	15,8	14,8	14	12,5	11,5				65	50	113
НКР-Г 50-125/135/В/BAQV/5,5/2	60166257	3 х 400 В ~	5,5	7,5	-	10,4	IE2		24	23,6	23,5	23,2	22,8	22,2	21,5	21	20	19,1	18,5	17,5	16,5	13,4				65	50

МОДЕЛЬ *	КОД	ЭЛЕКТРИЧЕСКИЕ ХАРАКТЕРИСТИКИ					ГИДРАВЛИЧЕСКИЕ ХАРАКТЕРИСТИКИ														DN ВСАС. ПАТРУБКА	DN НАГН. ПАТРУБКА	кг					
		ИСТОЧНИК ПИТАНИЯ, 50 Гц	НОМ. МОЩН. P2		Ином, А		ТИП ДВИГАТЕЛЯ	Q=м³/ч	0	36	42	48	54	60	66	72	78	84	90	102				114	120	150		
			кВт	л. с.	230 В	400 В		Q=л/мин	0	600	700	800	900	1000	1100	1200	1300	1400	1500	1700				1900	2000	2500		
НКР-Г 65-125/120-110/В/BAQV/4/2	60166258	3 х 400 В ~	4,0	5,5	-	8,05	IE2	H, м	16	15	14,6	14,2	13,7	13,3	12,8	12,3	12	11,4	10	8,5	8			80	65	104		
НКР-Г 65-125/127/В/BAQV/5,5/2	60166259	3 х 400 В ~	5,5	7,5	-	10,4	IE2		19,5	19	18,9	18,7	18,4	18,1	17,5	17,2	16,9	16,5	15,8	14,5	13	12			80	65	113	
НКР-Г 65-125/137/В/BAQV/7,5/2	60166260	3 х 400 В ~	7,5	10	-	14,1	IE2		23,5	23,1	23	22,8	22,6	22,5	22	21,6	21,1	20,7	20,2	19	17,5	14,8	12			80	65	157
НКР-Г 65-125/137/В/BAQV/7,5/2	60168378	3 х 400 В ~	7,5	10	-	13,4	IE3		23,5	23,1	23	22,8	22,6	22,5	22	21,6	21,1	20,7	20,2	19	17,5	14,8	12			80	65	94

МОДЕЛЬ *	КОД	ЭЛЕКТРИЧЕСКИЕ ХАРАКТЕРИСТИКИ					ГИДРАВЛИЧЕСКИЕ ХАРАКТЕРИСТИКИ										DN ВСАС. ПАТРУБКА	DN НАГН. ПАТРУБКА	кг						
		ИСТОЧНИК ПИТАНИЯ, 50 Гц	НОМ. МОЩН. P2		Ином, А		ТИП ДВИГАТЕЛЯ	Q=м³/ч	0	90	102	114	120	150	180	210				240					
			кВт	л. с.	230 В	400 В		Q=л/мин	0	1500	1700	1900	2000	2500	3000	3500				4000					
НКР-Г 80-160/147-127/В/BAQV/11/2	60166261	3 х 400 В ~	11,0	15	-	20,4	IE2		24	22	21,4	20,4	20	17,4	16,8	12							100	80	242,5
НКР-Г 80-160/147-127/В/BAQV/11/2	60168379	3 х 400 В ~	11,0	15	-	19,4	IE3	H, м	24	22	21,4	20,4	20	17,4	16,8	12							100	80	179



* Комплектуется префильтрами и комплектом для их установки

НАСОСЫ ДЛЯ БАССЕЙНОВ, ПРУДОВ И СОЛЕНОЙ ВОДЫ

ЦЕНТРОБЕЖНЫЕ НАСОСЫ ДЛЯ БАССЕЙНОВ С ЧУГУННЫМ ПРЕФИЛЬТРОМ

ТАБЛИЦА ВЫБОРА НАСОСА/ФИЛЬТРА/МОНТАЖНОГО КОМПЛЕКТА - ТОПОВОЕ ИСПОЛНЕНИЕ

Рабочее колесо из бронзы, торцевое уплотнение с уплотнительными кольцами из витона, корпус насоса с катодной защитой

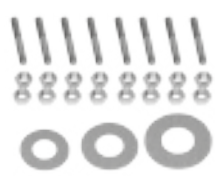
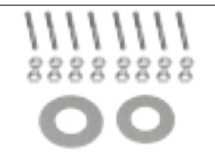
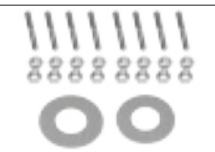
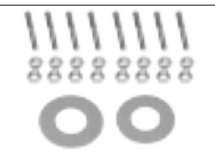
ЧИСЛО ПОЛУКОСОВ		ТИП НАСОСА		КОМПЛЕКТ ДУ/УСТАНОВКИ		КОМПЛЕКТ ДЛЯ УСТАНОВКИ ФИЛЬТРА НА НАСОС			
2	4	МОДЕЛЬ	КОД	МОДЕЛЬ	КОД		МОДЕЛЬ	КОД	
		• NKM-G 40-200/200/B/BAQV/1,1/4	60166232		ПРЕФИЛЬТР 65/65	60164699		КОМПЛЕКТ ДЛЯ УСТАНОВКИ ПРЕФИЛЬТРА DN 65	60166309
		• NKM-G 40-200/219/B/BAQV/1,5/4	60166233						
		• NKM-G 40-250/245/B/BAQV/2,2/4	60166234						
		• NKM-G 50-160/177/B/BAQV/1,5/4	60166235						
		• NKM-G 50-200/210/B/BAQV/2,2/4	60166236						
		• NKM-G 50-200/219/B/BAQV/3/4	60166237						
		• NKM-G 50-250/263/B/BAQV/4/4	60166238						
		• NKP-G 40-125/107/B/BAQV/1,5/2	60166252						
		• NKP-G 40-125/120/B/BAQV/2,2/2	60166253						
		• NKP-G 40-125/130/B/BAQV/3/2	60166254						
		• NKP-G 50-125/115/B/BAQV/3/2	60166255						
		• NKP-G 50-125/125/B/BAQV/4/2	60166256						
		• NKP-G 50-125/135/B/BAQV/5,5/2	60166257						
		• NKM-G 65-200/210/B/BAQV/3/4	60166239						
		• NKM-G 65-200/219/B/BAQV/4/4	60166240						
		• NKM-G 65-250/263/B/BAQV/5,5/4	60166241						
		• NKP-G 65-125/120-110/B/BAQV/4/2	60166258						
		• NKP-G 65-125/127/B/BAQV/5,5/2	60166259						
		• NKP-G 65-125/137/B/BAQV/7,5/2	60168378						
		• NKM-G 80-200/200/B/BAQV/4/4	60166242	ПРЕФИЛЬТР 80/80	60164700		КОМПЛЕКТ ДЛЯ УСТАНОВКИ ПРЕФИЛЬТРА DN 80-100-125	60166312	
		• NKM-G 80-200/222/B/BAQV/5,5/4	60166243						
		• NKM-G 80-250/240/B/BAQV/7,5/4	60168350						
		• NKM-G 80-250/270/B/BAQV/11/4	60168351						
		• NKP-G 80-160/147-127/B/BAQV/11/2	60168379						
		• NKM-G 100-200/200/B/BAQV/5,5/4	60166246						
		• NKM-G 100-200/214/B/BAQV/7,5/4	60168353						
		• NKM-G 100-250/250/B/BAQV/11/4	60168369						
		• NKM-G 125-250/243/B/BAQV/15/4	60168370						
		• NKM-G 125-250/256/B/BAQV/18,5/4	60168371						
		• NKM-G 150-200/218/B/BAQV/11/4	60168376	ПРЕФИЛЬТР 100/100	60164701		КОМПЛЕКТ ДЛЯ УСТАНОВКИ ПРЕФИЛЬТРА DN 150-200	60166313	
		• NKM-G 125-250/256/B/BAQV/18,5/4	60168371						
		• NKM-G 150-200/218/B/BAQV/11/4	60168376	ПРЕФИЛЬТР 125/125	60164702		КОМПЛЕКТ ДЛЯ УСТАНОВКИ ПРЕФИЛЬТРА DN 150-200	60166313	
		• NKM-G 150-200/218/B/BAQV/11/4	60168376	ПРЕФИЛЬТР 150/150	60164703				
		• NKM-G 150-200/218/B/BAQV/11/4	60168376	ПРЕФИЛЬТР 200/200	60164704		КОМПЛЕКТ ДЛЯ УСТАНОВКИ ПРЕФИЛЬТРА DN 150-200	60166313	

MULTI 4 SW

САМОВСАСЫВАЮЩИЕ ГОРИЗОНТАЛЬНЫЕ МНОГУСТУПЕНЧАТЫЕ НАСОСЫ



ДЛЯ СОЛЕНОЙ ВОДЫ

Данный самовсасывающий (поверхностный) многоступенчатый насос предназначен для перекачивания морской воды. Насос работает предельно тихо и обеспечивает высокий напор. **В наличии модель с четырьмя рабочими колесами из пластика Noryl®.** Детали и узлы насоса выполнены из коррозионно-стойких и нержавеющей материалов. Двигатель оборудован тепловой защитой от перегрузки.

Между двигателем и гидравлической частью предусмотрено двойное уплотнение. Насос отличается высокой морозоустойчивостью и стойкостью к обледенению. В комплект поставки входят кабель питания со штепсельной вилкой и самоуплотняющаяся муфта. В комплект поставки входят кабель питания и штепсельная вилка.

ТЕХНИЧЕСКИЕ ХАРАКТЕРИСТИКИ

МОДЕЛЬ	КОД	ЭЛЕКТРИЧЕСКИЕ ХАРАКТЕРИСТИКИ				ГИДРАВЛИЧЕСКИЕ ХАРАКТЕРИСТИКИ														КОЛ-ВО РАБОЧИХ КОЛЕС	КОЛ-ВО НАЧ. ПАТРУБКА (ПАЗ. РЕЗЬБА)	КОЛ-ВО НАЧ. ПАТРУБКА (ПАЗ. РЕЗЬБА)	ВЕС, кг	КОЛ-ВО НА ПАЛLETTE
		ИСТОЧНИК ПИТАНИЯ, 50 Гц	МАКС. МОЩН. P1 кВт	НОМ. МОЩН. P2		I _{ном.} , А	Q=м³/ч	0	0,6	1,2	1,8	2,4	3,0	3,6	4,2	4,8	5,4							
				кВт	л. с.		Q=л/мин	0	10	20	30	40	50	60	70	80	90							
MULTI 4 SW M	60122695	1x220-240 В ~	1	0,75	1	4,5	H _м	46	45	43	40	38	33	28	22	16	9	4	1"	1"	10,6	21		

NOVA SALT W

ПОГРУЖНЫЕ НАСОСЫ



ДЛЯ СОЛЕНОЙ ВОДЫ

Nova Salt W M-A представляет собой многоцелевой погружной насос, разработанный специально для работы в **соленой воде**. Детали и узлы насоса выполнены из коррозионно-стойких и нержавеющей материалов. Корпус двигателя, вал, крепежные винты и гайки – из нерж. стали AISI 316. Кабель с лужеными жилами. Двигатель оборудован тепловой защитой от перегрузки.

Износостойкие вал и рабочее колесо. Двигатель превосходно охлаждается, что позволяет эксплуатировать насос даже в частично погруженном положении. В наличии модели с ручным и автоматическим режимами работы, оснащенные поплавковым выключателем. В комплект поставки входят кабель питания со штепсельной вилкой и самоуплотняющаяся муфта.

ТЕХНИЧЕСКИЕ ХАРАКТЕРИСТИКИ

МОДЕЛЬ	КОД	ЭЛЕКТРИЧЕСКИЕ ХАРАКТЕРИСТИКИ				ГИДРАВЛИЧЕСКИЕ ХАРАКТЕРИСТИКИ														КОЛ-ВО НАЧ. ПАТРУБКА (ПАЗ. РЕЗЬБА)	КАБЕЛЬ	ВЕС, кг	КОЛ-ВО НА ПАЛLETTE
		ИСТОЧНИК ПИТАНИЯ, 50 Гц	МАКС. МОЩН. P1 кВт	НОМ. МОЩН. P2		I _{ном.} , А	Q=м³/ч	0	1	2	3	4,5	5	6	7	7,5							
				кВт	л. с.		Q=л/мин	0	16,6	33,3	50	75	83,3	100	116,6	125							
NOVA SALT W M-A	60122652	1x230 В~	0,28	0,2	0,28	1,3	H _м	6	5,4	4,7	3,9	2,8	2,5	1,7	1	0,5	1"¼	10 м	3,9	48			

NOVAPOND

ПОГРУЖНЫЕ НАСОСЫ



НАСОСЫ ДЛЯ ФОНТАНОВ И ПРУДОВ

Погружные насосы данной серии разработаны специально для обеспечения циркуляции воды в садовых прудах, создания водопадов и других водных сооружений. Предназначены для перекачивания чистой воды с примесью твердых частиц диаметром не более 10 мм. Подходят для длительного режима работы. Насосы устанавливаются в горизонтальном или вертикальном положении.

Не загрязняют окружающую среду. Изготовлены из противоокислительных и коррозионно-стойких материалов. Двигатель оборудован тепловой защитой от перегрузки. Фильтр на стороне всасывания регулируется для пропуска твердых частиц диаметром от 5 до 10 мм. В комплект поставки входят кабель питания со штепсельной вилкой и самоуплотняющаяся муфта.

АКСЕССУАРЫ

СТР. 74

ТЕХНИЧЕСКИЕ ХАРАКТЕРИСТИКИ

МОДЕЛЬ	КОД	ЭЛЕКТРИЧЕСКИЕ ХАРАКТЕРИСТИКИ					ГИДРАВЛИЧЕСКИЕ ХАРАКТЕРИСТИКИ														DN НАГН. ПАТРУБКА (ГАЗ. РЕЗЬБА)	КАБЕЛЬ	ВЕС, КГ	КОЛ-ВО НА ПАЛLETTE
		ИСТОЧНИК ПИТАНИЯ, 50 ГЦ	МАКС. МОЩН. P1 ВТ	НОМ. МОЩН. P2		Iном, А	Q=л/мин																	
				кВт	л.с.		0	1	2	3	4,5	6	7,5	9	10,5	12	14	15	175	200				
NOVAPOND 200 M	60122681	1X230 В~	280	0,2	0,28	1,3	Q=м³/ч	0	17	33	50	75	100	125	150	175	200	233	1" ¼	10 м	4,3	48		
NOVAPOND 550 M	60122684	1X230 В~	750	0,55	0,75	3,3	H, м	6,98	9,15	8,95	8,58	7,86	6,9	5,9	4,8	3,53	2,1	0,44	1" ¼	10 м	6,2	48		



NINPNAEA

ПОГРУЖНЫЕ НАСОСЫ



НАСОСЫ ДЛЯ ФОНТАНОВ И ПРУДОВ

Насосы для фонтанов и прудов. Детали и узлы насоса изготовлены из керамики, что повышает его износостойчивость. Наличие двухсеточного фильтра без губки упрощает обслуживание насоса.

Двигатель оборудован тепловой защитой от перегрузки. Самоочищающееся рабочее колесо не засоряется грязью и твердыми частицами.

ТЕХНИЧЕСКИЕ ХАРАКТЕРИСТИКИ

МОДЕЛЬ	КОД	ЭЛЕКТРИЧЕСКИЕ ХАРАКТЕРИСТИКИ			ГИДРАВЛИЧЕСКИЕ ХАРАКТЕРИСТИКИ														DN НАГН. ПАТРУБКА (ГАЗ. РЕЗЬБА)	КАБЕЛЬ	ВЕС, КГ	КОЛ-ВО НА ПАЛLETTE	
		ИСТОЧНИК ПИТАНИЯ, 50 ГЦ	МАКС. МОЩН. P1 ВТ	НОМ. МОЩН. P2 ВТ	Q=л/мин																		
					Q=м³/ч	0	0,2	0,4	0,6	0,9	1,2	1,6	2	2,4	3	3,5	4	4,6					15
NINPNAEA 1	60122685	1X230 В~	13	10	H, м	1,5	1,2	0,78	0,2											¾"	10 м	1	96
NINPNAEA 2	60122686	1X230 В~	20	15		2	1,85	1,6	1,3	0,81	0,1									¾"	10 м	1,5	96
NINPNAEA 3	60122687	1X230 В~	45	35		2,38	2,3	2,2	2,07	1,85	1,6	1,26	0,76	0,21						¾"	10 м	1,8	48
NINPNAEA 4	60122688	1X230 В~	75	55		2,6	2,5	2,4	2,3	2,15	2	1,75	1,47	1,15	0,7	0,1				¾"	10 м	2,2	32
NINPNAEA 5	60122689	1X230 В~	95	75		3,76	3,67	3,6	3,5	3,35	3,18	2,98	2,7	2,45	2	1,55	1	0,23		¾"	10 м	2,7	32

A large grid of graph paper for taking notes, consisting of 30 columns and 40 rows of small squares.

АКСЕССУАРЫ К НАСОСАМ ДЛЯ БАССЕЙНОВ, ПРУДОВ И СОЛЕННОЙ ВОДЫ

АКСЕССУАРЫ К НАСОСАМ ДЛЯ БАССЕЙНОВ, ПРУДОВ И СОЛЕННОЙ ВОДЫ

КОМПЛЕКТ ФИТИНГОВ	ОПИСАНИЕ	КОД
	КОМПЛЕКТ ФИТИНГОВ 2" / DN 50-63 ДЛЯ EUROSWIM	60120005
КОМПЛЕКТ КОНТРФЛАНЦЕВ	ОПИСАНИЕ	КОД
	КОМПЛЕКТ ВСАС. И НАПОРН. КОНТРФЛАНЦЕВ ДЛЯ EUROPRO HIGH FLOW	60165456
АКСЕССУАРЫ СОЗДАНИЯ ВОДЯНЫХ ЭФФЕКТОВ К НАСОСУ NOVAROND	ОПИСАНИЕ	КОД
	ШТАНГА ТЕЛЕСКОПИЧЕСКАЯ	LP050001
	КАСКАД ТРЕХУРОВНЕВЫЙ	LP050003
	ПЕНА	LP050004
	ЦВЕТОК	LP050005
	ГРИБ	LP050006

ЦЕНТРОБЕЖНЫЕ НАСОСЫ

	KPA САМОВСАСЫВАЮЩИЕ ВИХРЕВЫЕ НАСОСЫ		KDNE СТАНДАРТИЗОВАННЫЕ ЦЕНТРОБЕЖНЫЕ НАСОСЫ С ПРЕОБРАЗОВАТЕЛЕМ ЧАСТОТЫ НА ОБЩЕЙ РАМЕ
AB	СТР. 114	BC	СТР. 138
	KPS - KPF ВИХРЕВЫЕ НАСОСЫ		K SINGLE IMPELLER ЦЕНТРОБЕЖНЫЕ НАСОСЫ С ОДНИМ РАБОЧИМ КОЛЕСОМ
AB	СТР. 114	BO	СТР. 142
	KP ВИХРЕВЫЕ НАСОСЫ		K TWIN IMPELLER ЦЕНТРОБЕЖНЫЕ НАСОСЫ С ДВУМЯ РАБОЧИМИ КОЛЕСАМИ
AB	СТР. 115	BP	СТР. 144
	KE SINGLE IMPELLER ЦЕНТРОБЕЖНЫЕ НАСОСЫ С ОДНИМ РАБОЧИМ КОЛЕСОМ И ПРЕОБРАЗОВАТЕЛЕМ ЧАСТОТЫ МСЕ/Р		NKM-G - NKP-G СТАНДАРТИЗОВАННЫЕ КОНСОЛЬНО-МОНОБЛОЧНЫЕ ЦЕНТРОБЕЖНЫЕ НАСОСЫ
BO	СТР. 116	BE	СТР. 146
	KE TWIN IMPELLER ЦЕНТРОБЕЖНЫЕ НАСОСЫ С ДВУМЯ РАБОЧИМИ КОЛЕСАМИ И ПРЕОБРАЗОВАТЕЛЕМ ЧАСТОТЫ МСЕ/Р		KDN СТАНДАРТИЗОВАННЫЕ ЦЕНТРОБЕЖНЫЕ НАСОСЫ
BP	СТР. 117	BC	СТР. 166
	NKM-GE / NKP-GE КОНСОЛЬНО-МОНОБЛОЧНЫЕ ЦЕНТРОБЕЖНЫЕ НАСОСЫ С ПРЕОБРАЗОВАТЕЛЕМ ЧАСТОТЫ		KDN OVERSIZE СТАНДАРТИЗОВАННЫЕ ЦЕНТРОБЕЖНЫЕ НАСОСЫ
BG	СТР. 119	BF	СТР. 177
	KDNE СТАНДАРТИЗОВАННЫЕ ЦЕНТРОБЕЖНЫЕ НАСОСЫ С ПРЕОБРАЗОВАТЕЛЕМ ЧАСТОТЫ		KVC - KVCX ВЕРТИКАЛЬНЫЕ МНОГОСТУПЕНЧАТЫЕ ЦЕНТРОБЕЖНЫЕ НАСОСЫ
BC	СТР. 123	BL BM	СТР. 179
	KVCE 30-50-80-120 ВЕРТИКАЛЬНЫЕ МНОГОСТУПЕНЧАТЫЕ ЦЕНТРОБЕЖНЫЕ НАСОСЫ С ПРЕОБРАЗОВАТЕЛЕМ ЧАСТОТЫ МСЕ/Р		KV 3-6-10 ВЕРТИКАЛЬНЫЕ МНОГОСТУПЕНЧАТЫЕ ЦЕНТРОБЕЖНЫЕ НАСОСЫ
BL	СТР. 125	BN	СТР. 182
	KVE 3-6-10 ВЕРТИКАЛЬНЫЕ МНОГОСТУПЕНЧАТЫЕ ЦЕНТРОБЕЖНЫЕ НАСОСЫ С ПРЕОБРАЗОВАТЕЛЕМ ЧАСТОТЫ МСЕ/Р		NKV 10-15-20 ВЕРТИКАЛЬНЫЕ МНОГОСТУПЕНЧАТЫЕ ЦЕНТРОБЕЖНЫЕ НАСОСЫ
BN	СТР. 126	BH BI BJ	СТР. 183
	NKVE 10-15-20 ВЕРТИКАЛЬНЫЕ МНОГОСТУПЕНЧАТЫЕ ЦЕНТРОБЕЖНЫЕ НАСОСЫ С ПРЕОБРАЗОВАТЕЛЕМ ЧАСТОТЫ МСЕ/Р		NKV 32-45-65-95 ВЕРТИКАЛЬНЫЕ МНОГОСТУПЕНЧАТЫЕ ЦЕНТРОБЕЖНЫЕ НАСОСЫ
BH BI BJ	СТР. 127	EH EI EK EL	СТР. 186
	NKVE 32-45-65-95 ВЕРТИКАЛЬНЫЕ МНОГОСТУПЕНЧАТЫЕ ЦЕНТРОБЕЖНЫЕ НАСОСЫ С ПРЕОБРАЗОВАТЕЛЕМ ЧАСТОТЫ МСЕ/Р		АКСЕССУАРЫ
EH EI EK EL	СТР. 129		СТР. 191
	NKM-GE / NKP-GE КОНСОЛЬНО-МОНОБЛОЧНЫЕ ЦЕНТРОБЕЖНЫЕ НАСОСЫ С ПРЕОБРАЗОВАТЕЛЕМ ЧАСТОТЫ		
BG	СТР. 133		



ДЛЯ БЫТОВОГО ВОДОСНАБЖЕНИЯ



Самовсасывающий вихревой насос с высокой всасывающей способностью. Корпус из чугуна с латунным кольцом. Опора двигателя и рабочее колесо из латуни во избежание засорения. Приводной вал из нержавеющей стали. Торцевое уплотнение – углеграфит/керамика. Асинхронный двигатель закрытого типа с внешним охлаждением. Встроенный тепловой выключатель и защита от перегрузки по току, а также конденсатор постоянно включены в однофазном исполнении. Для защиты трехфазного двигателя следует обеспечить защиту от перегрузки, соответствующую действующим нормам.

Рабочий диапазон: от 8 до 45 л/мин., напор до 53 метров.

Диапазон температуры жидкости:

от -10 °С до +80 °С

от 0 °С до +35 °С для бытового применения.

Перекачиваемая жидкость: чистая, не содержащая твердых и абразивных включений, невязкая, неагрессивная, некристаллизованная, химически нейтральная.

Максимальная температура окружающей среды: +40 °С

Макс. рабочее давление: 10 бар. (1000 кПа).

Степень защиты: IP 44 (IP 55 – защита клеммной коробки).

Класс изоляции: F

ТЕХНИЧЕСКИЕ ХАРАКТЕРИСТИКИ

МОДЕЛЬ	КОД	ЭЛЕКТРИЧЕСКИЕ ХАРАКТЕРИСТИКИ					ГИДРАВЛИЧЕСКИЕ ХАРАКТЕРИСТИКИ								DNA	DNM	ВЕС, кг	КОЛ-ВО НА ПАЛ- ЛЕТЕ	
		ИСТОЧНИК ПИТАНИЯ	P1 МАКСИМ. МОЩНОСТЬ, кВт	P2 НОМИНАЛ. МОЩНОСТЬ		In А	Q=м³/ч	Q=л/мин											
				кВт	л.с.			0	0,3	0,6	0,9	1,2	1,8	2,4					
КРА 40/20 М	101120000	1 х 230 В ~	1,1	0,75	1	5,1	Н	53	51	48	43	38	27	16	1" G	1" G	12,40	39	
КРА 40/20 Т	60145185	3 х 230 - 400 В ~	1	0,75	1	3,5-2,1	(М)	53	51	48	43	38	27	16	1" G	1" G	12,40	39	

KPS - KPF

ВИХРЕВЫЕ НАСОСЫ

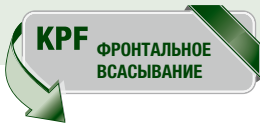

ДЛЯ БЫТОВОГО ВОДОСНАБЖЕНИЯ



Вихревой центробежный насос способный создавать высокий напор в системе водоснабжения. Подходит для бытового применения, а также небольших предприятий.

Корпус насоса и электродвигателя из латуни в модели КР 60, в моделях КPS 30 и КР 38 из чугуна. Торцевое уплотнение – углеграфит/керамика. Асинхронный двигатель закрытого типа с внешним охлаждением.

Встроенный тепловой выключатель и защита от перегрузки по току, а также конденсатор постоянно включены в однофазном исполнении. Для защиты трехфазного двигателя следует обеспечить защиту от перегрузки.

Рабочий диапазон:

от 1 до 50 л/мин., напор до 107 метров.

Диапазон температуры жидкости:

от 0 °С до +35 °С для бытового применения,

от -10 °С до +50 °С для других случаев.

Перекачиваемая жидкость: чистая, не содержащая твердых и абразивных включений, невязкая, неагрессивная, некристаллизованная, химически нейтральная.

Максимальная температура окружающей среды: +40 °С.

Макс. рабочее давление: 10 бар

(6 бар для КPS-KPF 30/16).

Степень защиты: IP 44.

Класс изоляции: F.

ТЕХНИЧЕСКИЕ ХАРАКТЕРИСТИКИ

МОДЕЛЬ	КОД	ЭЛЕКТРИЧЕСКИЕ ХАРАКТЕРИСТИКИ					ГИДРАВЛИЧЕСКИЕ ХАРАКТЕРИСТИКИ								DNA	DNM	ВЕС, кг	КОЛ-ВО НА ПАЛ- ЛЕТЕ	
		ИСТОЧНИК ПИТАНИЯ	P1 МАКС. МОЩНОСТЬ, кВт	P2 НОМИНАЛ. МОЩНОСТЬ		In А	Q=м³/ч	Q=л/мин											
				кВт	л.с.			0	0,3	0,6	0,9	1,2	1,8	2,4					
КPF 30/16 М	101110400	1 х 230 В ~	0,53	0,37	0,5	2,37	Н (М)	32,5	31	25	22	17,5	10		1" G	1" G	5,3	110	
КPF 30/16 Т	101110410	3 х 230 - 400 В ~	0,47	0,37	0,5	1,45-0,82		32,5	31	25	22	17,5	10		1" G	1" G	5,3	110	
КPS 30/16 М	101110024	1 х 230 В ~	0,47	0,37	0,5	2		32,5	31	25	22	17,5	10		1" G	1" G	5,4	120	
КPS 30/16 Т	101110014	3 х 230 - 400 В ~	0,47	0,37	0,5	1,4-0,8		32,5	31	25	22	17,5	10		1" G	1" G	5,4	120	
КPS 30/16 М-Р¹	101112224	1 х 230 В ~	0,47	0,37	0,5	2		32,5	31	25	22	17,5	10		1" G	1" G	5,4	36	
КР 38/18 М	101110060	1 х 230 В ~	0,89	0,6	0,8	4		54	50	46	41	36	27,5	17,5	1" G	1" G	7,5	68	
КР 38/18 Т	101110050	3 х 230 - 400 В ~	0,86	0,6	0,8	2,9-1,7		54	50	46	41	36	27,5	17,5	1" G	1" G	7,5	68	
КPF 45/20 М	60141934	1 х 230 В ~	1,5	1,0	1,34	5,9		84	76	68	62	56	38	24	1" G	1" G	9,0	39	
КPF 45/20 Т	60145268	3 х 230 - 400 В ~	1,4	1,0	1,34	-		84	76	68	62	56	38	24	1" G	1" G	9,0	39	

¹ Насос оборудован реле давления, манометром, кабелем с розеткой и коннектором для расширительного бака



ДЛЯ БЫТОВОГО ВОДОСНАБЖЕНИЯ



КР 60/6 - 60/12

Корпус насоса, опора двигателя и рабочее колесо – латунь.
Торцевое уплотнение – углеграфит/керамика. Вал двигателя – нержавеющая сталь. Асинхронный двигатель закрытого типа с внешним охлаждением. Для обеспечения тихого хода и длительного срока службы ротор посажен на шарикоподшипники увеличенного размера с пожизненной консистентной смазкой.
Однофазное исполнение стандартно снабжено выключателем при перегрузке двигателя. Для трехфазного исполнения защита от перегрузки устанавливается пользователем. Конденсатор постоянно подключен в однофазном исполнении. Конструкция согласно CEI 2-3 и CEI 61-69 (EN 60335-2-41).

Степень защиты: IP 44.
Класс изоляции: F
Стандартное напряжение:
1x230 В 50 Гц однофазное
3x230-400 В 50 Гц трехфазное
Рабочий диапазон: от 1 до 35 л/мин., напор до 107 метров.
Перекачиваемая жидкость: чистая, не содержащая твердых и абразивных включений, неагрессивная.
Диапазон температуры жидкости:
- от 0 °С до +35 °С для бытового применения (EN 60335-2-41)
- от -10 °С до +80 °С для прочих применений.
Максимальная температура окружающей среды: +40 °С
Максимальное рабочее давление: 10 бар (1000 кПа).
Монтаж: неподвижно в горизонтальном положении.

ТЕХНИЧЕСКИЕ ХАРАКТЕРИСТИКИ

МОДЕЛЬ	КОД	ЭЛЕКТРИЧЕСКИЕ ХАРАКТЕРИСТИКИ					ГИДРАВЛИЧЕСКИЕ ХАРАКТЕРИСТИКИ													
		ИСТОЧНИК ПИТАНИЯ	P1 МАКС. МОЩНОСТЬ, кВт		P2 НОМИНАЛ. МОЩНОСТЬ		In А	Q=м³/ч		0	0,3	0,6	0,9	1,2	1,8	2,4	DNA	DNM	ВЕС, кг	КОЛ-ВО НА ПАЛ- ЛЕТЕ
			кВт	л.с.	кВт	л.с.		Q=л/мин	0	5	10	15	20	30	40					
КР 60/6 М	101110280	1 x 230 В ~	0,54	0,37	0,5	2,4	Н (м)	87	57	33	13					½" G	½" G	8,2	39	
КР 60/6 Т	101110290	3 x 230 - 400 В ~	0,52	0,37	0,5	1,8-1		87	57	33	13					½" G	½" G	7,9	39	
КР 60/12 М	101110320	1 x 230 В ~	1,15	0,75	1	5,2		107	91	74	58	43	17			¾" G	¾" G	10,1	39	
КР 60/12 Т	60145184	3 x 230 - 400 В ~	1,12	0,75	1	3,8-2,2		107	91	74	58	43	17			¾" G	¾" G	9,90	39	

КЕ С ОДНИМ РАБОЧИМ КОЛЕСОМ

ЦЕНТРОБЕЖНЫЕ НАСОСЫ С ОДНИМ РАБОЧИМ КОЛЕСОМ И ПРЕОБРАЗОВАТЕЛЕМ ЧАСТОТЫ МСЕ/Р

ДЛЯ СИСТЕМ БЫТОВОГО, ГРАЖДАНСКОГО И ПРОМЫШЛЕННОГО ВОДОСНАБЖЕНИЯ

МСЕ/Р
СТР. 3



Данный центробежный насос с одним рабочим колесом предназначен для систем повышения давления и систем бытового, гражданского, промышленного и сельскохозяйственного водоснабжения. Наличие преобразователя частоты МСЕ/Р обеспечивает насосу высокую эксплуатационную гибкость, позволяя ему автоматически подстраиваться под различные требования системы и поддерживать в ней постоянный заданный перепад давления. Датчик давления входит в комплект поставки. Корпус насоса и опоры двигателя – чугун. В моделях КЕ 36/200, КЕ 40/200, КЕ 55/200 рабочее колесо выполнено из технополимера, в прочих моделях – из чугуна. Торцевое уплотнение – графит/керамика. Асинхронный двигатель закрытого типа с наружным охлаждением. Вал двигателя смонтирован на шарикоподшипники увеличенного размера, обеспечивающие тихую работу и длительный срок службы двигателя.

Рабочий диапазон: расход от 6 до 100 м³/ч, напор до 60 м вод. ст.

Диапазон температур перекачиваемой жидкости: от -10 до +50 °С для моделей КЕ 36/200 и КЕ 40/200; от -15 до +110 °С для прочих моделей.

Перекачиваемая жидкость: чистая, не содержащая твердых и абразивных включений, невязкая, неагрессивная, некристаллизованная, химически нейтральная, по характеристикам близкая к воде.

Монтаж: допускается крепление в горизонтальном или вертикальном положении с обязательным расположением двигателя над насосом.

Максимальная температура окружающей среды: +40 °С

Максимальное рабочее давление: КЕ 36/200, КЕ 40/200, КЕ 55/200: 8 бар (800 кПа) КЕ 40/400, КЕ 50/400, КЕ 30/800, КЕ 40/800, КЕ 50/800, КЕ 20/1200, КЕ 25/1200, КЕ 35/1200: 10 бар (1 000 кПа)

Степень защиты: IP 44

Степень защиты клеммной коробки: IP 55

Класс изоляции: F

НАСОС КЕ С ОДНИМ РАБОЧИМ КОЛЕСОМ И ПЧ МСЕ/Р -

ДЛЯ СИСТЕМ ПОВЫШЕНИЯ ДАВЛЕНИЯ

МОДЕЛЬ	КОД	ЭЛЕКТРИЧЕСКИЕ ХАРАКТЕРИСТИКИ					ГИДРАВЛИЧЕСКИЕ ХАРАКТЕРИСТИКИ															DN ВСАС. ПАТРУБКА	DN НАПОРН. ПАТРУБКА	ВЕС, кг
		ИСТОЧНИК ПИТАНИЯ, 50 Гц	МАКС. МОЩН. P1, кВт	НОМ. МОЩН. P2		Iном, А	Q, м³/ч	0	1,8	2,4	3,6	4,8	6	7,2	9	9,6	10,8	12	15	18				
				кВт	л. с.																Q, л/мин			
КЕ 36/200 Т МСЕ30/Р	60144849	3 х 400 В	3,2	2,2	3	6,96	Н (м)	36,6				36	35,5	35	34	33,3	32,5	31,5	28	23,5	2" G	1¼" G	39,9	
КЕ 40/200 Т МСЕ30/Р	60144850	3 х 400 В	3,8	3	4	8,93		41,3				41	40,5	40	39	38,8	38	37	33,5	29	2" G	1¼" G	41,7	
КЕ 55/200 Т МСЕ55/Р	60144851	3 х 400 В	5,3	4	5,5	10,90		54				54	53,9	53,2	53	52	51,5	48,5	45	2" G	1¼" G	41,7		

МОДЕЛЬ	КОД	ЭЛЕКТРИЧЕСКИЕ ХАРАКТЕРИСТИКИ					ГИДРАВЛИЧЕСКИЕ ХАРАКТЕРИСТИКИ															DN ВСАС. ПАТРУБКА	DN НАПОРН. ПАТРУБКА	ВЕС, кг
		ИСТОЧНИК ПИТАНИЯ, 50 Гц	МАКС. МОЩН. P1, кВт	НОМ. МОЩН. P2		Iном, А	Q, м³/ч	0	12	15	18	24	30	36	42	60	72	84	96					
				кВт	л. с.															Q, л/мин	0			
КЕ 40/400 Т МСЕ55/Р	60144852	3 х 400 В	6,7	5,5	7,5	14,67	Н (м)	50,5	49	48	45	37	24								65	50	86,6	
КЕ 50/400 Т МСЕ110/Р	60144853	3 х 400 В	8,9	7,5	10	18,74		62	61	60	59	54,5	46								65	50	91,7	
КЕ 30/800 Т МСЕ110/Р	60144854	3 х 400 В	8,5	7,5	10	18,19		44				42	40	38	35	21,5					80	65	103,1	
КЕ 40/800 Т МСЕ110/Р	60144855	3 х 400 В	10,4	9,2	12,5	21,48		51,5				50	48	47	43,5	32,5	21				80	65	107,9	
КЕ 50/800 Т МСЕ110/Р	60144856	3 х 400 В	13,5	11	15	27,49		58				56,5	55	53,5	51	41	31				80	65	117,2	
КЕ 25/1200 Т МСЕ110/Р	60144857	3 х 400 В	12,0	10	12,5	20,92		40,7				39	38,5	38	37	33,5	30	25	18		80	65	106,9	
КЕ 35/1200 Т МСЕ110/Р	60144858	3 х 400 В	11,4	12	15	25,10		45						43	42,5	38,5	35	31,5	27		80	65	112,9	

КОНСОЛЬНО-МОНОБЛОЧНЫЕ ЦЕНТРОБЕЖНЫЕ НАСОСЫ С ПЧ - ДЛЯ СИСТЕМ ПОВЫШЕНИЯ ДАВЛЕНИЯ РАБОЧИЙ ДИАПАЗОН

НАСОС НКМ-GE С ЧЕТЫРЕХПОЛЮСНЫМ ЭЛ. ДВИГ. И ПЧ МСЕ/Р

= 1450 об/мин

МОДЕЛЬ	НОМ. МОЩН. P2		Q, м³/ч (л/мин)	H (м)																											
	кВт	л. с.		0	6	12	18	24	30	36	42	48	54	60	66	72	78	84	90	102	114	120	150	180	210	240	270	300	330	360	
NKM-GE40-250/260/A/BAQE/ 3 /4 MCE30/P	3	4	23.3	23.1	22.8	22.2	20.8	19																							
NKM-GE50-250/263/A/BAQE/ 4/4 MCE55/P	4	5.5	23.8		23.8	23.8	23.4	22.7	21.6	20.4	19	17.1																			
NKM-GE65-250/263/A/BAQE/ 5,5 /4MCE55/P	5.5	7.5	24.1				23.8	23.6	23.3	22.8	22.3	21.5	20.8	19.7	18.6	17.3															
NKM-GE65-315/309/A/BAQE/11/4 MCE150/P	11	15	34.2							33.2	33	32.5	32	31.5	30.7	29.8	29	28	25	21.7											
NKM-GE80-250/270/A/BAQE/11/4 MCE150/P	11	15	25.6							25.5	25.5	25.4	25.1	25	24.8	24.6	24.2	24	23	21.5	21										
NKM-GE80-315/305/A/BAQE/15/4 MCE150/P	15	20	32.9										32.7	32.6	32.6	32.5	32.4	32	31.6	30.5	29.5	28.9	24								
NKM-GE100-250/250/A/BAQE/11/4 MCE150/P	11	15	21.1											21	21	21	21	21	21	20.9	20	19.8	18	16							
NKM-GE100-250/270/A/BAQE/15/4MCE150/P	15	20	25.5											25.5	25.5	25.5	25.3	25.1	25.1	25	24.5	24	22.5	20.5	17.5						
NKM-GE125-250/243/A/BAQE/15 /4 MCE150/P	15	20	19.5																	19.3	19.3	19.2	19.2	18.7	17.8	16.8	15.5	14.1	12.5	10.9	

НАСОС НКР-GE С ДВУХПОЛЮСНЫМ ЭЛ. ДВИГ. И ПЧ МСЕ/Р

= 2900 об/мин

МОДЕЛЬ	НОМ. МОЩН. P2		Q, м³/ч (л/мин)	H (м)																								
	кВт	л. с.		0	6	12	18	24	30	36	42	48	54	60	66	72	78	84	90	102	114	120	150	180	210			
NKP-GE32-125.1/125/A/BAQE /1.5/2 MCE22/P	1.5	2	21	20.8	19	16.8																						
NKP-GE 32-125.1/140/A/BAQE/2.2/2 MCE22/P	2.2	3	27	26.9	25.9	23	19.5																					
NKP-GE 32-125/130/A/BAQE / 2.2 /2 MCE22/P	2.2	3	23.6	23.1	23	21.6	19.6	16.8																				
NKP-GE 32-125/142/A/BAQE / 3 /2 MCE30/P	3	4	28.6	28	27.6	26.5	24.6	21.8	17.9																			
NKP-GE 32-160.1 166/A/BAQE /3/2 MCE30/P	3	4	35.3	35	33	28																						
NKP-GE 32-160/151/A/BAQE/3/2 MCE30/P	3	4	30.5	30	29	27	24	19.5																				
NKP-GE 32-160/177/A/BAQE /5,5/2MCE55/P	5.5	7.5	43.5	43.2	42.6	41.5	39	36	31.5	25.5																		
NKP-GE32-200.1 205/A/BAQE/5,5/2 MCE55/P	5.5	7.5	56.6	55.7	52	45.8	36.2																					
NKP-GE 32-200/190/A/BAQE/5,5 /2MCE55/P	5.5	7.5	46.9	46.5	45	43	40	35	29																			
NKP-GE 32-200/210/A/BAQE/7,5 /2MCE110/P	7.5	10	58.8	58	57	56	53	49	44																			
NKP-GE 40-125/120/A/BAQE/2.2/2MCE22/P	2.2	3	19	18.7	18.4	17.8	17	15.9	14.6	13	11																	
NKP-GE 40-125/130/A/BAQE/3/2 MCE30/P	3	4	22.8	22.5	22.3	22	21.2	20.2	19	17.4	15.5	13.5																
NKP-GE 40-125/139/A/BAQE/4/2 MCE55/P	4	5.5	26.4	26.2	26	25.6	25	24	23	21.5	19.5	17.5	15															
NKP-GE 40-160/158/A/BAQE/5,5/2MCE55/P	5.5	7.5	33.7			34	33.4	32.4	31	29.5	27	24																
NKP-GE40-160/172/A/BAQE/7,5/2MCE110/P	7.5	10	40.7			40.2	40.1	39.8	38.5	37.5	35.5	33	30	26.5														
NKP-GE 40-200/210/A/BAQE/11/2 MCE150/P	11	15	57.1	57	57	56.8	56.5	56	55	53	50	47	43.5	39														
NKP-GE40-250/230/A/BAQE/15/2 MCE150/P	15	20	72.5			72.5	72	70	68	66	62.5	60	56	51.5														
NKP-GE50-125/135/A/BAQE/5,5 /2 MCE55/P	5.5	7.5	24				23.6	23.5	23.2	22.8	22.2	21.5	21	20	19.1	18.5	17.5	16.5	13.4									
NKP-GE50-125/144/A/BAQE/7,5/2MCE110/P	7.5	10	28				27.8	27.5	27.3	27	26.5	25.8	25.3	24.5	23.5	23	21.5	20.5	18	15.5								
NKP-GE50-160/169/A/BAQE/11/2 MCE150/P	11	15	39.6					39.5	39.3	39.1	39	38.5	38	37.2	36.5	35	34	32.5										
NKP-GE 50-200/200/A/BAQE /15/2 MCE150/P	15	20	55.1					54.7	54.6	54	53.5	52	51	49	47.5	45.5	43	41										
NKP-GE 65-125/127/A/BAQE/5,5/2MCE55/P	5.5	7.5	19.5						19	18.9	18.7	18.4	18.1	17.5	17.2	16.9	16.5	15.8	14.5	13	12							
NKP-GE65-125/137/A/BAQE/7,5/2MCE110/P	7.5	10	23.5						23.1	23	22.8	22.6	22.5	22	21.6	21.1	20.7	20.2	19	17.5	14.8	12						
NKP-GE65-160/157/A/BAQE/11/2MCE150/P	11	15	32.5								32.3	32	31.9	31.3	30.2	30	29.2	28.7	27	24.8	23.6							
NKP-GE65-160/173/A/BAQE/15/2MCE150/P	15	20	40.1								39.7	39.6	39.5	39	38.5	38.2	37.5	36	34.5	33.5	26.9							
NKP-GE80-160/147-127/A/BAQE/11/2MCE150/P	11	15	24															22	21.4	20.4	20	17.4	16.8	12				
NKP-GE 80-160/153/A/BAQE/15/2 MCE150/P	15	20	30.5															29	28.4	27.5	27	24.5	21.3	18.3				

NKM-GE / NKP-GE WITH MCE/P

КОНСОЛЬНО-МОНОБЛОЧНЫЕ ЦЕНТРОБЕЖНЫЕ НАСОСЫ С ПРЕОБРАЗОВАТЕЛЕМ ЧАСТОТЫ



ДЛЯ СИСТЕМ ПОВЫШЕНИЯ ДАВЛЕНИЯ

Консольно-моноблочные центробежные насосы с муфтой предназначены для широкого ряда применений, таких как:

- коттеджи;
- многоквартирные дома;
- муниципальные учреждения;
- плавательные бассейны;
- фермерские хозяйства;
- колодезное водоснабжение;
- полив парников, садов, сельскохозяйственных угодий;
- использование дождевой воды;
- промышленные системы.

Наличие ПЧ MCE/P обеспечивает насосу высокую эксплуатационную гибкость, позволяя ему автоматически подстраиваться под различные требования системы и поддерживать в ней постоянное давление. Спиралевидный одноступенчатый корпус изготовлен из чугуна и отвечает требованиям стандарта DIN 733 (уст. DIN 24255). Опора изготовлена из чугуна. Фланцы отвечают требованиям стандартов DIN 2533 и DIN 2532 для DN 200. Рабочее колесо из чугуна герметично закрыто и динамически сбалансировано по осевому усилию с помощью разгрузочных отверстий и работает (по заказу) на сменных компенсационных кольцах. Вал насоса из нержавеющей стали марки AISI 304. Стандартизованное по DIN 24960 торцевое уплотнение углеграфит по карбиду кремния с уплотнительными кольцами из EPDM. Асинхронный двигатель закрытого типа с принудительным наружным

охлаждением, конструктивного исполнения В3/В5, двухполюсный для модели NKP-GE и четырехполюсный – для NKM-GE.

Ротор посажен на шарикоподшипники увеличенного размера, обеспечивающие тихую работу и длительный срок службы двигателя.

Частота вращения: 1 450–2 900 об/мин

Рабочий диапазон: от 1 до 450 м³/ч, напор до 72 м вод. ст.

Диапазон температур перекачиваемой жидкости: от -10 до +140 °С

Перекачиваемая жидкость: чистая, не содержащая твердых и абразивных включений, невязкая, неагрессивная, некристаллизованная, химически нейтральная, по характеристикам близкая к воде.

Монтаж: допускается крепление в горизонтальном или вертикальном положении с обязательным расположением двигателя над насосом.

Максимальная температура окружающей среды: +40 °С

Максимальное рабочее давление: 16 бар, 1 600 кПа (для DN 200 не более 10 бар)

Степень защиты: IP 55

Класс изоляции: F

Класс давления фланцев: PN 16 по DIN 2533

Модели специального исполнения поставляются на заказ: насосы для перекачивания жидкостей, отличных от воды; насосы с другими напряжениями и (или) частотами питания; ПЧ с модуляцией сигналов в диапазоне от 0 до 10 В



НАСОС NKM-GE С ЧЕТЫРЕХПОЛЮСНЫМ ЭЛ. ДВИГ. И ПЧ MCE/P - ДЛЯ СИСТЕМ ПОВЫШЕНИЯ ДАВЛЕНИЯ

МОДЕЛЬ	КОД	ЭЛЕКТРИЧЕСКИЕ ХАРАКТЕРИСТИКИ				МОДЕЛЬ МСЕ	DN ВСАС. ПАТРУБКА	DN НАПОРН. ПАТРУБКА	ВЕС, кг
		ИСТОЧНИК ПИТАНИЯ, 50 Гц	НОМ. МОЩН. P2		Iном, А				
	кВт		л. с.						
NKM-GE 40-250/245/A/BAQE/ 2,2 /4 MCE30/P	60147766	3x400 В	2,2	3,0	6,6	MCE30/P	65	40	89
NKM-GE40-250/260/A/BAQE/ 3 /4 MCE30/P	60147767	3x400 В	3,0	4,0	7,9	MCE30/P	65	40	98
NKM-GE50-250/263/A/BAQE/ 4/4 MCE55/P	60147768	3x400 В	4,0	5,5	10,0	MCE55/P	65	50	105
NKM-GE65-250/263/A/BAQE/ 5,5 /4MCE55/P	60147769	3x400 В	5,5	7,5	13,4	MCE55/P	80	65	168
NKM-GE65-315/279/A/BAQE/ 7,5 /4MCE110/P	60147770	3x400 В	7,5	10,0	17,9	MCE110/P	80	65	195
NKM-GE65-315/309/A/BAQE/11/4 MCE150/P	60147771	3x400 В	11,0	15,0	27,2	MCE150/P	80	65	263
NKM-GE80-250/240/A/BAQE/7,5/4MCE110/P	60147772	3x400 В	7,5	10,0	17,9	MCE110/P	100	80	185
NKM-GE80-250/270/A/BAQE/11/4 MCE150/P	60147773	3x400 В	11,0	15,0	27,2	MCE150/P	100	80	237
NKM-GE80-315/305/A/BAQE/15/4 MCE150/P	60147774	3x400 В	15,0	20,0	36,5	MCE150/P	100	80	294
NKM-GE100-250/250/A/BAQE/11/4 MCE150/P	60147775	3x400 В	11,0	15,0	27,2	MCE150/P	125	100	245
NKM-GE100-250/270/A/BAQE/15/4MCE150/P	60147776	3x400 В	15,0	20,0	36,5	MCE150/P	125	100	268
NKM-GE125-250/243/A/BAQE/15 /4 MCE150/P	60147777	3x400 В	15,0	20,0	36,5	MCE150/P	150	125	305

NKP-GE С ПРЕОБРАЗОВАТЕЛЕМ ЧАСТОТЫ MCE/P

КОНСОЛЬНО-МОНОБЛОЧНЫЕ ЦЕНТРОБЕЖНЫЕ НАСОСЫ С ПРЕОБРАЗОВАТЕЛЕМ ЧАСТОТЫ

НАСОС NKP-GE С ДВУХПОЛЮСНЫМ ЭЛ. ДВИГ. И ПЧ MCE/P - ДЛЯ СИСТЕМ ПОВЫШЕНИЯ ДАВЛЕНИЯ

МОДЕЛЬ	КОД	ЭЛЕКТРИЧЕСКИЕ ХАРАКТЕРИСТИКИ			МОДЕЛЬ MCE	DN ВСАС ПАТРУБКА	DN НАПОРН. ПАТРУБКА	ВЕС, кг	
		ИСТОЧНИК ПИТАНИЯ, 50 Гц	НОМ. МОЩН. P2						Ином, А
			кВт	л. с.					
NKP-GE32-125.1/125/A/BAQE /1.5/2 MCE22/P	60147778	1 x 230 В	1,5	2,0	13,42	MCE22/P	50	32	56
NKP-GE 32-125.1/140/A/BAQE/2.2/2 MCE22/P	60147779	1 x 230 В	2,2	3,0	18,47	MCE22/P	50	32	58
NKP-GE 32-125/130/A/BAQE / 2.2 /2 MCE22/P	60147780	1 x 230 В	2,2	3,0	18,55	MCE22/P	50	32	58
NKP-GE 32-125/142/A/BAQE / 3 /2 MCE30/P	60147781	3 x 400 В	3,0	4,0	6,98	MCE30/P	50	32	76
NKP-GE 32-160.1 155/A/BAQE/2.2/2 MCE22/P	60147782	1 x 230 В	2,2	3,0	19,42	MCE22/P	50	32	53
NKP-GE 32-160.1 166/A/BAQE /3/2 MCE30/P	60147783	3 x 400 В	3,0	4,0	6,68	MCE30/P	50	32	70
NKP-GE 32-160.1 177A/BAQE /4/2 MCE55/P	60168859	3 x 400 В	4	5,5	8,5	MCE55/P	50	32	90,6
NKP-GE 32-160/151/A/BAQE/3/2 MCE30/P	60147784	3 x 400 В	3,0	4,0	7,09	MCE30/P	50	32	70
NKP-GE 32-160/163/A/BAQE /4/2 MCE55/P	60147785	3 x 400 В	4,0	5,5	9,83	MCE55/P	50	32	92
NKP-GE 32-160/177/A/BAQE /5,5/2MCE55/P	60147786	3 x 400 В	5,5	7,5	12,68	MCE55/P	50	32	114
NKP-GE 32-200.1 188/A/BAQE/5,5/2 MCE55/P	60147787	3 x 400 В	5,5	7,5	9,10	MCE55/P	50	32	92
NKP-GE32-200.1 205/A/BAQE/4/2 MCE55/P	60147788	3 x 400 В	4,0	5,5	11,44	MCE55/P	50	32	114
NKP-GE 32-200/190/A/BAQE/5,5 /2MCE55/P	60147789	3 x 400 В	5,5	7,5	12,35	MCE55/P	50	32	126
NKP-GE 32-200/210/A/BAQE/7,5 /2MCE110/P	60147790	3 x 400 В	7,5	10,0	17,02	MCE110/P	50	32	135
NKP-GE 40-125/120/A/BAQE/2.2/2MCE22/P	60147791	1 x 230 В	2,2	3,0	20,62	MCE22/P	65	40	74
NKP-GE 40-125/130/A/BAQE/3/2 MCE30/P	60147792	3 x 400 В	3,0	4,0	7,23	MCE30/P	65	40	85
NKP-GE 40-125/139/A/BAQE/4/2 MCE55/P	60147793	3 x 400 В	4,0	5,5	9,64	MCE55/P	65	40	107
NKP-GE 40-160/158/A/BAQE/5,5/2MCE55/P	60147794	3 x 400 В	5,5	7,5	12,44	MCE55/P	65	40	119
NKP-GE40-160/172/A/BAQE/7,5/2MCE110/P	60147795	3 x 400 В	7,5	10,0	17,19	MCE110/P	65	40	127
NKP-GE 40-200/210/A/BAQE/11/2 MCE150/P	60147796	3 x 400 В	11,0	15,0	24,87	MCE150/P	65	40	207
NKP-GE40-250/230/A/BAQE/15/2 MCE150/P	60147797	3 x 400 В	15,0	20,0	34,64	MCE150/P	65	40	220
NKP-GE 50-125/125/A/BAQE/4/2 MCE55/P	60147798	3 x 400 В	4,0	5,5	9,78	MCE55/P	65	50	122
NKP-GE50-125/135/A/BAQE/5,5 /2 MCE55/P	60147799	3 x 400 В	5,5	7,5	12,60	MCE55/P	65	50	124
NKP-GE50-125/144/A/BAQE/7,5/2MCE110/P	60147800	3 x 400 В	7,5	10,0	16,13	MCE110/P	65	50	133
NKP-GE50-160/153/A/BAQE/7,5/2MCE110/P	60147801	3 x 400 В	7,5	10,0	17,38	MCE110/P	65	50	101
NKP-GE50-160/169/A/BAQE/11/2 MCE150/P	60147802	3 x 400 В	11,0	15,0	24,03	MCE150/P	65	50	132
NKP-GE 50-200/200/A/BAQE /15/2 MCE150/P	60147803	3 x 400 В	15,0	20,0	32,53	MCE150/P	65	50	216
NKP-GE 65-125/127/A/BAQE/5,5/2MCE55/P	60147804	3 x 400 В	5,5	7,5	12,81	MCE55/P	80	65	122
NKP-GE65-125/137/A/BAQE/7,5/2MCE110/P	60147805	3 x 400 В	7,5	10,0	17,43	MCE110/P	80	65	131
NKP-GE65-160/157/A/BAQE/11/2MCE150/P	60147806	3 x 400 В	11,0	15,0	23,44	MCE150/P	80	65	202
NKP-GE65-160/173/A/BAQE/15/2MCE150/P	60147807	3 x 400 В	15,0	20,0	33,47	MCE150/P	80	65	212
NKP-GE80-160/147-127/A/BAQE/11/2MCE150/P	60147808	3 x 400 В	11,0	15,0	24,09	MCE150/P	100	80	215
NKP-GE 80-160/153/A/BAQE/15/2 MCE150/P	60147809	3 x 400 В	15,0	20,0	32,60	MCE150/P	100	80	221

СТАНДАРТИЗОВАННЫЕ ЦЕНТРОБЕЖНЫЕ НАСОСЫ С ПЧ НА ОБЩЕЙ РАМЕ ДЛЯ ПОВЫСИТЕЛЬНЫХ СИСТЕМ РАБОЧИЙ ДИАПАЗОН

НАСОС KDNE С ЧЕТЫРЕХПОЛЮСНЫМ ЭЛ. ДВИГ. И ПЧ МСЕ/Р

= 1450 об/мин

МОДЕЛЬ	Q, м³/ч (л/мин)	0	12	18	24	30	36	42	48	54	60	66	72	78	84	90	102	114	120	150	180	210		
		0	200	300	400	500	600	700	800	900	1000	1100	1200	1300	1400	1500	1700	1900	2000	2500	3000	3500		
KDNE 40-250/240/A/BAQE/1/3/4 MCE30/P	H (M)	19.1	19	18.2	17	15.5																		
KDNE 50-250/263/A/BAQE/1/5,5/4 MCE55/P		23	23	22.9	22.8	22.5	21.7	20.6	19.4	17.5														
KDNE 65-250/240/A/BAQE/1/5,5/4 MCE55/P		19			19	18.9	18.5	18.1	17.5	16.8	16	14.7	13.6											
KDNE 65-250/263/A/BAQE/1/7,5/4 MCE110/P		23.2			23	23	22.9	22.5	22.2	21.6	20.8	19.8	18.6	17.4	16									
KDNE 65-315/260/A/BAQE/1/7,5/4 MCE110/P		22.3			22.2	22.1	22	21.5	21	20.5	20	19.2	18.4	17	16	15								
KDNE 65-315/290/A/BAQE/1/11/4 MCE150/P		28.2			28.2	28.1	28	27.8	27.3	27	26.5	25.5	25	24	23.1	22	19.5							
KDNE 65-315/320/A/BAQE/1/15/4 MCE150/P		35.7			35.4	35.3	35.2	35.1	35	34.8	34.5	33.8	33.5	32.5	31.5	30.8	28	24.8						
KDNE 80-250/230/A/BAQE/1/7,5/4 MCE110/P		17.3						17.3	17.2	17.1	17	16.9	16.8	16.5	16	15.5	14.3	12.4						
KDNE 80-250/260/A/BAQE/1/11/4 MCE150/P		22.6						22.5	22.5	22.4	22.3	22.2	22.1	22	21.8	21.4	20.6	19.6	19	15.1				
KDNE 80-250/270/A/BAQE/1/15/4 MCE150/P		24.5						24.4	24.4	24.4	24.3	24.2	24.1	24	23.7	23.3	22.4	21.4	20.7	16.3				
KDNE 80-315/290/A/BAQE/1/15/4 MCE150/P		27.8							27.8	27.8	27.7	27.7	27.6	27.6	27.5	27.4	26.5	25	24.6	19.1				
KDNE100-250/260/A/BAQE/1/15/4 MCE150/P		22.3									22.1	22.1	22.1	22	21.9	21.8	21.7	21.5	21.4	19.8	17.7	15.1		
KDNE100-315/275/A/BAQE/1/15/4 MCE150/P		25.1									25	25	25	24.9	24.8	24.7	24.6	24.4	24	22	19			

КОНСОЛЬНО-МОНОБЛОЧНЫЕ ЦЕНТРОБЕЖНЫЕ НАСОСЫ С ПЧ - ДЛЯ СИСТЕМ ПОВЫШЕНИЯ ДАВЛЕНИЯ РАБОЧИЙ ДИАПАЗОН

НАСОС KDNE С ДВУХПОЛЮСНЫМ ЭЛ. ДВИГ. И ПЧ МСЕ/Р

= 2900 об/мин

МОДЕЛЬ	Q, м³/ч (л/мин)	0	6	12	18	24	30	36	42	48	54	60	66	72	78	84	90	102	114	120	150	180	210	240
		0	100	200	300	400	500	600	700	800	900	1000	1100	1200	1300	1400	1500	1700	1900	2000	2500	3000	3500	4000
KDNE 32-125.1/130/A/BAQE/1/2.2/2 MCE22/P		22.3	22.2	21.3	19																			
KDNE 32-125.1/140/A/BAQE/1/3/2 MCE30/P		26.5	26.4	25.6	23.4	20.1																		
KDNE 32-125/125/A/BAQE/1/2,2/2 MCE22/P		20.9		20.1	18.9	16.9	13.5																	
KDNE 32-125/130/A/BAQE/1/3/2 MCE30/P		22.9		22	21	19.1	16.2																	
KDNE 32-125/142/A/BAQE/1/4/2 MCE55/P		27.8		27	26.1	24.5	21.7	18																
KDNE 32-160.1/137/A/BAQE/1/1,5/2 MCE22/P		21.5	21.2	19.3																				
KDNE 32-160.1/145/A/BAQE/1/2,2/2 MCE22/P		24.7	24.5	22.3	16.5																			
KDNE 32-160.1/153/A/BAQE/1/3/2 MCE30/P		28.3	28	26	20.5																			
KDNE 32-160.1/177/A/BAQE/1/5,5/2 MCE55/P		39.5	39.3	38.2	34.5	26																		
KDNE 32-160/145/A/BAQE/1/3/2 MCE30/P		27		25.8	23.9	21.2	16.9																	
KDNE 32-160/161/A/BAQE/1/5,5/2 MCE55/P		34		33	31.7	29.1	25.5																	
KDNE 32-160/177/A/BAQE/1/7,5/2 MCE110/P		41.8		41.5	40.5	38.4	35.3	31.4																
KDNE 32-200.1/170/A/BAQE/1/3/2 MCE30/P		34.3	34.2	31.9	23.5																			
KDNE 32-200.1/190/A/BAQE/1/5,5/2 MCE55/P		45.3	44.7	41.5	35.5																			
KDNE 32-200.1/207/A/BAQE/1/7,5/2 MCE110/P		55.3	55	51.8	46.4	37																		
KDNE 32-200/180/A/BAQE/1/5,5/2 MCE55/P		39		38.5	36.5	32.5	28																	
KDNE 32-200/200/A/BAQE/1/7,5/2 MCE110/P		51		49	48	45	40.5	35																
KDNE 32-200/210/A/BAQE/1/ 11/2 MCE150/P		57		56	55	52.5	48.5	43	36															
KDNE 32-200/219/A/BAQE/1/15/2 MCE150/P		63		62	61	59	56.5	52.5	46.5	39.5														
KDNE 40-125/142/A/BAQE/1/5,5/2 MCE55/P		26.8		26.6	26.4	26	25.3	24.4	23	21.4	19.4	17												
KDNE 40-160/145/A/BAQE/1/5,5/2 MCE55/P	H	27.5			27.4	27	25.7	24.2	22.1	19.5														
KDNE 40-160/161/A/BAQE/1/7,5/2 MCE110/P	(M)	34.5			34.5	34.4	33.7	32.3	30.5	28.5	25.8	22.5												
KDNE 40-160/177/A/BAQE/1/11/2 MCE150/P		42.6			42.5	42.4	42	41.5	40	38.5	35	33	30											
KDNE 40-200/180/A/BAQE/1/7,5/2 MCE110/P		38.8			38.5	38	37	35	32.5	29	25													
KDNE 40-200/200/A/BAQE/1/11/2 MCE150/P		48.7			48.4	48.2	47.5	46.5	44	41.5	38.5	34.5												
KDNE 40-200/219/A/BAQE/1/15/2 MCE150/P		60			59.8	59.7	59.4	59	57	55	52.5	49.5	46	40										
KDNE 40-250/220/A/BAQE/1/15/2 MCE150/P		63.1			62.8	62.5	61	59	57	55	52	48												
KDNE 50-125/139/A/BAQE/1/7,5/2 MCE110/P		24.7					24.5	24.3	24	23.5	23	22.4	21.6	20.8	20	19.2	18	15.5						
KDNE 50-125/144/A/BAQE/1/11/2 MCE150/P		25.9					26.5	26.4	26.1	25.6	25.1	24.5	24	23.2	22.3	21.5	20.5	17.8	15					
KDNE 50-160/145/A/BAQE/1/7,5/2 MCE110/P		27.2					27	26.9	26.6	26.4	25.5	25	23.8	23	21.5	20.5	19							
KDNE 50-160/161/A/BAQE/1/11/2 MCE150/P		33.8					33.7	33.7	33.6	33.6	33.3	32.5	31.8	31	29.8	28.5	27.5							
KDNE 50-160/177/A/BAQE/1/15/2 MCE150/P		41.6					41.5	41.5	41.3	41.2	41	40.6	40.5	39.5	38.8	38	36.7	33.5						
KDNE 50-200/180/A/BAQE/1/11/2 MCE150/P		42.5					42	41.7	41.4	40.5	39.5	38	36	34	32	29								
KDNE 50-200/190/A/BAQE/1/15/2 MCE150/P		47.2					46.8	46.6	46	45.7	44.5	43.5	42	40	38	35.5	33							
KDNE 65-125/130/A/BAQE/1/7,5/2 MCE110/P		21								19.6	19.5	19.1	18.9	18.5	18	17.5	17	15.7	14.2	13.2				
KDNE 65-125/144/A/BAQE/1/11/2 MCE150/P		25.6								25.5	25.4	25.2	25	24.6	24.3	24	23.4	22.5	21.1	20.2	16			
KDNE 65-160/137/A/BAQE/1/7,5/2 MCE110/P		23.1								22.4	22	21.7	21.3	20.5	19.7	19	18	16						
KDNE 65-160/153/A/BAQE/1/11/2 MCE150/P		29.1								28.8	28.5	28.6	28.5	28	27.5	26.6	26	24	22	21				
KDNE 65-160/169/A/BAQE/1/15/2 MCE150/P		36.4								36.3	36.2	36.1	36	35.7	35.3	34.7	34	32.7	31	30				
KDNE 65-200/170/A/BAQE/1/15/2 MCE150/P		37.2								36.8	36.7	36.6	36.5	36	35	34	32.5	30	27	25				
KDNE 80-160/153-136/A/BAQE/1/15/2 MCE150/P		25.6															24.5	23.8	23	22.5	20.2	17.5	15	11.8

КDNE С ПРЕОБРАЗОВАТЕЛЕМ ЧАСТОТЫ МСЕ/Р

СТАНДАРТИЗОВАННЫЕ ЦЕНТРОБЕЖНЫЕ НАСОСЫ С ПРЕОБРАЗОВАТЕЛЕМ ЧАСТОТЫ НА ОБЩЕЙ РАМЕ

МСЕ/Р

СТР. 3



ДЛЯ СИСТЕМ ПОВЫШЕНИЯ ДАВЛЕНИЯ



Стандартизованные центробежные насосы в сборе с муфтой и автоматикой на общей раме предназначены для широкого ряда применений, таких как:

- коттеджи;
- многоквартирные дома;
- муниципальные учреждения;
- плавательные бассейны;
- фермерские хозяйства;
- колодезное водоснабжение;
- полив парников, садов, сельскохозяйственных угодий;
- использование дождевой воды;
- промышленные системы.

Наличие ПЧ DAB МСЕ/Р обеспечивает насосу высокую эксплуатационную гибкость, позволяя ему автоматически подстраиваться под различные требования системы и поддерживать в ней постоянное давление. Датчик давления входит в комплект поставки. Спиралевидный одноступенчатый корпус изготовлен из чугуна и отвечает требованиям стандарта DIN-EN 733 (уст. DIN 24255). Уплотнительная крышка и опора двигателя изготовлены из чугуна. Фланцы отвечают требованиям стандарта DIN 2533 (DIN 2532 для DN 200). Рабочее колесо из чугуна герметично закрыто и динамически сбалансировано по осевому усилию с помощью разгрузочных отверстий и работает (по заказу) на сменных компенсационных кольцах. Вал насоса выполнен из нержавеющей стали и посажен на два шарикоподшипника увеличенного размера с пожизненной смазкой, размещенные в специальной камере внутри опоры. Стандартизованное по DIN 24960 торцевое уплотнение углеграфит по карбиду кремния с уплотнительными кольцами из EPDM. По заказу насос может быть оснащен

сальниковым уплотнением с кольцом гидравлического затвора и набивкой в виде двух легко демонтируемых деталей. Двух или четырехполюсный асинхронный двигатель закрытого типа с принудительным наружным охлаждением. Ротор посажен на шарикоподшипники увеличенного размера, обеспечивающие тихую работу и длительный срок службы двигателя. Электрозащита: исполнение двигателя соответствует требованиям Директивы по электромагнитной совместимости ЕЕС 89/336 и последующих поправок, Директивы по низковольтному оборудованию ЕЕС 73/23 и последующих поправок, а также требованиям стандартов CEI 2-3.

Конструктивное исполнение: В3

Частота вращения: 1 450–2 900 об/мин

Рабочий диапазон: расход от 1 до 440 м³/ч, напор до 70 м вод. ст.

Диапазон температур перекачиваемой жидкости: от -10 до +140 °С

Перекачиваемая жидкость: чистая, не содержащая твердых и абразивных включений, невязкая, неагрессивная, некристаллизованная, химически нейтральная, по характеристикам аналогичная воде.

Максимальная температура окружающей среды: +40 °С

Максимальное рабочее давление: 16 бар, 1 600 кПа (для DN 200 не более 10 бар)

Степень защиты: IP 55

Класс изоляции: F

Класс давления фланцев:

PN 16 по DIN 2533

PN 10 по DIN 2532 для DN 200

Монтаж: в горизонтальном положении

АКСЕССУАРЫ

СТР. 191

НАСОС КDNE С ЧЕТЫРЕХПОЛЮСНЫМ ЭЛ. ДВИГ. И ПЧ МСЕ/Р -

ДЛЯ СИСТЕМ ПОВЫШЕНИЯ ДАВЛЕНИЯ

МОДЕЛЬ	КОД	ЭЛЕКТРИЧЕСКИЕ ХАРАКТЕРИСТИКИ			МОДЕЛЬ МСЕ	DN ВСАС ПАТРУБКА	DN НАПОРН. ПАТРУБКА	ВЕС, кг
		ИСТОЧНИК ПИТАНИЯ, 50 Гц	НОМ. МОЩН. P2					
			кВт	л. с.				
КDNE 40-250/240/A/BAQE/1/3/4 МСЕ30/Р	60147840	3 х 400 В	3	4	МСЕ30/Р	65	40	158
КDNE 40-250/250/A/BAQE/1/4/4 МСЕ55/Р	60147841	3 х 400 В	4	5,5	МСЕ55/Р	65	40	209
КDNE 50-250/263/A/BAQE/1/5,5/4 МСЕ55/Р	60147850	3 х 400 В	5,5	7,5	МСЕ55/Р	65	50	182
КDNE 65-250/240/A/BAQE/1/5,5/4 МСЕ55/Р	60147857	3 х 400 В	5,5	7,5	МСЕ55/Р	80	65	210
КDNE 65-250/263/A/BAQE/1/7,5/4 МСЕ110/Р	60147858	3 х 400 В	7,5	10	МСЕ110/Р	80	65	270
КDNE 65-315/260/A/BAQE/1/7,5/4 МСЕ110/Р	60147859	3 х 400 В	7,5	10	МСЕ110/Р	80	65	305
КDNE 65-315/290/A/BAQE/1/11/4 МСЕ150/Р	60147860	3 х 400 В	11	15	МСЕ150/Р	80	65	310
КDNE 65-315/320/A/BAQE/1/15/4 МСЕ150/Р	60147861	3 х 400 В	15	20	МСЕ150/Р	80	65	310
КDNE 80-250/230/A/BAQE/1/7,5/4 МСЕ110/Р	60147863	3 х 400 В	7,5	10	МСЕ110/Р	100	80	232
КDNE 80-250/260/A/BAQE/1/11/4 МСЕ150/Р	60147864	3 х 400 В	11	15	МСЕ150/Р	100	80	271
КDNE 80-250/270/A/BAQE/1/15/4 МСЕ150/Р	60147865	3 х 400 В	15	20	МСЕ150/Р	100	80	290
КDNE 80-315/290/A/BAQE/1/15/4 МСЕ150/Р	60147866	3 х 400 В	15	20	МСЕ150/Р	100	80	403
КDNE100-250/260/A/BAQE/1/15/4 МСЕ150/Р	60147867	3 х 400 В	15	20	МСЕ150/Р	125	100	313
КDNE100-315/275/A/BAQE/1/15/4 МСЕ150/Р	60147868	3 х 400 В	15	20	МСЕ150/Р	125	100	313

KDNE С ПРЕОБРАЗОВАТЕЛЕМ ЧАСТОТЫ МСЕ/Р

СТАНДАРТИЗОВАННЫЕ ЦЕНТРОБЕЖНЫЕ НАСОСЫ С ПРЕОБРАЗОВАТЕЛЕМ ЧАСТОТЫ НА ОБЩЕЙ РАМЕ

НАСОС KDNE С ДВУХПОЛЮСНЫМ ЭЛ. ДВИГ. И ПЧ МСЕ/Р - ДЛЯ СИСТЕМ ПОВЫШЕНИЯ ДАВЛЕНИЯ

МОДЕЛЬ	КОД	ЭЛЕКТРИЧЕСКИЕ ХАРАКТЕРИСТИКИ			МОДЕЛЬ МСЕ	DN ВСАС ПАТРУБКА	DN НАПОРН. ПАТРУБКА	ВЕС, кг
		ИСТОЧНИК ПИТАНИЯ, 50 Гц	НОМ. МОЩН. P2					
			кВт	л. с.				
KDNE 32-125.1/130/A/BAQE/1/2,2/2 MCE22/P	60147810	1x220-240 В	2,2	3	MCE22/P	50	32	104
KDNE 32-125.1/140/A/BAQE/1/3/2 MCE30/P	60147815	3 x 400 В	3	4	MCE30/P	50	32	111
KDNE 32-125/125/A/BAQE/1/2,2/2 MCE22/P	60147816	1x220-240 В	2,2	3	MCE22/P			97
KDNE 32-125/130/A/BAQE/1/3/2 MCE30/P	60147817	3 x 400 В	3	4	MCE30/P	50	32	105
KDNE 32-125/142/A/BAQE/1/4/2 MCE55/P	60147818	3 x 400 В	4	5,5	MCE55/P	50	32	126
KDNE 32-160.1/137/A/BAQE/1/1,5/2 MCE22/P	60147819	1x220-240 В	1,5	2	MCE22/P	50	32	98
KDNE 32-160.1/145/A/BAQE/1/2,2/2 MCE22/P	60147820	1x220-240 В	2,2	3	MCE22/P	50	32	106
KDNE 32-160.1/153/A/BAQE/1/3/2 MCE30/P	60147821	3 x 400 В	3	4	MCE30/P	50	32	111
KDNE 32-160.1/177/A/BAQE/1/5,5/2 MCE55/P	60147822	3 x 400 В	5,5	7,5	MCE55/P	50	32	145
KDNE 32-160/145/A/BAQE/1/3/2 MCE30/P	60147823	3 x 400 В	3	4	MCE30/P	50	32	111
KDNE 32-160/161/A/BAQE/1/5,5/2 MCE55/P	60147824	3 x 400 В	5,5	7,5	MCE55/P	50	32	145
KDNE 32-160/177/A/BAQE/1/7,5/2 MCE110/P	60147825	3 x 400 В	7,5	10	MCE110/P	50	32	152
KDNE 32-200.1/170/A/BAQE/1/3/2 MCE30/P	60147827	3 x 400 В	3	4	MCE30/P	50	32	149
KDNE 32-200.1/190/A/BAQE/1/5,5/2 MCE55/P	60147826	3 x 400 В	5,5	7,5	MCE55/P	50	32	152
KDNE 32-200.1/207/A/BAQE/1/7,5/2 MCE110/P	60147828	3 x 400 В	7,5	10	MCE110/P	50	32	179
KDNE 32-200/180/A/BAQE/1/5,5/2 MCE55/P	60147829	3 x 400 В	5,5	7,5	MCE55/P	50	32	152
KDNE 32-200/200/A/BAQE/1/7,5/2 MCE110/P	60147830	3 x 400 В	7,5	10	MCE110/P	50	32	190
KDNE 32-200/210/A/BAQE/1/ 11/2 MCE150/P	60147831	3 x 400 В	11	15	MCE150/P	50	32	250
KDNE 32-200/219/A/BAQE/1/15/2 MCE150/P	60147832	3 x 400 В	15	20	MCE150/P	50	32	261
KDNE 40-125/142/A/BAQE/1/5,5/2 MCE55/P	60147833	3 x 400 В	5,5	7,5	MCE55/P	65	40	143
KDNE 40-160/145/A/BAQE/1/5,5/2 MCE55/P	60147834	3 x 400 В	5,5	7,5	MCE55/P	65	40	169
KDNE 40-160/161/A/BAQE/1/7,5/2 MCE110/P	60147835	3 x 400 В	7,5	10	MCE110/P	65	40	178
KDNE 40-160/177/A/BAQE/1/11/2 MCE150/P	60147836	3 x 400 В	11	15	MCE150/P	65	40	186
KDNE 40-200/180/A/BAQE/1/7,5/2 MCE110/P	60147837	3 x 400 В	7,5	10	MCE110/P	65	40	160
KDNE 40-200/200/A/BAQE/1/11/2 MCE150/P	60147838	3 x 400 В	11	15	MCE150/P	65	40	234
KDNE 40-200/219/A/BAQE/1/15/2 MCE150/P	60147839	3 x 400 В	15	20	MCE150/P	65	40	244
KDNE 40-250/220/A/BAQE/1/15/2 MCE150/P	60147842	3 x 400 В	15	20	MCE150/P	65	40	291
KDNE 50-125/139/A/BAQE/1/7,5/2 MCE110/P	60147843	3 x 400 В	7,5	10	MCE110/P	65	40	156
KDNE 50-125/144/A/BAQE/1/11/2 MCE150/P	60147844	3 x 400 В	11	15	MCE150/P	65	50	156
KDNE 50-160/145/A/BAQE/1/7,5/2 MCE110/P	60147845	3 x 400 В	7,5	10	MCE110/P	65	50	190
KDNE 50-160/161/A/BAQE/1/11/2 MCE150/P	60147846	3 x 400 В	11	15	MCE150/P	65	50	201
KDNE 50-160/177/A/BAQE/1/15/2 MCE150/P	60147847	3 x 400 В	15	20	MCE150/P	65	50	213
KDNE 50-200/180/A/BAQE/1/11/2 MCE150/P	60147848	3 x 400 В	11	15	MCE150/P	65	50	199
KDNE 50-200/190/A/BAQE/1/15/2 MCE150/P	60147849	3 x 400 В	15	20	MCE150/P	65	50	293
KDNE 65-125/130/A/BAQE/1/7,5/2 MCE110/P	60147851	3 x 400 В	7,5	10	MCE110/P	80	65	159
KDNE 65-125/144/A/BAQE/1/11/2 MCE150/P	60147852	3 x 400 В	11	15	MCE150/P	80	65	188
KDNE 65-160/137/A/BAQE/1/7,5/2 MCE110/P	60147853	3 x 400 В	7,5	10	MCE110/P	80	65	186
KDNE 65-160/153/A/BAQE/1/11/2 MCE150/P	60147854	3 x 400 В	11	15	MCE150/P	80	65	196
KDNE 65-160/169/A/BAQE/1/15/2 MCE150/P	60147855	3 x 400 В	15	20	MCE150/P	80	65	233
KDNE 65-200/170/A/BAQE/1/15/2 MCE150/P	60147856	3 x 400 В	15	20	MCE150/P	80	65	292
KDNE 80-160/153-136/A/BAQE/1/15/2 MCE150/P	60147862	3 x 400 В	15	20	MCE150/P	80	65	311

MCE/P
СТР. 3



ДЛЯ СИСТЕМ ПОВЫШЕНИЯ ДАВЛЕНИЯ

Вертикальные многоступенчатые центробежные насосы данной серии подходят для малых и средних систем водоснабжения. Наличие ПЧ МСЕ/Р обеспечивает насосу высокую эксплуатационную гибкость, позволяя ему автоматически подстраиваться под различные требования системы и поддерживать в ней постоянно заданное давление. Данные насосы рекомендованы к применению в станциях повышения давления, системах капельного и спринклерного полива, мойках высокого давления. Отличаются инновационной и прочной конструкцией. Корпус напорной и всасывающей камер выполнен из технополимера. Всасывающий и напорный патрубки расположены линейно и оснащены металлическими резьбовыми вставками.

Рабочие колеса, корпус диффузоров и диффузоры – технополимер; наружный корпус насоса – нерж. сталь.

Износные кольца и крышка – нерж. сталь марки AISI 304. Торцевое уплотнение – графит/керамика; конец вала со стороны двигателя – нерж. сталь марки AISI 303. Асинхронный двигатель закрытого типа с принудительным наружным охлаждением. Вал двигателя посажен на необслуживаемые шарикоподшипники с пожизненной консистентной

смазкой, что обеспечивает двигателю тихий ход и длительный срок службы.

Конструктивное исполнение по CEI 2-3 и CEI 61-69 (EN 60335-2-41)

Степень защиты: IP 55

Класс изоляции: F

Напряжение питания: однофазное 1x220-240 В / 50/60 Гц; трехфазное 3x400 В / 50 Гц

Рабочий диапазон: расход от 1 до 12 м³/ч, напор до 107 м вод. ст.

Перекачиваемая жидкость: чистая, не содержащая твердых и абразивных включений, невязкая, неагрессивная, некристаллизованная, химически нейтральная, по характеристикам близкая к воде.

Диапазон температур перекачиваемой жидкости: от 0 до +35 °С при использовании в бытовых условиях (стандарт по безопасности бытовых и аналогичных электрических приборов EN 60335-2-41); от 0 до +40 °С для прочих применений

Максимальная температура окружающей среды: +40 °С

Максимальное рабочее давление: 12 бар (1 200 кПа)

Монтаж: стационарно в вертикальном положении

АКСЕССУАРЫ

СТР. 191

НАСОС KVCE 30-50-80-120 С ПЧ МСЕ/Р - для СИСТЕМ ПОВЫШЕНИЯ ДАВЛЕНИЯ

МОДЕЛЬ	КОД	ЭЛЕКТРИЧЕСКИЕ ХАРАКТЕРИСТИКИ			ГИДРАВЛИЧЕСКИЕ ХАРАКТЕРИСТИКИ																	DN ВСАС. ПАТРУБКА (ГАЗ. РЕЗЬБА)	DN НАПОРН. ПАТРУБКА (ГАЗ. РЕЗЬБА)	H мм	ВЕС, кг
		ИСТОЧНИК ПИТАНИЯ, 50 Гц	НОМ. МОЩН. P2		Ином, А	Q, м ³ /ч	H (м)																		
кВт	л. с.		Q, л/мин	0			10	20	30	40	50	55	65	80	90	100	120	140	160	180	200				
KVCE 35-30 М МСЕ11/Р	60144866	1 x 230 В	0,45	0,6	6,63	45,6	43,2	39,1	34,1	28,2	20,2	15,6								1"	1"	562	19,6		
KVCE 45-30 М МСЕ11/Р	60144867	1 x 230 В	0,55	0,75	7,71	56,6	53,5	48,4	42,0	34,6	24,5	19,0								1"	1"	562	19,6		
KVCE 50-30 М МСЕ11/Р	60144868	1 x 230 В	0,75	1,0	8,36	69,8	66,2	59,9	52,2	43,1	30,9	23,9								1"	1"	655	20,9		
KVCE 60-30 М МСЕ11/Р	60144869	1 x 230 В	0,8	1,1	9,19	82,0	77,0	70,0	61,0	49,5	35,5	27,5								1"	1"	655	20,9		
KVCE 70-30 М МСЕ11/Р	60144870	1 x 230 В	1,0	1,36	10,2	95,0	90,0	81,5	71,0	58,7	42,0	32,5								1"	1"	682	22,7		
KVCE 30-50 М МСЕ11/Р	60144871	1 x 230 В	0,55	0,75	8,51	41,1	40,3	39,0	37,3	34,7	31,6	29,7	25,3	17,1						1"	1"	506	19,1		
KVCE 40-50 М МСЕ11/Р	60144872	1 x 230 В	0,8	1,1	10,2	54,9	53,7	52,0	49,7	46,3	42,1	39,6	33,7	22,9						1"	1"	562	22,4		
KVCE 55-50 М МСЕ11/Р	60144873	1 x 230 В	1,0	1,4	12	68,6	67,1	65,0	62,1	57,9	52,7	49,5	42,1	28,6						1"	1"	562	22,4		
KVCE 65-50 М МСЕ15/Р	60144874	1 x 230 В	1,1	1,5	14,6	82,3	80,6	78,0	74,6	69,4	63,2	59,4	50,6	34,3						1"	1"	655	26,4		
KVCE 75-50 М МСЕ15/Р	60144875	1 x 230 В	1,5	2,0	16,6	96,0	94,0	91,0	87,0	81,0	73,8	69,3	59,0	40,0						1"	1"	655	26,4		
KVCE 30-80 М МСЕ11/Р	60144876	1 x 230 В	0,8	1,1	9,99	46,6	45,8	44,6	43,4	41,8	39,5	38,0	35,2	29,8	25,5	21,0	11,0			1"	1"	562	22,4		
KVCE 40-80 М МСЕ11/Р	60144877	1 x 230 В	1,0	1,36	11,7	58,8	57,9	56,5	55,0	53,1	50,3	48,5	45,0	38,4	33,1	27,6	15,1			1"	1"	562	22,4		
KVCE 45-80 М МСЕ15/Р	60144878	1 x 230 В	1,1	1,5	14,2	71,3	70,2	68,7	66,9	64,7	61,4	59,4	55,3	47,5	41,4	34,9	19,9			1"	1"	655	26,4		
KVCE 55-80 М МСЕ15/Р	60144879	1 x 230 В	1,5	2,0	16	84,0	82,8	81,2	79,2	76,6	72,9	70,7	66,0	57,1	50,3	42,8	25,5			1"	1"	655	26,4		
KVCE 65-80 М МСЕ22/Р	60144880	1 x 230 В	2,2	3,0	18	97,0	95,7	94,0	91,8	88,9	84,7	82,5	77,2	67,3	59,9	51,5	32,0			1"	1"	680	27,4		
KVCE 35-120 М МСЕ15/Р	60144881	1 x 230 В	1,1	1,5	16	46,2	46,1	45,7	45,3	44,8	44,0	43,7	42,7	40,9	39,3	37,4	33,7	29,4	24,2	18,0	11,0	505	23,8		
KVCE 45-120 М МСЕ22/Р	60144882	1 x 230 В	1,84	2,5	19,5	62,4	62,0	61,4	60,8	60,1	59,1	58,6	57,5	55,3	53,4	51,4	46,2	40,6	34,0	26,3	17,0	635	29,0		
KVCE 60-120 Т МСЕ30/Р	60144883	3 x 400 В	2,2	3,0	6,91	78,0	77,5	76,7	75,9	75,1	73,9	73,3	71,5	68,3	65,9	63,2	58,0	51,0	43,4	35,0	24,5	635	27,1		
KVCE 70-120 Т МСЕ30/Р	60144884	3 x 400 В	2,2	3,0	8,26	95,0	94,3	93,4	92,5	91,4	89,8	88,9	86,8	83,2	80,5	77,9	71,7	63,9	54,7	44,0	31,0	730	30,8		
KVCE 85-120 Т МСЕ30/Р	60144885	3 x 400 В	2,2	3,0	9,18	112,7	111,6	110,3	109,0	107,6	105,7	104,5	101,9	97,5	94,1	89,9	81,6	72,1	61,2	48,9	34,0	730	30,8		

MCE/P

СТР. 3



Вертикальные многоступенчатые центробежные насосы данной серии подходят для систем малого и среднего водопотребления. Наличие ПЧ **MCE/P** обеспечивает насосу высокую эксплуатационную гибкость, позволяя ему автоматически подстраиваться под различные требования системы и поддерживать в ней постоянно заданное давление. Данные насосы рекомендованы к применению в станциях повышения давления, системах капельного и спринклерного полива, мойках высокого давления. Корпус напорной и всасывающей камер – чугун с антикоррозионным покрытием. Рабочие колеса, корпус диффузоров и диффузоры – технополимер. Гильза корпуса насоса, вал со скользящей втулкой и износные кольца – нерж. сталь. Направляющая скользящей втулки выполнена из бронзы и смазывается перекачиваемой жидкостью. Торцевое уплотнение – углеграфит/керамика. Валы двигателя и насоса соединены жесткой муфтой. Насос оснащен асинхронным двигателем закрытого типа с принудительным наружным охлаждением. В стандартный комплект поставки входят резиновые контрфланцы.

ДЛЯ ПОВЫСИТЕЛЬНЫХ СИСТЕМ

Степень защиты: IP 55

Класс изоляции: F

Напряжение питания: однофазное 1x220-240 В / 50/60 Гц; трехфазное 3x400 В / 50 Гц

Рабочий диапазон: расход от 1,8 до 13,5 м³/ч, напор до 139 м вод. ст.

Диапазон температур перекачиваемой жидкости: от 0 до +35 °С при эксплуатации насоса в системе бытового водоснабжения

от -15 до 110 °С для прочих применений насоса.

Перекачиваемая жидкость: чистая, не содержащая твердых и абразивных включений, невязкая, неагрессивная, некристаллизованная, химически нейтральная.

Максимальная температура окружающей среды: +40 °С

Максимальное рабочее давление:

18 бар (1 800 кПа)

Степень защиты: IP 55

Класс изоляции: F

Монтаж: стационарно в вертикальном положении

АКСЕССУАРЫ

СТР. 191

KVE 3-6-10 WITH MCE/P - для повысительных систем

МОДЕЛЬ	КОД	ЭЛЕКТРИЧЕСКИЕ ХАРАКТЕРИСТИКИ			ГИДРАВЛИЧЕСКИЕ ХАРАКТЕРИСТИКИ										DN ВСАС. ПАТРУБКА (ГАЗ. РЕЗЬБА)	DN НАПОРН. ПАТРУБКА (ГАЗ. РЕЗЬБА)	H мм	ВЕС, кг	
		ИСТОЧНИК ПИТАНИЯ, 50 Гц	НОМ. МОЩН. P2		НОМ. А	Q, м ³ /ч	0	1,8	3,6	5,4	7,2	8,4	10,2	12					13,8
кВт	л. с.		Q, л/мин	0											30	60	90	120	
KVE 3/10 M MCE15/P	60144886	1 x 230 В	1,1	1,5	13,5	88	77	63,5	45,7	21						1,4"	1 1/4"	779	30,7
KVE 3/12 M MCE15/P	60144887	1 x 230 В	1,5	2	15,4	105,6	92,4	76,2	54,8	25,2						1,4"	1 1/4"	843	32,4
KVE 3/15 M MCE22/P	60144888	1 x 230 В	1,85	2,5	18,2	132	115,5	95,3	68,6	31,5						1,4"	1 1/4"	1013	36,3
KVE 3/18 T MCE30/P	60144889	3 x 400 В	2,2	3	7,06	158,4	138,6	114,3	82,3	37,8						1,4"	1 1/4"	1109	40,2
KVE 6/7 M MCE11/P	60144890	1 x 230 В	1,1	1,5	12,7	62,3	57,8	51,5	42,5	29,5	18,6					1,4"	1 1/4"	683	29,6
KVE 6/9 M MCE15/P	60144891	1 x 230 В	1,5	2	15,5	80,1	74,3	66,2	54,6	38	23,9	16,4	12,0			1,4"	1 1/4"	747	31,2
KVE 6/11 M MCE15/P	60144892	1 x 230 В	1,84	2,5	17,8	97,9	90,8	81	66,8	46,4	29,2	24,2	18,0			1,4"	1 1/4"	885	32,1
KVE 6/15 T MCE30/P	60144893	3 x 400 В	2,2	3	7,41	133,5	123,8	110,4	91,1	63,3	39,8	34,0	26,3			1,4"	1 1/4"	1013	38,9
KVE 10/4 M MCE11/P	60144894	1 x 230 В	1,1	1,5	16,3	38,2	37,4	36,2	34,4	32	29,7	25,5	20	12,6		1,4"	1 1/4"	587	27,5
KVE 10/5 M MCE15/P	60144895	1 x 230 В	1,5	2	17,3	47,8	46,8	45,2	43	40	37,2	31,9	25	15,8		1,4"	1 1/4"	619	29
KVE 10/6 M MCE22/P	60144896	1 x 230 В	1,84	2,5	20,2	57,3	56,1	54,2	51,6	48	44,6	38,2	30	18,9		1,4"	1 1/4"	725	32,3
KVE 10/8 T MCE30/P	60144897	3 x 400 В	2,2	3	8,01	76,4	74,8	72,3	68,8	64	59,4	51	40	25,2		1,4"	1 1/4"	789	34,5

МСЕ/Р
СТР. 3



Вертикальные многоступенчатые центробежные насосы данной серии подходят для систем малого и высокого водопотребления. Наличие ПЧ МСЕ/Р обеспечивает насосу высокую эксплуатационную гибкость, позволяя ему автоматически подстраиваться под различные требования системы и поддерживать в ней постоянно заданное давление. Все детали, контактирующие с перекачиваемой жидкостью, выполнены из нержавеющей стали. Внутренняя часть корпуса насоса изготовлена из нержавеющей стали AISI 304 и технополимера ULTEM. Рабочие колеса, гильза корпуса насоса – нерж. сталь марки AISI 304. Гидравлический корпус насоса – чугун с электрофорезным покрытием; опора – чугун. Торцевое уплотнение – карбид кремния/карбид кремния, картриджное, необслуживаемое. Валы двигателя и насоса соединены жесткой муфтой.

ДЛЯ ПОВЫСИТЕЛЬНЫХ СИСТЕМ

Степень защиты: IP 55
Класс изоляции: F
Напряжение питания: однофазное 1x220-240 В / 50/60 Гц; трехфазное 3x400 В / 50 Гц
Рабочий диапазон: расход от 4 до 29 м³/ч, напор до 244 м вод. ст.
Перекачиваемая жидкость: чистая, не содержащая твердых и абразивных включений, невязкая, неагрессивная, некристаллизованная, химически нейтральная, по характеристикам близкая к воде.
Диапазон температур перекачиваемой жидкости: от -15 до +120 °С
Максимальная температура окружающей среды: +40 °С
Максимальное рабочее давление: 25 бар (2 500 кПа)
Монтаж: стационарно в вертикальном положении

АКСЕССУАРЫ
СТР. 191

НАСОС NKVE 10-15-20 С ПЧ МСЕ/Р - для систем повышения давления

МОДЕЛЬ	КОД	ЭЛЕКТРИЧЕСКИЕ ХАРАКТЕРИСТИКИ			ГИДРАВЛИЧЕСКИЕ ХАРАКТЕРИСТИКИ					DN ВСАС. ПАТРУБКА (ГАЗ. РЕЗЬБА)	DN НАПОРН. ПАТРУБКА (ГАЗ. РЕЗЬБА)	H мм	ВЕС, кг	
		ИСТОЧНИК ПИТАНИЯ, 50 Гц	НОМ. МОЩН. P2		Ином, А	Q, м ³ /ч	0	4	8					10
кВт	л. с.		Q, л/мин	0						66	132	167	200	
NKVE 10/2 M MCE11/P	60144900	1 x 230 В ~	0,75	1	7,17	20,2	20	18,3	15,8	12,5	DN 40	DN 40	623,2	47,8
NKVE 10/3 M MCE11/P	60144901	1 x 230 В ~	1,1	1,5	9,92	30,3	31	27,5	23,6	18,8	DN 40	DN 40	656,2	49,3
NKVE 10/4 M MCE11/P	60144902	1 x 230 В ~	1,5	2	12,74	40,4	41	36,7	31,5	25,1	DN 40	DN 40	704,2	54,2
NKVE 10/5 M MCE15/P	60144903	1 x 230 В ~	2,2	3	15,30	50,5	51	45,8	39,4	31,3	DN 40	DN 40	762,2	59,0
NKVE 10/6 M MCE15/P	60144904	1 x 230 В ~	2,2	3	17,51	60,5	61	55,0	47,3	37,6	DN 40	DN 40	795,2	59,9
NKVE 10/7 T MCE30/P	60144905	3 x 400 В ~	3,0	4	6,06	70,6	72	64,2	55,1	43,8	DN 40	DN 40	875,2	73,3
NKVE 10/8 T MCE30/P	60144906	3 x 400 В ~	3,0	4	6,54	80,7	82	73,3	63,0	50,1	DN 40	DN 40	908,2	74,2
NKVE 10/9 T MCE30/P	60144907	3 x 400 В ~	3,0	4	7,13	90,8	92	82,5	70,9	56,4	DN 40	DN 40	941,2	75,1
NKVE 10/10 T MCE30/P	60144908	3 x 400 В ~	4,0	5,5	8,66	100,9	102	91,7	78,8	62,6	DN 40	DN 40	989,2	84,9
NKVE 10/12 T MCE55/P	60144909	3 x 400 В ~	4,0	5,5	10,08	121,1	123	110,0	94,5	75,2	DN 40	DN 40	1055,2	86,5
NKVE 10/14 T MCE55/P	60144910	3 x 400 В ~	5,5	7,5	11,78	141,3	143	128,3	110,3	87,7	DN 40	DN 40	1250,6	115,1
NKVE 10/16 T MCE55/P	60144911	3 x 400 В ~	5,5	7,5	13,17	161,5	164	146,7	126,0	100,2	DN 40	DN 40	1316,6	116,8
NKVE 10/18 T MCE55/P	60144912	3 x 400 В ~	7,5	10	14,72	181,6	184	165,0	141,8	112,7	DN 40	DN 40	1382,6	129,6
NKVE 10/20 T MCE55/P	60144913	3 x 400 В ~	7,5	10	16,05	201,8	205	183,3	157,5	125,3	DN 40	DN 40	1448,6	131,2
NKVE 10/22 T MCE110/P	60144914	3 x 400 В ~	7,5	10	17,29	222	225	202	173,3	137,8	DN 40	DN 40	1514,6	132,9

НАСОС NKVE 10-15-20 С ПЧ МСЕ/Р - для систем повышения давления

МОДЕЛЬ	КОД	ЭЛЕКТРИЧЕСКИЕ ХАРАКТЕРИСТИКИ			ГИДРАВЛИЧЕСКИЕ ХАРАКТЕРИСТИКИ															DN ВСАС. ПАТРУБКА (ГАЗ. РЕЗЬБА)	DN НАПОРН. ПАТРУБКА (ГАЗ. РЕЗЬБА)	H мм	ВЕС, кг		
		ИСТОЧНИК ПИТАНИЯ, 50 Гц	НОМ. МОЩН. P2		ИНОМ, А	Q, м³/ч Q, л/мин	H (м)																		
			кВт	л.с.			0	4	8	10	12	14	16	18	20	22	24	26	29						
NKVE 15/2 M MCE15/P	60144915	1 x 230 В ~	2,2	3	14,49	27,2	26,7	26	26,1	25,5	24,5	23,2	21,6	19,8	17,4	14,6				DN 50	DN 50	717,9	59,1		
NKVE 15/3 T MCE30/P	60144916	3 x 400 В ~	3,0	4	6,06	40,8	40,0	40	39,1	38,3	36,8	34,8	32,5	29,7	26,1	21,9				DN 50	DN 50	814,4	72,5		
NKVE 15/4 T MCE30/P	60144917	3 x 400 В ~	4,0	5,5	7,95	54,4	53,4	53	52,1	51,0	49,0	46,4	43,3	39,6	34,8	29,2				DN 50	DN 50	878,9	82,7		
NKVE 15/5 T MCE55/P	60144918	3 x 400 В ~	4,0	5,5	9,77	68,0	66,7	66	65,2	63,8	61,3	58,1	54,1	49,5	43,5	36,5				DN 50	DN 50	928,4	84,0		
NKVE 15/6 T MCE55/P	60144919	3 x 400 В ~	5,5	7,5	10,97	81,6	80,1	79	78,2	76,5	73,6	69,7	64,9	59,4	52,2	43,8				DN 50	DN 50	1107,3	112,2		
NKVE 15/7 T MCE55/P	60144920	3 x 400 В ~	5,5	7,5	12,84	95,2	93,4	92	91,2	89,3	85,8	81,3	75,8	69,3	60,9	51,1				DN 50	DN 50	1156,8	113,4		
NKVE 15/8 T MCE55/P	60144921	3 x 400 В ~	7,5	10	14,74	108,8	106,8	106	104,3	102,0	98,1	92,9	86,6	79,2	69,6	58,4				DN 50	DN 50	1206,3	125,7		
NKVE 15/9 T MCE55/P	60144922	3 x 400 В ~	7,5	10	16,30	122,4	120,1	119	117,3	114,8	110,3	104,5	97,4	89,1	78,4	65,7				DN 50	DN 50	1255,8	127,0		
NKVE 15/10 T MCE110/P	60144923	3 x 400 В ~	11,0	15	18,82	136,0	133,5	132	130,4	127,5	122,6	116,1	108,2	99,0	87,1	73,0				DN 50	DN 50	1449,5	183,2		
NKVE 15/12 T MCE110/P	60144924	3 x 400 В ~	11,0	15	21,94	163,2	160,2	158	156,4	153,0	147,1	139,3	129,9	118,8	104,5	87,6				DN 50	DN 50	1548,5	185,7		
NKVE 15/14 T MCE110/P	60144925	3 x 400 В ~	11,0	15	25,04	190,4	186,9	185	182,5	178,5	171,6	162,6	151,5	138,6	121,9	102,2				DN 50	DN 50	1647,5	188,2		
NKVE 15/16 T MCE110/P	60144926	3 x 400 В ~	15,0	20	29,13	217,6	213,6	211	208,6	204,0	196,1	185,8	173,2	158,4	139,3	116,8				DN 50	DN 50	1746,5	198,7		
NKVE 15/17 T MCE150/P	60144927	3x400 В ~	15,0	20	30,54	231,2	226,9	225	221,6	216,7	208,4	197,4	184	168,3	148	124,1				DN 50	DN 50	1796	199,9		
NKVE 20/2 M MCE15/P	60144928	1 x 230 В ~	2,2	3	17,58	29,3	28,8	28,8	28,6	28	27,6	26,9	25,9	24,6	22,9	21,2	19,1	15,8		DN 50	DN 50	717,9	49,4		
NKVE 20/3 T MCE30/P	60144929	3x400 В ~	4,0	5,5	7,81	43,9	43,2	43,1	42,9	42	41,5	40,4	38,8	36,9	34,4	31,8	28,7	23,6		DN 50	DN 50	829,4	67,8		
NKVE 20/4 T MCE55/P	60144934	3 x 400 В ~	5,5	7,5	10,26	58,6	57,6	57,5	57,2	56	55,3	53,8	51,8	49,2	45,9	42,4	38,2	31,5		DN 50	DN 50	1008,3	81,8		
NKVE 20/5 T MCE55/P	60144935	3 x 400 В ~	5,5	7,5	11,68	73,2	71,9	71,9	71,5	71	69,1	67,3	64,7	61,5	57,4	52,9	47,8	39,4		DN 50	DN 50	1057,8	83,8		
NKVE 20/6 T MCE55/P	60144936	3 x 400 В ~	7,5	10	14,38	87,9	86,3	86,3	85,8	85	82,9	80,7	77,7	73,8	68,8	63,5	57,4	47,3		DN 50	DN 50	1107,3	95,9		
NKVE 20/7 T MCE55/P	60144937	3 x 400 В ~	7,5	10	16,07	102,5	100,7	100,6	100,1	99	96,8	94,2	90,6	86,1	80,3	74,1	66,9	55,2		DN 50	DN 50	1156,8	96,9		
NKVE 20/8 T MCE110/P	60144938	3 x 400 В ~	11,0	15	19,13	117,2	115,1	115,0	114,4	113	110,6	107,6	103,6	98,4	91,8	84,7	76,5	63,1		DN 50	DN 50	1350,5	128,9		
NKVE 20/9 T MCE110/P	60144930	3 x 400 В ~	11,0	15	20,74	131,8	129,5	129,4	128,8	127	124,4	121,1	116,5	110,8	103,2	95,3	86,0	70,9		DN 50	DN 50	1400	129,9		
NKVE 20/10 T MCE110/P	60144931	3 x 400 В ~	11,0	15	23,26	146,5	143,9	143,8	143,1	141	138,2	134,5	129,5	123,1	114,7	105,9	95,6	78,8		DN 50	DN 50	1449,5	140,9		
NKVE 20/12 T MCE110/P	60144932	3 x 400 В ~	15,0	20	27,87	175,8	172,7	172,5	171,7	169	165,9	161,4	155,4	147,7	137,6	127,1	114,7	94,6		DN 50	DN 50	1548,5	153,9		
NKVE 20/14 T MCE150/P	60144933	3 x 400 В ~	15,0	20	31,97	205,1	201,4	201,3	200,3	198	193,5	188,3	181,3	172,3	160,6	148,2	133,8	110,4		DN 50	DN 50	1647,5	155,9		



ДЛЯ СИСТЕМ ПОВЫШЕНИЯ ДАВЛЕНИЯ



Вертикальные многоступенчатые центробежные насосы данной серии подходят для систем малого и высокого водопотребления. Наличие ПЧ МСЕ/Р обеспечивает насосу высокую эксплуатационную гибкость, позволяя ему автоматически подстраиваться под различные требования системы и поддерживать в ней постоянное заданное давление. Все детали, контактирующие с перекачиваемой жидкостью, выполнены из нержавеющей стали. Внутренняя часть корпуса насоса изготовлена из нержавеющей стали AISI 304 и технополимера ULTEM. Рабочие колеса, гильза корпуса насоса – нерж. сталь марки AISI 304. Гидравлический корпус насоса – чугун с электрофорезным покрытием; опора – чугун. Торцевое уплотнение – карбид кремния/карбид кремния, картриджное, необслуживаемое. Валы двигателя и насоса соединены жесткой муфтой.

Степень защиты: IP 55

Класс изоляции: F

Напряжение питания: трехфазное 3x400 В/ 50 Гц
Рабочий диапазон: расход от 4 до 29 м³/ч, напор до 244 м вод. ст.

Перекачиваемая жидкость: чистая, не содержащая твердых и абразивных включений, невязкая, неагрессивная, некристаллизованная, химически нейтральная, по характеристикам близкая к воде.

Диапазон температур перекачиваемой жидкости: от -15 до +120 °С

Максимальная температура окружающей среды: +40 °С

Максимальное рабочее давление:

25 бар (2 500 кПа) для NKV 65-95;

32 бар (3 200 кПа) для NKV 32-45

Монтаж: стационарно в вертикальном положении.

Специальное исполнение (по заказу): 60 Гц

АКСЕССУАРЫ

СТР. 191

НАСОС NKVE 32 С ПЧ МСЕ/Р

МОДЕЛЬ	КОД	ЭЛЕКТРИЧЕСКИЕ ХАРАКТЕРИСТИКИ			ГИДРАВЛИЧЕСКИЕ ХАРАКТЕРИСТИКИ										DN ВСАС. ПАТРУБКА (ГАЗ. РЕЗЬБА)	DN НАПОРН. ПАТРУБКА (ГАЗ. РЕЗЬБА)	H мм	ВЕС, кг	
		ИСТОЧНИК ПИТАНИЯ, 50 Гц	НОМ. МОЩН. P2		Iном, А	Q, м³/ч	0	15	18	22	25	30	35	40					45
			кВт	л. с.															
NKVE 32/2 T MCE 55/P	60165361	3 x 400 В ~	5,5	7,5	13,1	H (м)	48,5	43,5	42,5	41	39,5	36,5	33,5	29	23,5	DN 65	DN 65	630	148
NKVE 32/3-2 T MCE 55/P	60165362	3 x 400 В ~	5,5	7,5	13,1		60	54,5	53	50,5	48	44	38	31,5	23,5	DN 65	DN 65	630	152
NKVE 32/3 T MCE 110/P	60165363	3 x 400 В ~	7,5	10	17,6		73	65	63,5	61	59	55	50	43,5	35,5	DN 65	DN 65	630	163
NKVE 32/4 T MCE 110/P	60165365	3 x 400 В ~	11	15	25,5		98	88	86	83	80,5	75	69	60	49,5	DN 65	DN 65	630	218
NKVE 32/5-2 T MCE 110/P	60165367	3 x 400 В ~	11	15	25,5		109,5	99,5	97	93	89,5	83	74	63	49,5	DN 65	DN 65	630	222
NKVE 32/5 T MCE 150/P	60165368	3 x 400 В ~	15	20	34		122,5	109,5	107	103,5	100	93,5	85,5	75	61,5	DN 65	DN 65	630	236
NKVE 32/6 T MCE 150/P	60165369	3 x 400 В ~	15	20	34		146,5	131	128	123,5	119,5	111,5	102	89	73	DN 65	DN 65	750	240
NKVE 32/7-2 T MCE 150/P	60165370	3 x 400 В ~	15	20	34		158	142,5	139	133,5	128,5	119	107	91,5	72,5	DN 65	DN 65	750	244

НАСОС NKVE 45 С ПЧ МСЕ/Р

МОДЕЛЬ	КОД	ЭЛЕКТРИЧЕСКИЕ ХАРАКТЕРИСТИКИ			ГИДРАВЛИЧЕСКИЕ ХАРАКТЕРИСТИКИ													DN ВСАС. ПАТРУБКА (ГАЗ. РЕЗЬБА)	DN НАПОРН. ПАТРУБКА (ГАЗ. РЕЗЬБА)	H мм	ВЕС, кг		
		ИСТОЧНИК ПИТАНИЯ, 50 Гц	НОМ. МОЩН. P2		Iном, А	Q, м³/ч	0	15	18	22	25	30	35	40	45	54	60					65	70
			кВт	л. с.																			
NKVE 45/2-2 T MCE 55/P	60165371	3 x 400 В ~	5,5	7,5	13,1	H (м)	38,5	37,5	37	36,5	35,5	34,5	33	31	28,5	23	18,5	14,5	10	DN 80	DN 80	630	154
NKVE 45/2 T MCE 110/P	60165372	3 x 400 В ~	7,5	10	17,6		48,5	47,5	47	46	45,5	44	43	41,5	39	34	30,5	26,5	23	DN 80	DN 80	630	165
NKVE 45/3 T MCE 110/P	60165373	3 x 400 В ~	11	15	25,5		73,5	72	71	70	69	67	65,5	63	60	52,5	47	41	34	DN 80	DN 80	630	220
NKVE 45/4 T MCE 150/P	60165375	3 x 400 В ~	15	20	34		97,5	96	94,5	93	91,5	89	86,5	84	79,5	69,5	62	54,5	45	DN 80	DN 80	630	238

НАСОС NKVE 65 С ПЧ МСЕ/Р

МОДЕЛЬ	КОД	ЭЛЕКТРИЧЕСКИЕ ХАРАКТЕРИСТИКИ			ГИДРАВЛИЧЕСКИЕ ХАРАКТЕРИСТИКИ											DN ВСАС. ПАТРУБКА (ГАЗ. РЕЗЬБА)	DN НАПОРН. ПАТРУБКА (ГАЗ. РЕЗЬБА)	H мм	ВЕС, кг	
		НОМ. МОЩН. P2		I _{НОМ} , А	Q, м³/ч		0	30	36	42	45	54	60	72	78					85
		кВт	л. с.		Q, л/мин	0	500	600	700	750	900	1000	1200	1300	1417					
NKVE 65/2-2 Т МСЕ 110/Р	60168544	7,5	10	17,6	H (м)	39	37,5	36,5	35,5	35	33	31	25	22	17,5	DN 100	DN 100	1485	120	
NKVE 65/2 Т МСЕ 110/Р	60168545	11	15	25,5		56,5	51	49,5	48,5	48	46	45	41	38,5	34,5	DN 100	DN 100	1620	190	
NKVE 65/3-2 Т МСЕ 150/Р	60168546	15	20	34		67,5	63,5	62	60,5	59,5	56,5	54	46,5	42	35,5	DN 100	DN 100	1712	210	

НАСОС NKVE 95 С ПЧ МСЕ/Р

МОДЕЛЬ	КОД	ЭЛЕКТРИЧЕСКИЕ ХАРАКТЕРИСТИКИ			ГИДРАВЛИЧЕСКИЕ ХАРАКТЕРИСТИКИ											DN ВСАС. ПАТРУБКА (ГАЗ. РЕЗЬБА)	DN НАПОРН. ПАТРУБКА (ГАЗ. РЕЗЬБА)	H мм	ВЕС, кг	
		НОМ. МОЩН. P2		I _{НОМ} , А	Q, м³/ч		0	45	54	60	72	78	85	96	108					118
		кВт	л. с.		Q, л/мин	0	750	900	1000	1200	1300	1417	1600	1800	1967					
NKVE 95/2-2 Т МСЕ 110/Р	60168547	11	15	25,5	H (м)	44,5	43	42	41	38,5	36,5	34	28,5	21,5	15	DN 100	DN 100	1620	221	
NKVE 95/2 Т МСЕ 150/Р	60168548	15	20	34		62	55,5	53	51,5	49	47,5	45	41	35	28,5	DN 100	DN 100	1620	235	

КОНСОЛЬНО-МОНОБЛОЧНЫЕ ЦЕНТРОБЕЖНЫЕ НАСОСЫ С ПЧ МСЕ/С ДЛЯ ЦИРКУЛЯЦИОННЫХ СИСТЕМ РАБОЧИЙ ДИАПАЗОН

НАСОС НКМ-GE С ЧЕТЫРЕХПОЛЮСНЫМ ЭЛ. ДВИГ. И ПЧ МСЕ/С

= 1450 об/мин

МОДЕЛЬ	НОМ. МОЩН. P2		Q, м³/ч (л/мин)	H (м)																		
	кВт	л. с.		0	6	12	18	24	30	36	42	48	54	60	66	72	78	84	90	102	114	
				0	100	200	300	400	500	600	700	800	900	1000	1100	1200	1300	1400	1500	1700	1900	
NKM-GE 32-125.1/140/A/BAQE/0.25/4 M MCE11/C	0.25	0.33	6.2	5.8	4.2																	
NKM-GE 32-125/142/A/BAQE/0.37/4 M MCE11/C	0.37	0.5	7	6.75	5.85	4.2																
NKM-GE 32-160.1/169/A/BAQE/0.37/4 M MCE11/C	0.37	0.5	8.9	8.2	4.6																	
NKM-GE 32-160/169/A/BAQE/0,55/4 M MCE11/C	0.55	0.75	9.4	9	7.9	5.6																
NKM-GE 32-200.1/200/A/BAQE/0,55/4 M MCE11/C	0.55	0.75	12.7	11.2	7.2																	
NKM-GE 32-200/219/A/BAQE/1,1/4 M MCE11/C	1.1	1.5	16	15.4	14.3	12.2																
NKM-GE 40-125/142/A/BAQE/0.55/4 M MCE11/C	0.55	0.75	6.6	6.5	6.2	5.7	4.8															
NKM-GE 40-160/166/A/BAQE/0.75/4 M MCE11/C	0.75	1	9.2	9.2	9	8.4	7.4	5.7														
NKM-GE 40-200/219/A/BAQE/1,5 /4 M MCE15/C	1.5	2	15.6	15.6	15.3	14.7	13.4	11.8	9.8													
NKM-GE 40-250/260/A/BAQE/3/4 T MCE30/C	3	4	23.3	23.1	22.8	22.2	20.8	19														
NKM-GE 50-125/141/A/BAQE/0.75/4 M MCE11/C	0.75	1	6.5		6.3	6.1	5.8	5.5	5	4.5	3.9											
NKM-GE 50-160/177/A/BAQE/1,5/4 M MCE15/C	1.5	2	10.7		10.7	10.7	10.5	10.2	9.8	9.2	8.3											
NKM-GE 50-200/219/A/BAQE/ 3 /4 T MCE30/C	3	4	16.8		16.8	16.5	16.1	15.5	14.6	13.6	12.4	10.9										
NKM-GE 50-250/263/A/BAQE/4/4 T MCE55/C	4	5.5	23.8		23.8	23.8	23.4	22.7	21.6	20.4	19	17.1										
NKM-GE 65-125/144A/BAQE/1.1/4 M MCE11/C	1.1	1.5	6.5		6.4	6.4	6.3	6.2	6	5.75	5.5	5.1	4.65	4.2	3.75							
NKM-GE 65-160/153/A/BAQE/1,1/4 M MCE11/C	1.1	1.5	7.4		7.4	7.3	7.15	6.9	6.65	6.25	5.8	5.3	4.4									
NKM-GE 65-160/177/A/BAQE/2,2/4 M MCE22/C	2.2	3	10.5				10.4	10.3	10.2	9.9	9.6	9.2	8.75	8.2	7.4	6.6						
NKM-GE 65-200/210/A/BAQE/ 3 /4 T MCE30/C	3	4	15.3				15.2	15.2	15.1	14.6	14.1	13.5	12.9	12.2	11.3							
NKM-GE 65-200/219/A/BAQE/ 4/4 T MCE55/C	4	5.5	17				17	16.9	16.8	16.4	16.2	15.8	15.2	14.3	13.8	12.6						
NKM-GE 65-250/263/A/BAQE/5,5/4 T MCE55/C	5.5	7.5	24.1				23.8	23.6	23.3	22.8	22.3	21.5	20.8	19.7	18.6	17.3						
NKM-GE 65-315/309/A/BAQE/11/4 T MCE110/C	11	15	34.2							33.2	33	32.5	32	31.5	30.7	29.8	29	28	25	21.7		

МОДЕЛЬ	НОМ. МОЩН. P2		Q, м³/ч (л/мин)	H (м)																																			
	кВт	л. с.		0	30	36	42	48	54	60	66	72	78	84	90	102	114	120	150	180	210	240	270	300	330	360	390	420											
				0	500	600	700	800	900	1000	1100	1200	1300	1400	1500	1700	1900	2000	2500	3000	3500	4000	4500	5000	5500	6000	6500	7000											
NKM-GE 80-160/163/A/BAQE/2,2/4 M MCE22/C	2.2	3	8.65	8.5	8.45	8.3	8.15	7.9	7.7	7.4	7.2	6.9	6.65	6.3	5.7	4.9	4.6																						
NKM-GE 80-160/177/A/BAQE/3/4 T MCE30/C	3	4	10.2	10.2	10.1	10	9.9	9.75	9.65	9.5	9.25	9	8.8	8.6	7.9	7.2	6.7																						
NKM-GE 80-200/222/A/BAQE/5,5/4 T MCE55/C	5.5	7.5	16.6			16.5	16.5	16.4	16.2	16.1	16	15.7	15.4	15	14.3	13.3	12.7																						
NKM-GE 80-250/270/A/BAQE/11/4 T MCE110/C	11	15	25.6			25.5	25.5	25.4	25.1	25	24.8	24.6	24.2	24	23	21.5	21																						
NKM-GE 80-315/305/A/BAQE/15/4 T MCE150/C	15	20	32.9					32.7	32.6	32.6	32.5	32.4	32	31.6	30.5	29.5	28.9	24																					
NKM-GE 100-200/200/A/BAQE/5.5/4 T MCE55/C	5.5	7.5	12.7					12.6	12.6	12.5	12.5	12.4	12.3	12	11.5	11.4	10.1	8.5																					
NKM-GE 100-200/214A/BAQE/7.5/4 T MCE110/C	7.5	10	15.6					15.4	15.4	15.3	15.2	15.1	15	14.7	14.5	14.3	13.3	11.6	9.8																				
NKM-GE 100-250/250/A/BAQE/11/4 T MCE110/C	11	15	21.1					21	21	21	21	21	21	20.9	20	19.8	18	16																					
NKM-GE 100-250/270/A/BAQE/15/4 T MCE150/C	15	20	25.5					25.5	25.5	25.5	25.3	25.1	25.1	25	24.5	24	22.5	20.5	17.5																				
NKM-GE 125-250/243/A/BAQE/15/4 T MCE150/C	15	20	19.5											19.3	19.3	19.2	19.2	18.7	17.8	16.8	15.5	14.1	12.5	10.9															
NKM-GE 150-200/218/A/BAQE/11/4 T MCE110/C	11	15	13.2											13.1	13	13	12.8	12.5	12.1	11.5	11	10.4	9.7	9	8	7													

КОНСОЛЬНО-МОНОБЛОЧНЫЕ ЦЕНТРОБЕЖНЫЕ НАСОСЫ С ПЧ ДЛЯ ЦИРКУЛЯЦИОННЫХ СИСТЕМ РАБОЧИЙ ДИАПАЗОН

НАСОС НКР-GE С ДВУХПОЛЮСНЫМ ЭЛ. ДВИГ. И ПЧ МСЕ/С

= 2900 об/мин

МОДЕЛЬ	НОМ. МОЩН. P2		Q ₁ , М³/ч (л/МИН)	0	6	12	18	24	30	36	42	48	54	60	66	72	78	84	90	102	114	120	150	180	210	
	кВт	л. с.		0	100	200	300	400	500	600	700	800	900	1000	1100	1200	1300	1400	1500	1700	1900	2000	2500	3000	3500	
НКР-GE 32-125.1/115/A/BAQE/1.1/2 M MCE11/C	1.1	1.5	H (M)	17.2	17	15	12.5																			
НКР-GE 32-125.1/125/A/BAQE/1.5/2 M MCE15/C	1.5	2		21	20.8	19	16.8																			
НКР-GE 32-125.1/140/A/BAQE/2.2/2 M MCE22/C	2.2	3		27	26.9	25.9	23	19.5																		
НКР-GE 32-125/110/A/BAQE/1.1/2 M MCE11/C	1.1	1.5		15.8	15.2	14.5	12.9	9.9																		
НКР-GE 32-125/120/A/BAQE/1.5/2 M MCE15/C	1.5	2		19.3	18.9	18.2	16.8	14.5																		
НКР-GE 32-125/130/A/BAQE/2.2/2 M MCE22/C	2.2	3		23.6	23.1	23	21.6	19.6	16.8																	
НКР-GE 32-125/142/A/ BAQE/3/2 T MCE30/C	3	4		28.6	28	27.6	26.5	24.6	21.8	17.9																
НКР-GE 32-160.1/166/A/BAQE/3/2 T MCE30/C	3	4		35.3	35	33	28																			
НКР-GE 32-160/151/A/BAQE/3/2 T MCE30/C	3	4		30.5	30	29	27	24	19.5																	
НКР-GE 32-160/177/A/ BAQE/5,5/2 T MCE55/C	5.5	7.5		43.5	43.2	42.6	41.5	39	36	31.5	25.5															
НКР-GE 32-200.1/205/A/BAQE/5,5/2 T MCE55/C	5.5	7.5		56.6	55.7	52	45.8	36.2																		
НКР-GE 32-200/190/A/BAQE/5,5/2 T MCE55/C	5.5	7.5		46.9	46.5	45	43	40	35	29																
НКР-GE 32-200/210/A/BAQE/7,5/2 T MCE110/C	7.5	10		58.8	58	57	56	53	49	44																
НКР-GE 40-125/107/A/BAQE/1.5/2 M MCE15/C	1.5	2		14.7	14.5	14.3	13.8	13	11.8	10.5	8.6	7														
НКР-GE 40-125/120/A/BAQE/2.2/2 M MCE22/C	2.2	3		19	18.7	18.4	17.8	17	15.9	14.6	13	11														
НКР-GE 40-125/130/A/BAQE/3/2 T MCE30/C	3	4		22.8	22.5	22.3	22	21.2	20.2	19	17.4	15.5	13.5													
НКР-GE 40-125/139/A/BAQE/4/2 T MCE55/C	4	5.5		26.4	26.2	26	25.6	25	24	23	21.5	19.5	17.5	15												
НКР-GE 40-160/158/A/BAQE/5,5/2 T MCE55/C	5.5	7.5		33.7			34	33.4	32.4	31	29.5	27	24													
НКР-GE 40-160/172/A/BAQE/7,5/2 T MCE110/C	7.5	10		40.7			40.2	40.1	39.8	38.5	37.5	35.5	33	30	26.5											
НКР-GE 40-200/210/A/BAQE/11/2 T MCE110/C	11	15		57.1	57	57	56.8	56.5	56	55	53	50	47	43.5	39											
НКР-GE 40-250/230/A/BAQE/15/2 T MCE150/C	15	20		72.5			72.5	72	70	68	66	62.5	60	56	51.5											
НКР-GE 50-125/115/A/BAQE/3/2 T MCE30/C	3	4		17				16.5	16	15.5	15	14.5	13.7	13	12	11	10	9								
НКР-GE 50-125/135/A/BAQE/5,5/2 T MCE55/C	5.5	7.5		24				23.6	23.5	23.2	22.8	22.2	21.5	21	20	19.1	18.5	17.5	16.5	13.4						
НКР-GE 50-125/144/A/BAQE/7,5/2 T MCE110/C	7.5	10		28				27.8	27.5	27.3	27	26.5	25.8	25.3	24.5	23.5	23	21.5	20.5	18	15.5					
НКР-GE 50-160/169/A/BAQE/11/2 T MCE110/C	11	15		39.6					39.5	39.3	39.1	39	38.5	38	37.2	36.5	35	34	32.5							
НКР-GE 50-200/200/A/BAQE/15/2 T MCE150/C	15	20		55.1					54.7	54.6	54	53.5	52	51	49	47.5	45.5	43	41							
НКР-GE 65-125/127/A/BAQE/5,5/2 T MCE55/C	5.5	7.5		19.5						19	18.9	18.7	18.4	18.1	17.5	17.2	16.9	16.5	15.8	14.5	13	12				
НКР-GE 65-125/137/A/BAQE/7,5/2 T MCE110/C	7.5	10		23.5						23.1	23	22.8	22.6	22.5	22	21.6	21.1	20.7	20.2	19	17.5	14.8	12			
НКР-GE 65-160/157/A/BAQE/11/2 T MCE110/C	11	15		32.5								32.3	32	31.9	31.3	30.2	30	29.2	28.7	27	24.8	23.6				
НКР-GE 65-160/173/A/BAQE/15/2 T MCE150/C	15	20		40.1								39.7	39.6	39.5	39.5	39	38.5	38.2	37.5	36	34.5	33.5	26.9			
НКР-GE 80-160/147-127/A/BAQE/11/2 T MCE110/C	11	15	24															22	21.4	20.4	20	17.4	16.8	12		
НКР-GE 80-160/153/A/BAQE/15/2 T MCE150/C	15	20	30.5															29	28.4	27.5	27	24.5	21.3	18.3		

НКМ-GE / НКР-GE С ПРЕОБРАЗОВАТЕЛЕМ ЧАСТОТЫ МСЕ/С

КОНСОЛЬНО-МОНОБЛОЧНЫЕ ЦЕНТРОБЕЖНЫЕ НАСОСЫ С ПРЕОБРАЗОВАТЕЛЕМ ЧАСТОТЫ

МСЕ/С
СТР. 2



ДЛЯ СИСТЕМ ОТОПЛЕНИЯ, КОНДИЦИОНИРОВАНИЯ
И ПРОМЫШЛЕННОГО ПРИМЕНЕНИЯ



Консольно-моноблочные центробежные насосы с муфтой предназначены для широкого ряда применений, таких как:

- Циркуляция горячей воды в системах отопления.
 - Циркуляция холодной воды в системах кондиционирования.
 - Циркуляция холодной воды в контурах охлаждения.
- Наличие ПЧ МСЕ/С обеспечивает насосу высокую эксплуатационную гибкость, позволяя ему автоматически подстраиваться под различные требования системы и поддерживать в ней постоянное заданное давление. Спиралевидный одноступенчатый корпус изготовлен из чугуна и отвечает требованиям стандарта DIN-EN 733 (уст. DIN 24255). Опора изготовлена из чугуна. Фланцы отвечают требованиям стандартов DIN 2533 и DIN 2532 для DN 200. Рабочее колесо из чугуна герметично закрыто и динамически сбалансировано по осевому усилию с помощью разгрузочных отверстий и работает (по запросу) на сменных компенсационных кольцах. Вал насоса из нержавеющей стали марки AISI 304. Стандартизованное по DIN 24960 торцевое уплотнение углеграфит по карбиду кремния с уплотнительными кольцами из EPDM. Асинхронный двигатель закрытого типа с принудительным наружным охлаждением, конструктивного исполнения ВЗ/В5, двухполюсный для модели НКР-GE и четырехполюсный – для НКМ-GE. Ротор посажен на шарикоподшипники увеличенного размера, обеспечивающие тихую работу и длительный срок службы двигателя.

Частота вращения: 1 450–2 900 об/мин

Рабочий диапазон: от 1 до 450 м³/ч, напор до 72 м вод. ст.

Диапазон температур перекачиваемой жидкости: от -10 до +140 °С

Перекачиваемая жидкость: чистая, не содержащая твердых и абразивных включений, невязкая, неагрессивная, некристаллизованная, химически нейтральная, по характеристикам близкая к воде.

Монтаж: допускается крепление в горизонтальном или вертикальном положении с обязательным расположением двигателя над насосом.

Максимальная температура окружающей среды: +40 °С

Максимальное рабочее давление: 16 бар, 1 600 кПа (для DN 200 не более 10 бар)

Степень защиты: IP 55

Класс изоляции: F

Класс давления фланцев: PN 16 по DIN 2533

Модели специального исполнения поставляются на заказ:

насосы для перекачивания жидкостей, отличных от воды;

насосы с другими напряжениями и (или) частотами питания;

ПЧ с модуляцией сигналов в диапазоне от 0 до 10 В.

АКСЕССУАРЫ

СТР. 191

НАСОС НКМ-GE С ЧЕТЫРЕХПОЛЮСНЫМ ЭЛ. ДВИГ. И ПЧ МСЕ/С - ДЛЯ СИСТЕМ ЦИРКУЛЯЦИИ

МОДЕЛЬ	ТИПОРАЗМЕРЫ ФЛАНЦЕВ (мм)	
	DN ВСАС. ПАТРУБКА	DN НАПОРН. ПАТРУБКА
НКМ-GE 32-125.1/140	50	32
НКМ-GE 32-125/142	50	32
НКМ-GE 32-160.1/169	50	32
НКМ-GE 32-160/169	50	32
НКМ-GE 32-200.1/200	50	32
НКМ-GE 32-200/219	50	32
НКМ-GE 40-125/142	65	40
НКМ-GE 40-160/166	65	40
НКМ-GE 40-200/219	65	40
НКМ-GE 40-250/260	65	40
НКМ-GE 50-125/141	65	50
НКМ-GE 50-160/177	65	50
НКМ-GE 50-200/219	65	50
НКМ-GE 50-250/263	65	50
НКМ-GE 65-125/144	80	65
НКМ-GE 65-160/153	80	65
НКМ-GE 65-160/177	80	65
НКМ-GE 65-200/210	80	65
НКМ-GE 65-200/219	80	65
НКМ-GE 65-250/263	80	65
НКМ-GE 65-315/309	80	65
НКМ-GE 80-160/163	100	80
НКМ-GE 80-160/163	100	80
НКМ-GE 80-160/177	100	80
НКМ-GE 80-200/222	100	80
НКМ-GE 80-250/270	100	80
НКМ-GE 80-315/305	100	80
НКМ-GE 100-200/200	125	100
НКМ-GE 100-200/214	125	100
НКМ-GE 100-250/250	125	100
НКМ-GE 100-250/270	125	100
НКМ-GE 125-250/243	150	125
НКМ-GE 150-200/218	200	150

ПИТАНИЕ 50/60 Гц - 1x230 В перем.						ПИТАНИЕ 50 Гц - 3x400 В перем.					
КОД	МОДЕЛЬ МСЕ	НОМ. МОЩН. P2		Ином, А	ВЕС, кг	КОД	МОДЕЛЬ МСЕ	НОМ. МОЩН. P2		Ином, А	ВЕС, кг
		кВт	л. с.					кВт	л. с.		
60142859	МСЕ11/С	0,25	0,33	4,7	36						
60143037	МСЕ11/С	0,37	0,50	5,5	39						
60143038	МСЕ11/С	0,37	0,50	5,5	38						
60142862	МСЕ11/С	0,55	0,75	6,9	46						
60142863	МСЕ11/С	0,55	0,75	6,9	55						
60142865	МСЕ11/С	1,10	1,50	10,4	66	60147393	МСЕ30/С	1,10	1,50	подлежит определению	68,6
60142868	МСЕ11/С	0,55	0,75	6,9	51						
60142870	МСЕ11/С	0,75	1,00	9,9	54	60147395	МСЕ30/С	0,75	1,00	2,7	56,6
60142872	МСЕ15/С	1,50	2,00	14,0	70	60147396	МСЕ30/С	1,50	2,00	подлежит определению	72,6
						60142874	МСЕ30/С	3,00	4,00	7,2	98
60142877	МСЕ11/С	0,75	1,00	9,7	55	60147397	МСЕ30/С	0,75	1,00	t.b.d.	57,6
60142879	МСЕ15/С	1,50	2,00	13,7	64	60147398	МСЕ30/С	1,50	2,00	t.b.d.	66,6
						60142881	МСЕ30/С	3,00	4,00	6,7	90
						60142882	МСЕ30/С	4,00	5,50	9,4	105
60142884	МСЕ11/С	1,10	1,50	10,9	65	60147400	МСЕ30/С	1,10	1,50	подлежит определению	67,6
60142886	МСЕ11/С	1,10	1,50	11,2	67	60147401	МСЕ30/С	1,10	1,50	подлежит определению	69,6
60142891	МСЕ22/С	2,20	3,00	17,3	80	60147402	МСЕ30/С	2,20	3,00	5,8	82,6
						60142892	МСЕ30/С	3,00	4,00	7,8	97
						60142893	МСЕ55/С	4,00	5,50	8,8	105
						60142894	МСЕ55/С	5,50	7,50	12,7	168
						60142897	МСЕ110/С	11,00	15,00	26,6	263
						60142899	МСЕ22/С	2,20	3,00	19,6	87
						60147403	МСЕ30/С	2,20	3,00	подлежит определению	89,6
						60142900	МСЕ30/С	3,00	4,00	7,6	96
						60142902	МСЕ55/С	5,50	7,50	12,9	156
						60142904	МСЕ110/С	11,00	15,00	24,4	237
						60142919	МСЕ150/С	15,00	20,00	34,7	294
						60142923	МСЕ55/С	5,50	7,50	13,7	169
						60142921	МСЕ110/С	7,50	10,00	17,7	181
						60142924	МСЕ110/С	11,00	15,00	26,0	245
						60142925	МСЕ150/С	15,00	20,00	33,2	268
						60142926	МСЕ150/С	15,00	20,00	36,7	305
						60142927	МСЕ110/С	11,00	15,00	27,8	406

NKP-GE С ПРЕОБРАЗОВАТЕЛЕМ ЧАСТОТЫ MCE/C

КОНСОЛЬНО-МОНОБЛОЧНЫЕ ЦЕНТРОБЕЖНЫЕ НАСОСЫ С ПРЕОБРАЗОВАТЕЛЕМ ЧАСТОТЫ

НАСОС NKP-GE С ДВУХПОЛЮСНЫМ ЭЛ. ДВИГ. И ПЧ MCE/C - ДЛЯ СИСТЕМ ЦИРКУЛЯЦИИ

МОДЕЛЬ	ТИПОРАЗМЕРЫ ФЛАНЦЕВ (мм)	
	DN ВСАС. ПАТРУБКА	DN НАПОРН. ПАТРУБКА
NKP-GE 32-125.1/115	50	32
NKP-GE 32-125.1/125	50	32
NKP-GE 32-125.1/140	50	32
NKP-GE 32-125/110	50	32
NKP-GE 32-125/120	50	32
NKP-GE 32-125/130	50	32
NKP-GE 32-125/142	50	32
NKP-GE 32-160.1/166	50	32
NKP-GE 32-160.1/177	50	32
NKP-GE 32-160/151	50	32
NKP-GE 32-160/177	50	32
NKP-GE 32-200.1/205	50	32
NKP-GE 32-200/190	50	32
NKP-GE 32-200/210	50	32
NKP-GE 40-125/107	65	40
NKP-GE 40-125/120	65	40
NKP-GE 40-125/130	65	40
NKP-GE 40-125/139	65	40
NKP-GE 40-160/158	65	40
NKP-GE 40-160/172	65	40
NKP-GE 40-200/210	65	40
NKP-GE 40-250/230	65	40
NKP-GE 50-125/115	65	50
NKP-GE 50-125/135	65	50
NKP-GE 50-125/144	65	50
NKP-GE 50-160/169	65	50
NKP-GE 50-200/200	65	50
NKP-GE 65-125/127	80	65
NKP-GE 65-125/137	80	65
NKP-GE 65-160/157	80	65
NKP-GE 65-160/173	80	65
NKP-GE 80-160/147-127	100	80
NKP-GE 80-160/153	100	80

ПИТАНИЕ 50/60 Гц - 1x230 В перем.						ПИТАНИЕ 50 Гц - 3x400 В перем.					
КОД	МОДЕЛЬ MCE	НОМ. МОЩН. P2		Iном, А	ВЕС, кг	КОД	МОДЕЛЬ MCE	НОМ. МОЩН. P2		Iном, А	ВЕС, кг
		кВт	л. с.					кВт	л. с.		
60142929	MCE11/C	1,10	1,5		51	60147405	MCE30/C	1,10	1,5	подлежит определению	53,6
60143036	MCE15/C	1,50	2,0		56	60147406	MCE30/C	1,50	2,0	подлежит определению	58,6
60142931	MCE22/C	2,20	3,0		58	60147407	MCE30/C	2,20	3,0	5,6	60,6
60142932	MCE11/C	1,10	1,5		44	60147408	MCE30/C	1,10	1,5	подлежит определению	46,6
60142933	MCE15/C	1,50	2,0		56	60147410	MCE30/C	1,50	2,0	подлежит определению	58,6
60142934	MCE22/C	2,20	3,0		58	60147415	MCE30/C	2,20	3,0	подлежит определению	60,6
						60142935	MCE30/C	3,00	4,00	7,0	76
						60142937	MCE30/C	3,00	4,00	6,7	70
						60168860	MCE55/C	4,00	5,5	подлежит определению	73
						60142938	MCE30/C	3,00	4,0	7,1	70
						60142941	MCE55/C	5,50	7,5	12,7	114
						60142943	MCE55/C	5,50	7,5	11,4	114
						60142944	MCE55/C	5,50	7,5	12,3	126
						60142945	MCE110/C	7,50	10,0	17,1	135
60142946	MCE15/C	1,50	2,0		61	60147420	MCE30/C	1,50	2,0	подлежит определению	63,6
60142947	MCE22/C	2,20	3,0		74	60147425	MCE30/C	2,20	3,0	подлежит определению	76,6
						60142948	MCE30/C	3,00	4,0	7,2	85
						60142949	MCE55/C	4,00	5,5	9,6	107
						60142950	MCE55/C	5,50	7,5	12,4	119
						60142951	MCE110/C	7,50	10,0	17,1	127
						60142952	MCE110/C	11,00	15,0	24,9	207
						60142953	MCE150/C	15,00	20,0	34,5	220
						60142955	MCE30/C	3,00	4,0	7,2	87
						60142957	MCE55/C	5,50	7,5	12,6	124
						60142958	MCE110/C	7,50	10,0	17,1	133
						60142969	MCE110/C	11,00	15,0	24,0	132
						60142970	MCE150/C	15,00	20,0	32,5	216
						60142975	MCE55/C	5,50	7,5	12,8	122
						60142974	MCE110/C	7,50	10,0	17,4	131
						60142976	MCE110/C	11,00	15,0	23,4	202
						60142977	MCE150/C	15,00	20,0	33,5	212
						60142979	MCE110/C	11,00	15,0	24,1	215
						60142980	MCE150/C	15,00	20,0	32,6	221

СТАНДАРТИЗОВАННЫЕ ЦЕНТРОБЕЖНЫЕ НАСОСЫ С ПЧ ДЛЯ ЦИРКУЛЯЦИОННЫХ СИСТЕМ РАБОЧИЙ ДИАПАЗОН

НАСОС KDNE С ЧЕТЫРЕХПОЛЮСНЫМ ЭЛ. ДВИГ. И ПЧ МСЕ/С

= 1450 об/мин

МОДЕЛЬ	Q, м³/ч (л/мин)	0	3	6	12	18	24	30	36	42	48	54	60	66	72	78	84	90	102	114	
		0	50	100	200	300	400	500	600	700	800	900	1000	1100	1200	1300	1400	1500	1700	1900	
KDNE 32-125.1/140/A/BAQE/1/0,55/4 M MCE11/C	H (M)	6.6	6.6	6.4	5.1																
KDNE 32-125/142/A/BAQE/1/0,75/4 M MCE11/C		6.9		6.75	6.15	4.5															
KDNE 32-160.1/177/A/BAQE/1/0.75/4 M MCE11/C		9	9.8	9.5	6.6																
KDNE 32-160/177/A/BAQE/1/1,1/4 M MCE11/C		10.5		10.4	9.6	7.8															
KDNE 32-200.1/207/A/BAQE/1/1.1/4 M MCE11/C		13.8	13.8	13	8.9																
KDNE 32-200/200/A/BAQE/1/1,1/4 M MCE11/C		12.6		12.3	11.1	8.7															
KDNE 32-200/219/A/BAQE/1/2,2/4 M MCE22/C		15.7		15.4	14.8	13	9.8														
KDNE 40-125/142/A/BAQE/1/1.1/4 M MCE11/C		6.7		6.6	6.5	6	5.3	4.1													
KDNE 40-160/161/A/BAQE/1/1,1/4 M MCE11/C		8.6		8.5	8.4	8	7.1	5.6													
KDNE 40-160/177/A/BAQE/1/1,5/4 M MCE15/C		10.7		10.7	10.6	10.2	9.5	8.3													
KDNE 40-200/180/A/BAQE/1/1,1/4 M MCE11/C		9.7		9.7	9.4	8.8	7.2														
KDNE 40-200/200/A/BAQE/1/1,5/4 M MCE15/C		12.2		12.1	12	11.7	10.4	8.6													
KDNE 40-200/219/A/BAQE/1/2,2/4 M MCE22/C		15		15	15	14.7	13.8	12.4	10.4												
KDNE 40-250/230/A/BAQE/1/2,2/4 M MCE22/C		17.4			17.2	16.5	15.3	13.7													
KDNE 40-250/240/A/BAQE/1/3/4 T MCE30/C		19.1			19	18.2	17	15.5													
KDNE 40-250/260/A/BAQE/1/4/4 T MCE55/C		22.7			22.6	22.1	21	19.5													
KDNE 50-125/139/A/BAQE/1/1,1/4 M MCE11/C		6.3			6.2	6.1	5.9	5.6	5.2	4.8	4.2										
KDNE 50-125/144/A/BAQE/1/1,5/4 M MCE15/C		6.7			6.7	6.6	6.4	6.2	5.8	5.3	4.8	4.1									
KDNE 50-160/137/A/BAQE/1/1,1/4 M MCE11/C		6			6	5.9	5.6	5.2	4.8												
KDNE 50-160/153/A/BAQE/1/1,5/4 M MCE15/C		7.6			7.6	7.5	7.4	7.2	6.7												
KDNE 50-160/169/A/BAQE/1/2,2/4 M MCE22/C		9.4			9.3	9.2	9.2	9.1	8.8												
KDNE 50-160/177/A/BAQE/1/3/4 T MCE30/C		10.4			10.3	10.3	10.2	10.1	9.95												
KDNE 50-200/170/A/BAQE/1/1,5/4 M MCE15/C		9.5			9.3	9.2	8.8	8	6.85												
KDNE 50-200/190/A/BAQE/1/2,2/4 M MCE22/C		11.8			11.7	11.6	11.4	10.8	10.1	8.9											
KDNE 50-200/210/A/BAQE/1/3/4 T MCE30/C		14.6			14.6	14.5	14.4	13.9	13.2	12.2	11										
KDNE 50-200/219/A/BAQE/1/4/4 T MCE55/C		16			16	16	15.9	15.4	14.2	13.8	12.7	11.4									
KDNE 50-250/220/A/BAQE/1/3/4 T MCE30/C		15.9			15.7	15.6	15.4	14.9	13.8	12.4	10.5										
KDNE 50-250/263/A/BAQE/1/5,5/4 T MCE55/C		23			23	22.9	22.8	22.5	21.7	20.6	19.4	17.5									
KDNE 65-125/130/A/BAQE/1/1,1/4 M MCE11/C		5.1					4.9	4.75	4.6	4.3	4.1	3.8	3.3	2.8							
KDNE 65-125/144/A/BAQE/1/1.5/4 M MCE15/C		6.4					6.35	6.25	6.2	5.9	5.7	5.4	5	4.65	4.2	3.7					
KDNE 65-160/137/A/BAQE/1/1,1/4 M MCE11/C		5.8					5.7	5.4	5.2	4.75	4.3	3.7									
KDNE 65-160/153/A/BAQE/1/1,5/4 M MCE15/C		7.3					7.2	7.2	6.9	6.7	6.3	5.8	5.25								
KDNE 65-160/169/A/BAQE/1/2,2/4 M MCE22/C		9.1					9.1	9	8.9	8.7	8.4	8	7.6	7.1	6.4						
KDNE 65-160/177/A/BAQE/1/3/4 T MCE30/C	10					10	9.9	9.8	9.7	9.45	9.1	8.7	8.2	7.5							
KDNE 65-200/180/A/BAQE/1/2,2/4 M MCE22/C	10.4				10.4	10.4	10.3	10.2	10	9.5	8.8	8.1									
KDNE 65-200/190/A/BAQE/1/3/4 T MCE30/C	12.1				12	12	12	11.9	11.5	11.1	10.5	9.8	8.8								
KDNE65-200/219/A/BAQE/1/5,5/4 T MCE55/C	16.2				16.2	16.2	16.1	16	15.9	15.8	15.4	15	14.4	13.5	12.7						
KDNE 65-250/240/A/BAQE/1/5,5/4 T MCE55/C	19				19	18.9	18.5	18.1	17.5	16.8	16	14.7	13.6								
KDNE 65-250/263/A/BAQE/1/7,5/4 T MCE110/C	23.2				23	23	22.9	22.5	22.2	21.6	20.8	19.8	18.6	17.4	16						
KDNE 65-315/260/A/BAQE/1/7,5/4 T MCE110/C	22.3					22.2	22.1	22	21.5	21	20.5	20	19.2	18.4	17	16	15				
KDNE 65-315/290/A/BAQE/1/11/4 T MCE110/C	28.2					28.2	28.1	28	27.8	27.3	27	26.5	25.5	25	24	23.1	22	19.5			
KDNE 65-315/320/A/BAQE/1/15/4 T MCE150/C	35.7					35.4	35.3	35.2	35.1	35	34.8	34.5	33.8	33.5	32.5	31.5	30.8	28	24.8		

СТАНДАРТИЗОВАННЫЕ ЦЕНТРОБЕЖНЫЕ НАСОСЫ С ПЧ ДЛЯ ЦИРКУЛЯЦИОННЫХ СИСТЕМ РАБОЧИЙ ДИАПАЗОН

НАСОС KDNE С ЧЕТЫРЕХПОЛЮСНЫМ ЭЛ. ДВИГ. И ПЧ МСЕ/С

= 1450 об/мин

МОДЕЛЬ	Q, м³/ч (л/мин)	0	42	48	54	60	66	72	78	84	90	102	114	120	150	180	210	240	270	300	330	360	390	420
		0	700	800	900	1000	1100	1200	1300	1400	1500	1700	1900	2000	2500	3000	3500	4000	4500	5000	5500	6000	6500	7000
KDNE 80-160/153/A/ BAQE/1/2,2/4 T MCE22/C	H (M)	7.3	7.1	6.9	6.7	6.5	6.3	6	5.75	5.4	5.2	4.55	3.9	3.6										
KDNE 80-160/161/A/ BAQE/1/3/4 T MCE30/C		8.2	8	7.9	7.75	7.5	7.3	7.05	6.8	6.5	6.25	5.6	4.9	4.6										
KDNE 80-160/177/A/ BAQE/1/4/4 T MCE55/C		10	9.9	9.85	9.8	9.7	9.5	9.3	9.1	8.85	8.7	8.1	7.25	6.9										
KDNE 80-200/170/A/ BAQE/1/3/4 T MCE30/C		9.2	9.1	9	8.7	8.5	8.2	7.8	7.5	7.1	6.7	5.6												
KDNE 80-200/200/A/ BAQE/1/5,5/4 T MCE55/C		12.7	12.6	12.6	12.6	12.5	12.4	12.3	12	11.6	11.4	10.5	9.4	8.8										
KDNE 80-200/222/A/ BAQE/1/7,5/4 T MCE110/C		15.9	15.9	15.8	15.7	15.6	15.6	15.5	15.4	15.3	15	14.3	13.4	12.8										
KDNE 80-250/230/A/ BAQE/1/7,5/4 T MCE110/C		17.3	17.3	17.2	17.1	17	16.9	16.8	16.5	16	15.5	14.3	12.4											
KDNE 80-250/260/A/ BAQE/1/11/4 T MCE110/C		22.6	22.5	22.5	22.4	22.3	22.2	22.1	22	21.8	21.4	20.6	19.6	19	15.1									
KDNE 80-250/270/A/ BAQE/1/15/4 T MCE150/C		24.5	24.4	24.4	24.4	24.3	24.2	24.1	24	23.7	23.3	22.4	21.4	20.7	16.3									
KDNE 80-315/290/A/ BAQE/1/15/4 T MCE150/C		27.8		27.8	27.8	27.7	27.7	27.6	27.6	27.5	27.4	26.5	25	24.6	19.1									
KDNE 100-200/180/A/ BAQE/1/5,5/4 T MCE55/C		10.1				10.1	10.1	10	9.9	9.7	9.5	9.1	8.5	8.3	7	5.4								
KDNE 100-200/200/A/ BAQE/1/7,5/4 T MCE110/C		12.9				12.8	12.8	12.8	12.7	12.6	12.5	12.2	11.8	11.6	10.4	8.8								
KDNE 100-200/219/A/ BAQE/1/11/4 T MCE110/C		16				15.7	15.7	15.6	15.6	15.5	15.5	15.3	15.1	15	14	12.5	10.8							
KDNE 100-250/240/A/ BAQE/1/11/4 T MCE110/C		18.5				18.3	18.3	18.3	18.2	18.1	18	17.9	17.6	17.4	15.7	13.3								
KDNE 100-250/260/A/ BAQE/1/15/4 T MCE150/C		22.3				22.1	22.1	22.1	22	21.9	21.8	21.7	21.5	21.4	19.8	17.7	15.1							
KDNE 100-315/275/A/ BAQE/1/15/4 T MCE150/C		25.1				25	25	25	24.9	24.8	24.7	24.6	24.4	24	22	19								
KDNE 125-250/230/A/ BAQE/1/15/4 T MCE150/C		16.6										16.6	16.6	16.5	16.3	15.6	14.8	13.8	12.5	12.3	9.5			
KDNE 150-200/218-182/A/ BAQE/1/11/4 T MCE110/C		10.4										10.4	10.4	10.3	10.2	9.9	9.5	9.1	8.6	8.1	7.4	6.6	5.8	
KDNE 150-200/224/A/ BAQE/1/15/4 T MCE150/C		13.8										13.6	13.6	13.5	13.3	13	12.6	12.2	11.7	11.2	10.6	9.9	9.2	8.2

СТАНДАРТИЗОВАННЫЕ ЦЕНТРОБЕЖНЫЕ НАСОСЫ С ПЧ ДЛЯ ЦИРКУЛЯЦИОННЫХ СИСТЕМ РАБОЧИЙ ДИАПАЗОН

НАСОС KDNE С ДВУХПОЛЮСНЫМ ЭЛ. ДВИГ. И ПЧ МСЕ/С

= 2900 об/мин

МОДЕЛЬ	Q, м³/ч (л/мин)	0	6	12	18	24	30	36	42	48	54	60	66	72	78	84	90	102	114	120	150	180	210	240	
		0	100	200	300	400	500	600	700	800	900	1000	1100	1200	1300	1400	1500	1700	1900	2000	2500	3000	3500	4000	
KDNE 32-125.1/110/A/BAQE/1/1,5/2 M MCE15/C		15.5	15.2	13.9	11.5																				
KDNE 32-125.1/130/A/BAQE/1/2.2/2 M MCE22/C		22.3	22.2	21.3	19																				
KDNE 32-125.1/140/A/BAQE/1/3/2 T MCE30/C		26.5	26.4	25.6	23.4	20.1																			
KDNE 32-125/125/A/BAQE/1/2,2/2 M MCE22/C		20.9		20.1	18.9	16.9	13.5																		
KDNE 32-125/130/A/BAQE/1/3/2 T MCE30/C		22.9		22	21	19.1	16.2																		
KDNE 32-125/142/A/BAQE/1/4/2 T MCE55/C		27.8		27	26.1	24.5	21.7	18																	
KDNE 32-160.1/137/A/BAQE/1/1,5/2 M MCE15/C		21.5	21.2	19.3																					
KDNE 32-160.1/145/A/BAQE/1/2,2/2 M MCE22/C		24.7	24.5	22.3	16.5																				
KDNE 32-160.1/153/A/BAQE/1/3/2 T MCE30/C		28.3	28	26	20.5																				
KDNE 32-160.1/177/A/BAQE/1/5,5/2 T MCE55/C		39.5	39.3	38.2	34.5	26																			
KDNE 32-160/145/A/BAQE/1/3/2 T MCE30/C		27		25.8	23.9	21.2	16.9																		
KDNE 32-160/161/A/BAQE/1/5,5/2 T MCE55/C		34		33	31.7	29.1	25.5																		
KDNE 32-160/177/A/BAQE/1/7,5/2 T MCE110/C		41.8		41.5	40.5	38.4	35.3	31.4																	
KDNE 32-200.1/170/A/BAQE/1/3/2 T MCE30/C		34.3	34.2	31.9	23.5																				
KDNE 32-200.1/190/A/BAQE/1/5,5/2 T MCE55/C		45.3	44.7	41.5	35.5																				
KDNE 32-200.1/207/A/BAQE/1/7,5/2 T MCE110/C		55.3	55	51.8	46.4	37																			
KDNE 32-200/180/A/BAQE/1/5,5/2 T MCE55/C		39		38.5	36.5	32.5	28																		
KDNE 32-200/200/A/BAQE/1/7,5/2 T MCE110/C		51		49	48	45	40.5	35																	
KDNE 32-200/210/A/BAQE/1/11/2 T MCE110/C		57		56	55	52.5	48.5	43	36																
KDNE 32-200/219/A/BAQE/1/15/2 T MCE150/C		63		62	61	59	56.5	52.5	46.5	39.5															
KDNE 40-125/120/A/BAQE/1/3/2 T MCE30/C		18.5		18	17.5	17	16	15	13.5	11.8															
KDNE 40-125/142/A/BAQE/1/5,5/2 T MCE55/C		26.8		26.6	26.4	26	25.3	24.4	23	21.4	19.4	17													
KDNE 40-160/145/A/BAQE/1/5,5/2 T MCE55/C	H (м)	27.5			27.4	27	25.7	24.2	22.1	19.5															
KDNE 40-160/161/A/BAQE/1/7,5/2 T MCE110/C		34.5			34.5	34.4	33.7	32.3	30.5	28.5	25.8	22.5													
KDNE 40-160/177/A/BAQE/1/11/2 T MCE110/C		42.6			42.5	42.4	42	41.5	40	38.5	35	33	30												
KDNE 40-200/180/A/BAQE/1/7,5/2 T MCE110/C		38.8			38.5	38	37	35	32.5	29	25														
KDNE 40-200/200/A/BAQE/1/11/2 T MCE110/C		48.7			48.4	48.2	47.5	46.5	44	41.5	38.5	34.5													
KDNE 40-200/219/A/BAQE/1/15/2 T MCE150/C		60			59.8	59.7	59.4	59	57	55	52.5	49.5	46	40											
KDNE 40-250/220/A/BAQE/1/15/2 T MCE150/C		63.1			62.8	62.5	61	59	57	55	52	48													
KDNE 50-125/125/A/BAQE/1/5,5/2 T MCE55/C		19.8					19.4	19	18.5	17.9	17.4	16.6	16	15.1	14	13	11.8								
KDNE 50-125/139/A/BAQE/1/7,5/2 T MCE110/C		24.7					24.5	24.3	24	23.5	23	22.4	21.6	20.8	20	19.2	18	15.5							
KDNE 50-125/144/A/BAQE/1/11/2 T MCE110/C		25.9					26.5	26.4	26.1	25.6	25.1	24.5	24	23.2	22.3	21.5	20.5	17.8	15						
KDNE 50-160/145/A/BAQE/1/7,5/2 T MCE110/C	27.2					27	26.9	26.6	26.4	25.5	25	23.8	23	21.5	20.5	19									
KDNE 50-160/161/A/BAQE/1/11/2 T MCE110/C	33.8					33.7	33.7	33.6	33.6	33.3	32.5	31.8	31	29.8	28.5	27.5									
KDNE 50-160/177/BAQE/1/15/2 T MCE150/C	41.6					41.5	41.5	41.3	41.2	41	40.6	40.5	39.5	38.8	38	36.7	33.5								
KDNE 50-200/180/A/BAQE/1/11/2 T MCE110/C	42.5					42	41.7	41.4	40.5	39.5	38	36	34	32	29										
KDNE 50-200/190/A/BAQE/1/15/2 T MCE150/C	47.2					46.8	46.6	46	45.7	44.5	43.5	42	40	38	35.5	33									
KDNE 65-125/120-110/A/BAQE/1/5,5/2 T MCE55/C	16									14.4	14	13.6	13.1	12.8	12.2	11.9	11.4	10.2	8.7	8					
KDNE 65-125/130/A/BAQE/1/7,5/2 T MCE110/C	21									19.6	19.5	19.1	18.9	18.5	18	17.5	17	15.7	14.2	13.2					
KDNE 65-125/144/A/BAQE/1/11/2 T MCE110/C	25.6									25.5	25.4	25.2	25	24.6	24.3	24	23.4	22.5	21.1	20.2	16				
KDNE 65-160/137/A/BAQE/1/7,5/2 T MCE110/C	23.1									22.4	22	21.7	21.3	20.5	19.7	19	18	16							
KDNE 65-160/153/A/BAQE/1/11/2 T MCE110/C	29.1									28.8	28.5	28.6	28.5	28	27.5	26.6	26	24	22	21					
KDNE 65-160/169/A/BAQE/1/15/2 T MCE150/C	36.4									36.3	36.2	36.1	36	35.7	35.3	34.7	34	32.7	31	30					
KDNE 65-200/170/A/BAQE/1/15/2 T MCE150/C	37.2									36.8	36.7	36.6	36.5	36	35	34	32.5	30	27	25					
KDNE 80-160/153-136/A/BAQE/1/15/2 T MCE150/C	25.6																24.5	23.8	23	22.5	20.2	17.5	15	11.8	

КDNE С ПРЕОБРАЗОВАТЕЛЕМ ЧАСТОТЫ МСЕ/С

СТАНДАРТИЗОВАННЫЕ ЦЕНТРОБЕЖНЫЕ НАСОСЫ С ПРЕОБРАЗОВАТЕЛЕМ ЧАСТОТЫ НА ОБЩЕЙ РАМЕ



ДЛЯ СИСТЕМ ОТОПЛЕНИЯ, КОНДИЦИОНИРОВАНИЯ И ПРОМЫШЛЕННОГО ПРИМЕНЕНИЯ



Стандартизованные центробежные насосы в сборе с муфтой и автоматикой на общей раме предназначены для широкого ряда применений, таких как:

- Циркуляция горячей воды в системах отопления.
 - Циркуляция холодной воды в системах кондиционирования.
 - Циркуляция холодной воды в контурах охлаждения.
- ПЧ МСЕ/С производства DAB обеспечивает предельные эксплуатационную гибкость и производительность, позволяя насосу автоматически подстраиваться под различные потребности системы и поддерживать в ней постоянное заданное давление. Спиралевидный одноступенчатый корпус изготовлен из чугуна и отвечает требованиям стандарта DIN-EN 733 (уст. DIN 24255). Уплотнительная крышка и опора двигателя изготовлены из чугуна. Фланцы отвечают требованиям стандарта DIN 2533 (DIN 2532 для DN 200).

Рабочее колесо из чугуна герметично закрыто и динамически сбалансировано по осевому усилию с помощью разгрузочных отверстий и работает (по заказу) на сменных компенсационных кольцах. Вал насоса выполнен из нержавеющей стали и посажен на два шарикоподшипника увеличенного размера с пожизненной смазкой, размещенные в специальной камере внутри опоры.

Стандартизованное по DIN 24960 торцевое уплотнение углеграфит по карбиду кремния с уплотнительными кольцами из EPDM. По заказу насос может быть оснащен набивным сальниковым уплотнением с кольцом гидравлического затвора в виде двух легко демонтируемых деталей. Двух или четырех-

полночный асинхронный двигатель закрытого типа с принудительным наружным охлаждением. Для обеспечения тихого хода и длительного ресурса двигателя ротор посажен на шарикоподшипники увеличенного размера. Электрозащита: исполнение двигателя соответствует требованиям Директивы по электромагнитной совместимости EEC 89/336 и последующих поправок, Директивы по низковольтному оборудованию EEC 73/23 и последующих поправок, а также требованиям стандартов CEI 2-3.

Конструктивное исполнение: В3

Частота вращения: 1 450–2 900 об/мин

Рабочий диапазон: расход от 1 до 440 м³/ч, напор до 70 м вод. ст.

Диапазон температур перекачиваемой жидкости: от -10 °С до +140 °С

Перекачиваемая жидкость: чистая, не содержащая твердых и абразивных включений, невязкая, неагрессивная, некристаллизованная, химически нейтральная, по характеристикам аналогичная воде.

Максимальная температура окружающей среды: +40 °С

Максимальное рабочее давление: 16 бар, 1 600 кПа (для DN 200 не более 10 бар)

Степень защиты: IP 55

Класс изоляции: F

Класс давления фланцев:

PN 16 по DIN 2533

PN 10 по DIN 2532 для DN 200

Монтаж: в горизонтальном положении.

Модели специального исполнения поставляются на заказ



НАСОС КDNE С ЧЕТЫРЕХПОЛЮСНЫМ ЭЛ. ДВИГ. И ПЧ МСЕ/С -

ДЛЯ СИСТЕМ ЦИРКУЛЯЦИИ

РАБОЧЕЕ КОЛЕСО ИЗ ЧУГУНА

МОДЕЛЬ	ТИПОРАЗМЕРЫ ФЛАНЦЕВ (мм)	
	DN В САС. ПАТРУБКА	DN НАПОРН. ПАТРУБКА
KDNE 32-125.1/140	50	32
KDNE 32-125/142	50	32
KDNE 32-160.1/177	50	32
KDNE 32-160/177	50	32
KDNE 32-200.1/207	50	32
KDNE 32-200/200	50	32
KDNE 32-200/219	50	32
KDNE 40-125/142	65	40
KDNE 40-160/161	65	40
KDNE 40-160/177	65	40
KDNE 40-200/180	65	40
KDNE 40-200/200	65	40
KDNE 40-200/219	65	40
KDNE 40-250/230	65	40
KDNE 40-250/240	65	40
KDNE 40-250/260	65	40

ПИТАНИЕ 50/60 Гц - 1x230 В перем.					ПИТАНИЕ 50 Гц - 3x400 В перем.				
КОД	МОДЕЛЬ МСЕ	НОМ. МОЩН. P2		ВЕС, кг	КОД	МОДЕЛЬ МСЕ	НОМ. МОЩН. P2		ВЕС, кг
		кВт	л. с.				кВт	л. с.	
60142983	МСЕ11/С	0,55	0,75	87					
60142992	МСЕ11/С	0,75	1	88					
60143229	МСЕ11/С	0,75	1	95					
60143010	МСЕ11/С	1,1	1,5	97					
60143232	МСЕ11/С	1,1	1,5	110					
60143027	МСЕ11/С	1,1	1,5	105					
60143029	МСЕ22/С	2,2	3	106					
60143044	МСЕ11/С	1,1	1,5	90					
60143053	МСЕ11/С	1,1	1,5	95					
60143054	МСЕ15/С	1,5	2	105					
60143067	МСЕ11/С	1,1	1,5	105					
60143068	МСЕ15/С	1,5	2	109					
60143069	МСЕ22/С	2,2	3	115					
60143078	МСЕ22/С	2,2	3	133					
					60143079	МСЕ30/С	3	4	158
					60143080	МСЕ55/С	4	5,5	209

KDNE С ПРЕОБРАЗОВАТЕЛЕМ ЧАСТОТЫ МСЕ/С

СТАНДАРТИЗОВАННЫЕ ЦЕНТРОБЕЖНЫЕ НАСОСЫ С ПРЕОБРАЗОВАТЕЛЕМ ЧАСТОТЫ НА ОБЩЕЙ РАМЕ

НАСОС KDNE С ЧЕТЫРЕХПОЛЮСНЫМ ЭЛ. ДВИГ. И ПЧ МСЕ/С - ДЛЯ СИСТЕМ ЦИРКУЛЯЦИИ

РАБОЧЕЕ КОЛЕСО ИЗ ЧУГУНА

МОДЕЛЬ	ТИПОРАЗМЕРЫ ФЛАНЦЕВ (мм)		ПИТАНИЕ 50/60 Гц - 1x230 В перем.				ПИТАНИЕ 50 Гц - 3x400 В перем.					
	DN ВСАС. ПАТРУБКА	DN НАПОРН. ПАТРУБКА	КОД	МОДЕЛЬ МСЕ	НОМ. МОЩН. P2		ВЕС, КГ	КОД	МОДЕЛЬ МСЕ	НОМ. МОЩН. P2		ВЕС, КГ
					кВт	л. с.				кВт	л. с.	
KDNE 50-125/139	65	50	60143087	MCE11/C	1,1	1,5	97					
KDNE 50-125/144	65	50	60143088	MCE15/C	1,5	2	105					
KDNE 50-160/137	65	50	60143096	MCE11/C	1,1	1,5	104					
KDNE 50-160/153	65	50	60143097	MCE15/C	1,5	2	107					
KDNE 50-160/169	65	50	60143098	MCE22/C	2,2	3	111					
KDNE 50-160/177	65	50						60143099	MCE30/C	3	4	119
KDNE 50-200/170	65	50	60143112	MCE15/C	1,5	2	118					
KDNE 50-200/190	65	50	60143113	MCE22/C	2,2	3	127					
KDNE 50-200/210	65	50						60143114	MCE30/C	3	4	131
KDNE 50-200/219	65	50						60143115	MCE55/C	4	5,5	131
KDNE 50-250/220	65	50						60143123	MCE30/C	3	4	147
KDNE 50-250/263	65	50						60143125	MCE55/C	5,5	7,5	182
KDNE 65-125/130	80	65	60143138	MCE11/C	1,1	1,5	104					
KDNE 65-125/144	80	65	60143140	MCE15/C	1,5	2	107					
KDNE 65-160/137	80	65	60143148	MCE11/C	1,1	1,5	107					
KDNE 65-160/153	80	65	60143149	MCE15/C	1,5	2	118					
KDNE 65-160/169	80	65	60143150	MCE22/C	2,2	3	118					
KDNE 65-160/177	80	65						60143151	MCE30/C	3	4	157
KDNE 65-200/180	80	65	60143159	MCE22/C	2,2	3	151					
KDNE 65-200/190	80	65						60143160	MCE30/C	3	4	159
KDNE 65-200/219	80	65						60143162	MCE55/C	5,5	7,5	209
KDNE 65-250/240	80	65						60143168	MCE55/C	5,5	7,5	210
KDNE 65-250/263	80	65						60143169	MCE110/C	7,5	10	270
KDNE 65-315/260	80	65						60143172	MCE110/C	7,5	10	305
KDNE 65-315/290	80	65						60143173	MCE110/C	11	15	310
KDNE 65-315/320	80	65						60143174	MCE150/C	15	20	310
KDNE 80-160/XXX	100	80										
KDNE 80-160/XXX	100	80										
KDNE 80-160/153	100	80	60143177	MCE22/C	2,2	3	143					
KDNE 80-160/161	100	80						60143178	MCE30/C	3	4	147
KDNE 80-160/177	100	80						60143179	MCE55/C	4	5,5	147
KDNE 80-200/170	100	80						60143237	MCE30/C	3	4	177
KDNE 80-200/200	100	80						60143188	MCE55/C	5,5	7,5	197
KDNE 80-200/222	100	80						60143189	MCE110/C	7,5	10	201
KDNE 80-250/230	100	80						60143194	MCE110/C	7,5	10	232
KDNE 80-250/260	100	80						60143195	MCE110/C	11	15	271
KDNE 80-250/270	100	80						60143196	MCE150/C	15	20	290
KDNE 80-315/290	100	80						60143199	MCE150/C	15	20	403
KDNE 100-200/180	125	100						60143202	MCE55/C	5,5	7,5	223
KDNE 100-200/200	125	100						60143203	MCE110/C	7,5	10	222
KDNE 100-200/219	125	100						60143204	MCE110/C	11	15	320
KDNE 100-250/240	125	100						60143208	MCE110/C	11	15	305
KDNE 100-250/260	125	100						60143209	MCE150/C	15	20	313
KDNE 100-315/275	125	100						60143211	MCE150/C	15	20	313
KDNE 125-250/230	150	125						60143214	MCE150/C	15	20	429
KDNE 150-200/218-182	200	150						60143217	MCE110/C	11	15	467
KDNE 150-200/224	200	150						60143218	MCE150/C	15	20	467

НАСОС KDNE С ЧЕТЫРЕХПОЛЮСНЫМ ЭЛ. ДВИГ. И ПЧ МСЕ/С -
ДЛЯ СИСТЕМ ЦИРКУЛЯЦИИ

РАБОЧЕЕ КОЛЕСО ИЗ ЧУГУНА

МОДЕЛЬ	ТИПОРАЗМЕРЫ ФЛАНЦЕВ (мм)	
	DN ВСАС. ПАТРУБКА	DN НАПОРН. ПАТРУБКА
KDNE 32-125/142/A/BAQE/1/0,75/4 T MCE30/C	50	32
KDNE 32-160.1/177/A/BAQE/1/0.75/4 T MCE30/C	50	32
KDNE 32-160/177/A/BAQE/1/1,1/4 T MCE30/C	50	32
KDNE 32-200.1/207/A/BAQE/1/1.1/4 T MCE30/C	50	32
KDNE 32-200/200/A/BAQE/1/1,1/4 T MCE30/C	50	32
KDNE 32-200/219/A/BAQE/1/2,2/4 T MCE30/C	50	32
KDNE 40-125/142/A/BAQE/1/1.1/4 T MCE30/C	65	40
KDNE 40-160/161/A/BAQE/1/1,1/4 T MCE30/C	65	40
KDNE 40-160/177/A/BAQE/1/1,5/4 T MCE30/C	65	40
KDNE 40-200/180/A/BAQE/1/1,1/4 T MCE30/C	65	40
KDNE 40-200/200/A/BAQE/1/1,5/4 T MCE30/C	65	40
KDNE 40-200/219/A/BAQE/1/2,2/4 T MCE30/C	65	40
KDNE 40-250/230/A/BAQE/1/2,2/4 T MCE30/C	65	40
KDNE 50-125/139/A/BAQE/1/1,1/4 T MCE30/C	65	50
KDNE 50-125/144/A/BAQE/1/1,5/4 T MCE30/C	65	50
KDNE 50-160/137/A/BAQE/1/1,1/4 T MCE30/C	65	50
KDNE 50-160/153/A/BAQE/1/1,5/4 T MCE30/C	65	50
KDNE 50-160/169/A/BAQE/1/2,2/4 T MCE30/C	65	50
KDNE 50-200/170/A/BAQE/1/1,5/4 T MCE30/C	65	50
KDNE 50-200/190/A/BAQE/1/2,2/4 T MCE30/C	65	50
KDNE 65-125/130/A/BAQE/1/1,1/4 T MCE30/C	80	65
KDNE 65-125/144/A/BAQE/1/1.5/4 T MCE30/C	80	65
KDNE 65-160/137/A/BAQE/1/1,1/4 T MCE30/C	80	65
KDNE 65-160/153/A/BAQE/1/1,5/4 T MCE30/C	80	65
KDNE 65-160/169/A/BAQE/1/2,2/4 T MCE30/C	80	65
KDNE 65-200/180/A/BAQE/1/2,2/4 T MCE30/C	80	65
KDNE 80-160/153/A/BAQE/1/2,2/4 T MCE30/C	100	80

VOLTAGE 50 Hz - 3x400 - V				
КОД	МОДЕЛЬ МСЕ	НОМ. МОЩН. P2		ВЕС, кг
		кВт	л. с.	
60147503	MCE30/C	0,75	1	90,6
60147438	MCE30/C	0,75	1	97,6
60147439	MCE30/C	1,1	1,5	99,6
60147441	MCE30/C	1,1	1,5	112,6
60147442	MCE30/C	1,1	1,5	107,6
60147448	MCE30/C	2,2	3	108,6
60147454	MCE30/C	1,1	1,5	92,6
60147457	MCE30/C	1,1	1,5	97,6
60147458	MCE30/C	1,5	2	107,6
60147459	MCE30/C	1,1	1,5	107,6
60147461	MCE30/C	1,5	2	111,6
60147463	MCE30/C	2,2	3	117,6
60147464	MCE30/C	2,2	3	135,6
60147465	MCE30/C	1,1	1,5	99,6
60147466	MCE30/C	1,5	2	107,6
60147467	MCE30/C	1,1	1,5	106,6
60147468	MCE30/C	1,5	2	109,6
60147469	MCE30/C	2,2	3	113,6
60147470	MCE30/C	1,5	2	120,6
60147471	MCE30/C	2,2	3	129,6
60147472	MCE30/C	1,1	1,5	106,6
60147473	MCE30/C	1,5	2	109,6
60147474	MCE30/C	1,1	1,5	109,6
60147475	MCE30/C	1,5	2	120,6
60147476	MCE30/C	2,2	3	120,6
60147477	MCE30/C	2,2	3	153,6
60147480	MCE30/C	2,2	3	145,6

KDNE С ПРЕОБРАЗОВАТЕЛЕМ ЧАСТОТЫ МСЕ/С

СТАНДАРТИЗОВАННЫЕ ЦЕНТРОБЕЖНЫЕ НАСОСЫ С ПРЕОБРАЗОВАТЕЛЕМ ЧАСТОТЫ НА ОБЩЕЙ РАМЕ

НАСОС KDNE С ДВУХПОЛЮСНЫМ ЭЛ. ДВИГ. И ПЧ МСЕ/С - ДЛЯ СИСТЕМ ЦИРКУЛЯЦИИ

РАБОЧЕЕ КОЛЕСО ИЗ ЧУГУНА

МОДЕЛЬ	ТИПОРАЗМЕРЫ ФЛАНЦЕВ (мм)		ПИТАНИЕ 50/60 Гц - 1х230 В перем.				ПИТАНИЕ 50 Гц - 3х400 В перем.					
	DN ВСАС. ПАТРУБКА	DN НАПОРН. ПАТРУБКА	КОД	МОДЕЛЬ МСЕ	НОМ. МОЩН. P2		КОД	МОДЕЛЬ МСЕ	НОМ. МОЩН. P2		ВЕС, кг	
					кВт	л. с.			кВт	л. с.		
KDNE 32-125.1/110	50	32	60142986	МСЕ15/С	1,5	2	97	60147481	МСЕ30/С	1,5	2	99,6
KDNE 32-125.1/130	50	32	60142987	МСЕ22/С	2,2	3	104	60147482	МСЕ30/С	2,2	3	106,6
KDNE 32-125.1/140	50	32						60142988	МСЕ30/С	3	4	111
KDNE 32-125/130	50	32						60142997	МСЕ30/С	3	4	105
KDNE 32-125/142	50	32						60142998	МСЕ55/С	4	5,5	126
KDNE 32-125/125	50	32	60142996	МСЕ22/С	2,2	3	97	60147483	МСЕ30/С	2,2	3	99,6
KDNE 32-160.1/137	50	32	60143001	МСЕ15/С	1,5	2	98	60147484	МСЕ30/С	1,5	2	100,6
KDNE 32-160.1/145	50	32	60143002	МСЕ22/С	2,2	3	106	60147485	МСЕ30/С	2,2	3	108,6
KDNE 32-160.1/153	50	32						60143003	МСЕ30/С	3	4	111
KDNE 32-160.1/177	50	32						60143005	МСЕ55/С	5,5	7,5	145
KDNE 32-160/145	50	32						60143013	МСЕ30/С	3	4	111
KDNE 32-160/161	50	32						60143017	МСЕ55/С	5,5	7,5	145
KDNE 32-160/177	50	32						60143018	МСЕ110/С	7,5	10	152
KDNE 32-200.1/170	50	32						60143234	МСЕ30/С	3	4	149
KDNE 32-200.1/190	50	32						60143021	МСЕ55/С	5,5	7,5	152
KDNE 32-200.1/207	50	32						60143022	МСЕ110/С	7,5	10	179
KDNE 32-200/180	50	32						60143032	МСЕ55/С	5,5	7,5	152
KDNE 32-200/200	50	32						60143035	МСЕ110/С	7,5	10	190
KDNE 32-200/210	50	32						60143039	МСЕ110/С	11	15	250
KDNE 32-200/219	50	32						60143040	МСЕ150/С	15	20	261
KDNE 40-125/120	65	40						60143047	МСЕ30/С	3	4	100
KDNE 40-125/142	65	40						60143049	МСЕ55/С	5,5	7,5	143
KDNE 40-160/145	65	40						60143061	МСЕ55/С	5,5	7,5	169
KDNE 40-160/161	65	40						60143062	МСЕ110/С	7,5	10	178
KDNE 40-160/177	65	40						60143063	МСЕ110/С	11	15	186
KDNE 40-200/180	65	40						60143073	МСЕ110/С	7,5	10	160
KDNE 40-200/200	65	40						60143074	МСЕ110/С	11	15	234
KDNE 40-200/219	65	40						60143075	МСЕ150/С	15	20	244
KDNE 40-250/220	65	40						60143082	МСЕ150/С	15	20	291
KDNE 50-125/125	65	50						60143091	МСЕ55/С	5,5	7,5	152
KDNE 50-125/139	65	50						60143092	МСЕ110/С	7,5	10	156
KDNE 50-125/144	65	50						60143093	МСЕ110/С	11	15	156
KDNE 50-160/145	65	50						60143102	МСЕ110/С	7,5	10	190
KDNE 50-160/161	65	50						60143103	МСЕ110/С	11	15	201
KDNE 50-160/177	65	50						60143104	МСЕ150/С	15	20	213
KDNE 50-200/180	65	50						60143117	МСЕ110/С	11	15	199
KDNE 50-200/190	65	50						60143121	МСЕ150/С	15	20	293
KDNE 65-125/120-110	80	65						60143143	МСЕ55/С	5,5	7,5	152
KDNE 65-125/130	80	65						60143144	МСЕ110/С	7,5	10	159
KDNE 65-125/144	80	65						60143145	МСЕ110/С	11	15	188
KDNE 65-160/137	80	65						60143153	МСЕ110/С	7,5	10	186
KDNE 65-160/153	80	65						60143154	МСЕ110/С	11	15	196
KDNE 65-160/169	80	65						60143321	МСЕ150/С	15	20	233
KDNE 65-200/170	80	65						60143164	МСЕ150/С	15	20	292
KDNE 80-160/153-136	100	80						60143183	МСЕ150/С	15	20	311

КЛАСС
ЭНЕРГО-
ЭФФЕКТИВНОСТИ

IE3 ОТ
7,5 кВт

ЦЕНТРОБЕЖНЫЕ НАСОСЫ С ОДНИМ РАБОЧИМ КОЛЕСОМ

€ для бытового, частного и промышленного водоснабжения



K 35/1200 T

Центробежный насос с одним рабочим колесом для бытовых, частных, промышленных и сельскохозяйственных установок, смешивания и орошения. Корпус насоса и опора двигателя – чугун. Рабочее колесо – технополимер.

Приводной вал – нержавеющей сталь. Торцевое уплотнение – углеграфит/керамика. Асинхронный двигатель закрытого типа с внешним охлаждением. Встроенный тепловой выключатель и защита от перегрузки по току, а также конденсатор постоянно включены в однофазном исполнении. Для защиты трехфазного двигателя следует обеспечить защиту от перегрузки, соответствующую действующим нормам.

Рабочий диапазон: от 1,8 до 96 м³/ч, напор до 62 м.

Перекачиваемая жидкость: чистая, не содержащая твердых и абразивных включений, невязкая, неагрессивная, некристаллизованная, химически нейтральная, по характеристикам близкая к воде.

Диапазон температуры жидкости:

от -10 °C до +50 °C: для K 20/41, K 30/70, K 30/100, K 36/100, K 12/200, K 36/200, K 40/200.

от -15 °C до +110 °C: для прочих насосов.

Максимальное рабочее давление:

K 20/41, K 30/70, K 30/100, K 36/100, K 12/200, K 14/400: **6 бар (600 кПа)**

K 36/200, K 40/200, K 55/200, K 11/500, K 18/500, K 28/500: **8 бар (800 кПа)**

K 40/400, K 50/400, K 30/800, K 40/800, K 50/800, K 20/1200, K 25/1200, K 35/1200: **10 бар (1000 кПа)**

Максимальная температура окружающей среды: +40 °C.

Степень защиты: IP 44.

Степень защиты клеммной коробки: IP 55.

Класс изоляции: F

K - ЦЕНТРОБЕЖНЫЕ НАСОСЫ С ОДНИМ РАБОЧИМ КОЛЕСОМ

МОДЕЛЬ	КОД	ЭЛЕКТРИЧЕСКИЕ ХАРАКТЕРИСТИКИ					ГИДРАВЛИЧЕСКИЕ ХАРАКТЕРИСТИКИ													DVA	DNM	ВЕС, кг	КОЛ-ВО НА ПАЛ- ЛЕТЕ			
		ИСТОЧНИК ПИТАНИЯ	P1 МАКС. МОЩНОСТЬ, кВт	P2 НОМИНАЛ. МОЩНОСТЬ, кВт	л.с.	In А	ТИП ДВИГАТЕЛЯ	Q=м ³ /ч	0	1,8	2,4	3,6	4,8	6	7,2	9	9,6	10,8	12					15	18	
K 20/41 M	102110004	1 x 220 - 240 В ~	0,65	0,37	0,5	3	-	H (M)	0	1,8	2,4	3,6	4,8	6	7,2	9	9,6	10,8	12	15	18	1" G	1" G	10	39	
K 20/41 T	102110014	3 x 230 - 400 В ~	0,64	0,37	0,5	2,3/1,3	-		20,3	19,4	16,9	13,6	8,3										1" G	1" G	9,3	39
K 30/70 M	102110024	1 x 220 - 240 В ~	1,3	0,75	1	6	-		31,8	29,5	28,9	27	24,2	19,8	13,5								1" G	1" G	13,9	30
K 30/70 T	60145269	3 x 230 - 400 В ~	1,2	0,75	1	4,3/2,5	IE2		31,8	29,5	28,9	27	24,2	19,8	13,5								1" G	1" G	13,7	30
K 30/100 M	102110042	1 x 220 - 240 В ~	1,6	1,1	1,5	7,1	-		29,2		29	28,8	28	26,8	25,3	22,5	21,5	18,5					1 1/2" G	1" G	18,5	21
K 30/100 T	60145771	3 x 230 - 400 В ~	1,63	1,1	1,5	6,9/3,9	IE2		29,2		29	28,8	28	26,8	25,3	22,5	21,5	18,5					1 1/2" G	1" G	18,2	21
K 36/100 M	102110162	1 x 220 - 240 В ~	2,1	1,85	2,5	8,8	-		34,9		34,8	34,6	34	33	32	29,8	29	26,5					1 1/2" G	1" G	23,3	18
K 36/100 T	60145837	3 x 230 - 400 В ~	2	1,85	2,5	6,9/4	IE2		34,9		34,8	34,6	34	33	32	29,8	29	26,5					1 1/2" G	1" G	19,7	21
K 12/200 M	60168883	1 x 220 - 240 В ~	1,24	0,75	1	5,8	-		18,4		17,2	16,5	16	15,3	14,7	13,5	13,1	12,3	11,4	8,9	5,5		1 1/2" G	1 1/2" G	13,7	30
K 12/200 T	60168884	3 x 230 - 400 В ~	1,15	0,75	1	3,6/2,1	IE2		18,4		17,2	16,5	16	15,3	14,7	13,5	13,1	12,3	11,4	8,9	5,5		1 1/2" G	1 1/2" G	13,8	30
K 36/200 T	60146040	3 x 230 - 400 В ~	3	2,2	3	9/5,2	IE2		36,6				36	35,5	35	34	33,3	32,5	31,5	28	23,5		2" G	1 1/4" G	33,1	18
K 40/200 T	60146050	3 x 230 - 400 В ~	3,5	3	4	11,1/6,4	IE2		41,3				41	40,5	40	39	38,8	38	37	33,5	29		2" G	1 1/4" G	34,9	18
K 55/200 T	60146064	3 x 230 - 400 В ~	5,1	4	5,5	16,3/9,4	IE2		54					54	53,9	53,2	53	52	51,5	48,5	45		2" G	1 1/4" G	39	18

¹ Возможен запуск "звезда" (Δ)

** Насос оборудован реле давления, манометром, кабелем с розеткой и коннектором для расширительного бака

КЛАСС ЭНЕРГО-ЭФФЕКТИВНОСТИ **IE3** ОТ 7,5 кВт

☺ для БЫТОВОГО, ЧАСТНОГО И ПРОМЫШЛЕННОГО ВОДОСНАБЖЕНИЯ



Центробежный насос с двумя рабочими колесами для применения в системах повышения давления для систем водоснабжения для бытового, частного и промышленного применения. Подходит для орошения разбрызгиванием и прочих систем подачи воды. Корпус насоса и опора двигателя – чугун. Рабочее колесо – технополимер. Приводной вал – нержавеющая сталь. Торцевое уплотнение – углеграфит/керамика. Асинхронный двигатель закрытого типа с внешним охлаждением. Встроенный тепловой выключатель и защита от перегрузки по току, а также конденсатор постоянно включены в однофазном исполнении. Для защиты трехфазного двигателя следует предусмотреть защиту от перегрузки, соответствующую действующим нормам.

Рабочий диапазон: от 1,2 до 30 м³/ч, напор до 97 м.
Перекачиваемая жидкость: чистая, не содержащая твердых и абразивных включений, невязкая, неагрессивная, некристаллизованная, химически нейтральная, по характеристикам близкая к воде.
Диапазон температуры жидкости:
 от -10 °С до +50 °С: для К 35/40, К 45/50, К 35/100, К 40/100, К 55/100
 от -15 °С до +110 °С: для К 55/50, К 66/100, К 90/100, К 70/300, К 80/300, К 70/400, К 80/400.
Максимальное рабочее давление:
 К 35/40, К 35/100, К 40/100: **6 бар (600 кПа)**
 К 45/50, К 55/50: **8 бар (800 кПа)**
 К 55/100, К 66/100: **10 бар (1000 кПа)**
 К 90/100, К 70/300, К 80/300, К 70/400, К 80/400: **12 бар (1200 кПа)**.
Максимальная температура окружающей среды: +40 °С
Степень защиты: IP 44
Степень защиты клеммной коробки: IP 55
Класс изоляции: F

К - ЦЕНТРОБЕЖНЫЕ С ДВУМЯ РАБОЧИМИ КОЛЕСАМИ

МОДЕЛЬ	КОД	ЭЛЕКТРИЧЕСКИЕ ХАРАКТЕРИСТИКИ					ГИДРАВЛИЧЕСКИЕ ХАРАКТЕРИСТИКИ											DNA	DNM	ВЕС, кг	КОЛ-ВО НА ПАЛ- ЛЕТЕ		
		ИСТОЧНИК ПИТАНИЯ	P1 МАКС. МОЩНОСТЬ, кВт	P2 НОМИНАЛ. МОЩНОСТЬ		In А	ТИП ДВИГА- ТЕЛЯ	Q=м³/ч	H (м)														
				кВт	л.с.				0	1,2	1,8	2,4	3,6	4,8	6	7,2	9					9,6	10,8
К 35/40 М	102120004	1 x 220 - 240 В ~	1,2	0,75	1	5,5	-	43,5	41,5	40	38	33	23,5						1" G	1" G	15,9	27	
К 35/40 Т	60145196	3 x 230 - 400 В ~	1,2	0,75	1	3,8-2,2	IE2	43,5	41,5	40	38	33	23,5						1" G	1" G	15	27	
К 35/40 М-Р**	102122004	1 x 220 - 240 В ~	1,2	0,75	1	5,5	-	43,5	41,5	40	38	33	23,5						1" G	1" G	16,7	14	
К 45/50 М	102120022	1 x 220 - 240 В ~	1,86	1,1	1,5	8,3	-	51	49	47,5	46	42	37	30					1 1/4" G	1" G	23,3	21	
К 45/50 Т	60145774	3 x 230 - 400 В ~	1,96	1,1	1,5	7,2-4	IE2	51	49	47,5	46	42	37	30					1 1/4" G	1" G	22,5	21	
К 45/50 М-Р**	102122022	1 x 220 - 240 В ~	1,86	1,1	1,5	8,3	-	51	49	47,5	46	42	37	30					1 1/4" G	1" G	24	21	
К 55/50 М	102120162	1 x 220 - 240 В ~	2,7	1,85	2,5	12,8	-	62	60	58	57	52	45	34					1 1/2" G	1" G	27,2	18	
К 55/50 Т	60145840	3 x 230 - 400 В ~	2,5	1,85	2,5	8,4-4,8	IE2	62	60	58	57	52	45	34					1 1/2" G	1" G	23,9	21	
К 35/100 М	102121002	1 x 220 - 240 В ~	1,56	1,1	1,5	7,1	-	38,5			37,5	36,5	35	32	28,5	18,5	17,5		1 1/2" G	1" G	22	21	
К 35/100 Т	60145775	3 x 230 - 400 В ~	1,65	1,1	1,5	6,5-3,5	IE2	38,5			37,5	36,5	35	32	28,5	18,5	17,5		1 1/2" G	1" G	21	21	
К 40/100 М	102121032	1 x 220 - 240 В ~	2	1,85	2,5	9	-	44			43,4	42,5	41	39	35,7	29	26	18,5	1 1/2" G	1" G	25,9	18	
К 40/100 Т	60145841	3 x 230 - 400 В ~	2	1,85	2,5	7-4	IE2	44			43,4	42,5	41	39	35,7	29	26	18,5	1 1/2" G	1" G	22	21	
К 55/100 Т	60146054	3 x 230 - 400 В ~	3,9	2,2	3	11,6-6,7	IE2	62			59,5	57	54,5	51	47	39	36		1 1/2" G	1" G	38,1	18	
К 66/100 Т	60146067	3 x 230 - 400 В ~	4,7	3	4	14,6-8,4	IE2	73			70	67,5	64	60,5	57	49	47		1 1/2" G	1" G	40,7	18	
К 90/100 Т	60146068	3 x 230 - 400 В ~	5,4	4	5,5	16,5-9,5	IE2	83,5			82	79,5	76,5	72,5	68	61	58		1 1/2" G	1" G	44	18	

¹ Возможен запуск "звезда" (Δ)

** Насос оборудован реле давления, манометром, кабелем с розеткой и коннектором для расширительного бака

К - ЦЕНТРОБЕЖНЫЕ С ДВУМЯ РАБОЧИМИ КОЛЕСАМИ

МОДЕЛЬ	КОД	ЭЛЕКТРИЧЕСКИЕ ХАРАКТЕРИСТИКИ					ГИДРАВЛИЧЕСКИЕ ХАРАКТЕРИСТИКИ														DNA	DNM	ВЕС, кг	КОЛ-ВО НА ПАЛ- ЛЕТЕ		
		ИСТОЧНИК ПИТАНИЯ	P1 МАКС. МОЩНОСТЬ кВт		P2 НОМИНАЛ. МОЩНОСТЬ		In А	ТИП ДВИГА- ТЕЛЯ	Q=м³/ч																	
			кВт	л.с.	Q=л/мин	0			6	7,2	9	9,6	10,8	12	15	18	24	30								
К 70/300 Т	60146091	3 x 400 В ~ ¹	7,1	5,5	7,5	12,9	IE2	Н (М)	76	74	73	72	71,5	70	69	65	60,5	43,5		2" G	1¼" G	72	6			
К 80/300 Т	60167629	3 x 400 В ~ ¹	9,10	7,5	10	15,20	IE3		95	93	92,2	91	90,5	90	89,5	87	82	68		2" G	1¼" G	78,5	6			
К 70/400 Т	60167630	3 x 400 В ~ ¹	9,20	9,2	12,5	15,50	IE3		86			84	83,2	82,5	82	79	76	65	47	2" G	1¼" G	74	6			
К 80/400 Т	60167631	3 x 400 В ~ ¹	12,5	11	15	21	IE3		97				95	94,5	94	92	89	80	64	2" G	1¼" G	79	6			

¹ Возможен запуск "звезда" (А)

К - ЦЕНТРОБЕЖНЫЕ С ДВУМЯ РАБОЧИМИ КОЛЕСАМИ - однофазные насосы

МОДЕЛЬ	КОД	ЭЛЕКТРИЧЕСКИЕ ХАРАКТЕРИСТИКИ					ГИДРАВЛИЧЕСКИЕ ХАРАКТЕРИСТИКИ														DNA	DNM	ВЕС, кг	КОЛ-ВО НА ПАЛ- ЛЕТЕ					
		ИСТОЧНИК ПИТАНИЯ	P1 МАКС. МОЩНОСТЬ кВт		P2 НОМИНАЛ. МОЩНОСТЬ		In А	Q=л/мин																					
			кВт	л.с.	Q=л/мин	0		1,2	1,8	2,4	3,6	4,8	6	7,2	9	9,6	10,8	12	15	18					24	30			
К 55/100 М	60152448	1 x 230	3,4	2,2	3	14,9	Н (М)	62				59,5	57	54,5	51	47	39	36							1½" G	1" G	38,1	18	
К 66/100 М	60152449	1 x 230	4,4	3	4	19,5		73				70	67,5	64	60,5	57	49	47								1½" G	1" G	40,7	18
К 90/100 М	60152450	1 x 230	5,0	4	5,5	21,9		83,5				82	79,5	76,5	72,5	68	61	58								1½" G	1" G	44	18



ДЛЯ СИСТЕМ ОТОПЛЕНИЯ, КОНДИЦИОНИРОВАНИЯ И ПРОМЫШЛЕННОГО ПРИМЕНЕНИЯ



Моноблочные центробежные насосы с цельным валом, предназначенные для разных сфер применения, таких как:

- Водоснабжение
- Циркуляция горячей воды в системе центрального отопления.
- Циркуляция холодной воды для кондиционирования воздуха и охлаждения.
- Перекачивание жидкостей в сельском хозяйстве, садоводстве и промышленности.
- Создание насосных систем

Характеристики конструкции насоса:

Спиралевидный одноступенчатый корпус изготовлен из чугуна и отвечает требованиям стандарта DIN-EN 733 (уст. DIN 24255), опора изготовлена из чугуна, фланцы – в соответствии с DIN 2533. Рабочее колесо из чугуна герметично закрыто и динамически сбалансировано по осевому усилию с помощью разгрузочных отверстий и работает (по запросу) на сменных компенсационных кольцах. Вал насоса из нержавеющей стали марки AISI 304. Уплотнение: стандартизованное по DIN 24960 торцевое уплотнение углеграфит по карбиду кремния с уплотнительными кольцами из ЭПМД.

Характеристики конструкции двигателя
Асинхронный двигатель закрытого типа с наружным охлаждением, двухполюсный для модели NKP и четырехполюсный – для NKM. Ротор посажен на шарикоподшипники увеличенного размера, обеспечивающие тихую работу и длительный срок

службы двигателя. Рекомендуется установить защиту от перегрузки двигателя в соответствии с действующими нормами. В случае жидкостей, более плотных, чем вода, мощность двигателей должна пропорционально повышаться.

Изготовление по: стандартам IEC 2-3

Степень защиты: IP 55

Класс изоляции: F

Стандартное напряжение: 230/400 В 50 Гц до 2,2 кВт, включая 400 В Δ 50 Гц более 2,2 кВт

Частота вращения: 1450-2900 об/мин.

Рабочий диапазон: от 1 до 105 м³/ч, напор до 96 метров.

Перекачиваемая жидкость: чистая, не содержащая твердых и абразивных включений, невязкая, неагрессивная, некристаллизованная, химически нейтральная, по характеристикам близкая к воде.

Диапазон температуры жидкости:

от -10 °C to +140 °C

Максимальная температура окружающей среды: +40 °C

Максимальное рабочее давление: 16 бар - 1600 кПа

Класс давления фланцев: PN 16 DIN 2533

Монтаж: допускается крепление в горизонтальном или вертикальном положении с обязательным расположением двигателя над насосом.

Специальные исполнения по заказу: насосы для других жидкостей, помимо воды.

Для других напряжений и/или частот.



АКСЕССУАРЫ

СТР. 191

ТЕХНИЧЕСКИЕ ХАРАКТЕРИСТИКИ - NKM-G 4 ПОЛЮСА

РАБОЧЕЕ КОЛЕСО ИЗ ЧУГУНА = 1450 об/мин

МОДЕЛЬ	КОД	ЭЛЕКТРИЧЕСКИЕ ХАРАКТЕРИСТИКИ					ГИДРАВЛИЧЕСКИЕ ХАРАКТЕРИСТИКИ										
		ИСТОЧНИК ПИТАНИЯ	P2 НОМИНАЛ. МОЩНОСТЬ		In (A)		ТИП ДВИГАТЕЛЯ	Q=м³/ч		Q=л/мин				DWA	DNM	ВЕС, кг	
			кВт	л.с.	230 В	400 В		0	6	12	18	24	30				36
NKM-G 32-125.1/140/A/BAQE/0.25/4	1D1K11BX3	3 x 230 - 400 В ~	0.25	0.33	1,56	0,9	-	6.2	5.8	4.2					50	32	32,8
NKM-G 32-125/142/A/BAQE/ 0.37/4	1D1111B13	3 x 230 - 400 В ~	0.37	0.5	1,69	1,0	-	7	6.75	5.85	4.2				50	32	33,5
NKM-G 32-160.1 169/A/BAQE/0.37/4	1D1L11B13	3 x 230 - 400 В ~	0.37	0.5	1,69	1,0	-	8.9	8.2	4.6					50	32	35,6
NKM-G 32-160/169/A/BAQE/0,55/4	1D1211B23	3 x 230 - 400 В ~	0.55	0.75	2,60	1,5	-	9.4	9	7.9	5.6				50	32	39,8
NKM-G 32-200.1 200/A/BAQE/0,55/4	1D1M11B23	3 x 230 - 400 В ~	0.55	0.75	2,60	1,5	-	12.7	11.2	7.2					50	32	45
NKM-G 32-200/200/A/BAQE/ 0,75/4	1D1311B3C	3 x 230 - 400 В ~	0.75	1	3,57	2,1	IE2	13	12.5	11.1	8.45				50	32	48,5
NKM-G 32-200/219/A/BAQE/ 1,1 /4	1D1311B4C	3 x 230 - 400 В ~	1.1	1.5	4,68	2,7	IE2	16	15.4	14.3	12.2				50	32	51
NKM-G 40-125/115/A/BAQE/ 0.25/4	1D2111BX3	3 x 230 - 400 В ~	0.25	0.33	1,56	0,9	IE2	4.2	4.1	3.7	3	2.1			65	40	34,2
NKM-G 40-125/130/A/BAQE/ 0.37/4	1D2111B13	3 x 230 - 400 В ~	0.37	0.5	1,69	1,0	-	5.4	5.3	5.	4.4	3.5			65	40	35,3
NKM-G 40-125/142/A/BAQE/ 0.55/4	1D2111B23	3 x 230 - 400 В ~	0.55	0.75	2,60	1,5	-	6.6	6.5	6.2	5.7	4.8			65	40	39,4
NKM-G 40-160/153/A/BAQE/ 0.55/4	1D2211B23	3 x 230 - 400 В ~	0.55	0.75	2,60	1,5	-	7.6	7.6	7.5	6.7	5.5			65	40	40
NKM-G 40-160/166/A/BAQE/ 0.75/4	1D2211B3C	3 x 230 - 400 В ~	0.75	1	3,57	2,1	IE2	9.2	9.2	9	8.4	7.4	5.7		65	40	41,9
NKM-G 40-200/200/A/BAQE/ 1,1 /4	1D2311B4C	3 x 230 - 400 В ~	1.1	1.5	4,68	2,7	IE2	12.5	12.5	12.3	11.2	9.7	7.7		65	40	51
NKM-G 40-200/219/A/BAQE/ 1,5 /4	1D2311B5C	3 x 230 - 400 В ~	1.5	2	6,24	3,6	IE2	15.6	15.6	15.3	14.7	13.4	11.8	9.8	65	40	56
NKM-G 40-250/245/A/BAQE/ 2,2 /4	1D2411B6C	3 x 230 - 400 В ~	2.2	3	8,75	5,1	IE2	20.6	20.5	20.1	19.2	17.8	16		65	40	73
NKM-G 40-250/260/A/BAQE/ 3 /4	1D2411B7D	3 x 400 В ~	3	4	-	6,3	IE2	23.3	23.1	22.8	22.2	20.8	19		65	40	75

ТЕХНИЧЕСКИЕ ХАРАКТЕРИСТИКИ - NKM-G 4 ПОЛЮСА

РАБОЧЕЕ КОЛЕСО ИЗ ЧУГУНА
= 1450 об/мин

МОДЕЛЬ	КОД	ЭЛЕКТРИЧЕСКИЕ ХАРАКТЕРИСТИКИ						ГИДРАВЛИЧЕСКИЕ ХАРАКТЕРИСТИКИ														DNA	DNM	ВЕС, кг					
		ИСТОЧНИК ПИТАНИЯ	P2 НОМИНАЛ МОЩНОСТЬ		In (A)		ТИП ДВИГАТЕЛЯ	Q=л/мин																					
			кВт	л.с.	230V	400V		0	12	18	24	30	36	42	48	54	60	66	72	78	84				90	102	114		
NKM-G 50-125/130/A/BAQE/ 0.55/4	1D3111B23	3 x 230 - 400 В ~	0.55	0.75	2,60	1,5	-	5.5	5.2	5	4.7	4.3	3.9	3.3	2.6												65	50	43
NKM-G 50-125/141/A/BAQE/ 0.75/4	1D3111B3C	3 x 230 - 400 В ~	0.75	1	3,57	2,1	IE2	6.5	6.3	6.1	5.8	5.5	5	4.5	3.9												65	50	43,6
NKM-G 50-160/161/A/BAQE/ 1.1 /4	1D3211B4C	3 x 230 - 400 В ~	1.1	1.5	4,68	2,7	IE2	8.6	8.6	8.5	8.2	7.8	7.3	6.7	5.7												65	50	47
NKM-G 50-160/177/A/BAQE/ 1,5 /4	1D3211B5C	3 x 230 - 400 В ~	1.5	2	6,24	3,6	IE2	10.7	10.7	10.7	10.5	10.2	9.8	9.2	8.3												65	50	48,5
NKM-G 50-200/210/A/BAQE/ 2,2 /4	1D3311B6C	3 x 230 - 400 В ~	2.2	3	8,75	5,1	IE2	15.3	15.3	15.2	14.8	14	13.3	12.1	10.8	9.4											65	50	65
NKM-G 50-200/219/A/BAQE/ 3 /4	1D3311B7D	3 x 400 В ~	3	4	-	6,3	IE2	16.8	16.8	16.5	16.1	15.5	14.6	13.6	12.4	10.9											65	50	68
NKM-G 50-250/263/A/BAQE/ 4 /4	1D3411B8D	3 x 400 В ~	4	5.5	-	8,0	IE2	23.8	23.8	23.8	23.4	22.7	21.6	20.4	19	17.1											65	50	75
NKM-G 65-125/130/A/BAQE/ 0.75/4	1D4111B3C	3 x 230 - 400 В ~	0.75	1	3,57	2,1	IE2	5.1	4.9	4.8	4.75	4.7	4.4	4.2	3.8	3.4	3	2.5									80	65	58
NKM-G 65-125/144/A/BAQE/ 1.1 /4	1D4111B4C	3 x 230 - 400 В ~	1.1	1.5	4,68	2,7	IE2	6.5	6.4	6.4	6.3	6.2	6	5.75	5.5	5.1	4.65	4.2	3.75								80	65	49,5
NKM-G 65-160/153/A/BAQE/ 1,1 /4	1D4211B4C	3 x 230 - 400 В ~	1.1	1.5	4,68	2,7	IE2	7.4	7.4	7.3	7.15	6.9	6.65	6.25	5.8	5.3	4.4										80	65	52
NKM-G 65-160/165/A/BAQE/ 1,5 /4	1D4211B5C	3 x 230 - 400 В ~	1.5	2	6,24	3,6	IE2	8.9		8.8	8.7	8.6	8.3	8	7.6	7.15	6.6	6									80	65	54
NKM-G 65-160/177/A/BAQE/ 2,2 /4	1D4211B6C	3 x 230 - 400 В ~	2.2	3	8,75	5,1	IE2	10.5			10.4	10.3	10.2	9.9	9.6	9.2	8.75	8.2	7.4	6.6							80	65	62
NKM-G 65-200/210/A/BAQE/ 3 /4	1D4311B7D	3 x 400 В ~	3	4	-	6,3	IE2	15.3			15.2	15.2	15.1	14.6	14.1	13.5	12.9	12.2	11.3								80	65	72
NKM-G 65-200/219/A/BAQE/ 4 /4	1D4311B8D	3 x 400 В ~	4	5.5	-	8,0	IE2	17			17	16.9	16.8	16.4	16.2	15.8	15.2	14.3	13.8	12.6							80	65	77
NKM-G 65-250/263/A/BAQE/ 5,5 /4	1D4411B9D	3 x 400 В ~	5.5	7.5	-	10,6	IE2	24.1			23.8	23.6	23.3	22.8	22.3	21.5	20.8	19.7	18.6	17.3							80	65	136
NKM-G 65-315/279/A/BAQE/ 7,5 /4	1D4511BAD	3 x 400 В ~	7.5	10	-	14,2	IE2	27						26	25.5	25	24.5	23.6	22.7	21.5	20.2	19				80	65	157	
NKM-G 65-315/279/A/BAQE/ 7,5 /4	1D4511BAX	3 x 400 В ~	7.5	10	-	14,6	IE3	27						26	25.5	25	24.5	23.6	22.7	21.5	20.2	19				80	65	163	
NKM-G 65-315/309/A/BAQE/11 /4	1D4511BBD	3 x 400 В ~	11	15	-	21,6	IE2	34.2						33.2	33	32.5	32	31.5	30.7	29.8	29	28	25	21.7		80	65	231	
NKM-G 65-315/309/A/BAQE/11 /4	1D4511BBX	3 x 400 В ~	11	15	-	20,5	IE3	34.2						33.2	33	32.5	32	31.5	30.7	29.8	29	28	25	21.7		80	65	231	

ТЕХНИЧЕСКИЕ ХАРАКТЕРИСТИКИ - NKM-G 4 ПОЛЮСА

РАБОЧЕЕ КОЛЕСО ИЗ ЧУГУНА
= 1450 об/мин

МОДЕЛЬ	КОД	ЭЛЕКТРИЧЕСКИЕ ХАРАКТЕРИСТИКИ				ГИДРАВЛИЧЕСКИЕ ХАРАКТЕРИСТИКИ														DNA	DNM	ВЕС, кг		
		ИСТОЧНИК ПИТАНИЯ	P2 НОМИНАЛ. МОЩНОСТЬ		In А	ТИП ДВИГАТЕЛЯ	Q=м³/ч	0	60	66	72	78	84	90	102	114	120	150	180				210	
			кВт	л.с.			Q=л/мин	0	1000	1100	1200	1300	1400	1500	1700	1900	2000	2500	3000				3500	
NKM-G100-200/200/A/BAQE/5.5/4	1D6311B9D	3 x 400 В ~	5.5	7.5	10,6	IE2	H (м)	12.7	12.6	12.6	12.5	12.5	12.4	12.3	12	11.5	11.4	10.1	8.5		125	100	136	
NKM-G100-200/214/A/BAQE/7.5/4	1D6311BAD	3 x 400 В ~	7.5	10	14,2	IE2		15.6	15.4	15.4	15.3	15.2	15.1	15	14.7	14.5	14.3	13.3	11.6	9.8		125	100	140
NKM-G100-200/214/A/BAQE/7.5/4	1D6311BAX	3 x 400 В ~	7.5	10	14,2	IE3		15.6	15.4	15.4	15.3	15.2	15.1	15	14.7	14.5	14.3	13.3	11.6	9.8		125	100	140
NKM-G100-250/250/A/BAQE/11/4	1D6411BBD	3 x 400 В ~	11	15	21,6	IE2		21.1	21	21	21	21	21	21	20.9	20	19.8	18	16		125	100	189	
NKM-G100-250/250/A/BAQE/11/4	1D6411BBX	3 x 400 В ~	11	15	20,5	IE3		21.1	21	21	21	21	21	21	20.9	20	19.8	18	16		125	100	189	
NKM-G100-250/270/A/BAQE/15/4	1D6411BCD	3 x 400 В ~	15	20	29,0	IE2		25.5	25.5	25.5	25.5	25.3	25.1	25	24.5	24	22.5	20.5	17.5		125	100	227	
NKM-G100-250/270/A/BAQE/15/4	1D6411BCX	3 x 400 В ~	15	20	28	IE3		25.5	25.5	25.5	25.5	25.3	25.1	25	24.5	24	22.5	20.5	17.5		125	100	227	
NKM-G100-315/300/A/BAQE/18.4/4	1D6511BDD	3 x 400 В ~	18.5	25	33,0	IE2		32					31.5	31.4	31	30.5	28.8	26	23		125	100	253	
NKM-G100-315/300/A/BAQE/18.5/4	1D6511BDX	3 x 400 В ~	18.5	25	34	IE3		32					31.5	31.4	31	30.5	28.8	26	23		125	100	253	
NKM-G100-315/316/A/BAQE/22/4	1D6511BED	3 x 400 В ~	22	30	40,0	IE2		36					35.5	35.2	35	34.6	33.2	31	28	24	125	100	261	
NKM-G100-315/316/A/BAQE/22/4	1D6511BEX	3 x 400 В ~	22	30	40,5	IE3		36					35.5	35.2	35	34.6	33.2	31	28	24	125	100	261	

МОДЕЛЬ	КОД	ЭЛЕКТРИЧЕСКИЕ ХАРАКТЕРИСТИКИ				ГИДРАВЛИЧЕСКИЕ ХАРАКТЕРИСТИКИ														DNA	DNM	ВЕС, кг		
		ИСТОЧНИК ПИТАНИЯ	P2 НОМИНАЛ. МОЩНОСТЬ		In А	ТИП ДВИГАТЕЛЯ	Q=м³/ч	0	102	114	120	150	180	210	240	270	300	330	360				390	420
			кВт	л.с.			Q=л/мин	0	1700	1900	2000	2500	3000	3500	4000	4500	5000	5500	6000				6500	7000
NKM-G125-250/243/A/BAQE/15/4	1D7411BCD	3 x 400 В ~	15	20	29,0	IE2	H (м)	19.5	19.3	19.3	19.2	19.2	18.7	17.8	16.8	15.5	14.1	12.5	10.9			150	125	232
NKM-G125-250/243/A/BAQE/15/4	1D7411BCX	3 x 400 В ~	15	20	28	IE3		19.5	19.3	19.3	19.2	19.2	18.7	17.8	16.8	15.5	14.1	12.5	10.9			150	125	232
NKM-G125-250/256/A/BAQE/18,5/4	1D7411BDD	3 x 400 В ~	18.5	25	33,0	IE2		21.9	21.8	21.8	21.7	21.6	21.3	20.5	19.5	18.5	17.2	15.6	14	12		150	125	253
NKM-G125-250/256/A/BAQE/18,5/4	1D7411BDX	3 x 400 В ~	18.5	25	34	IE3		21.9	21.8	21.8	21.7	21.6	21.3	20.5	19.5	18.5	17.2	15.6	14	12		150	125	253
NKM-G125-250/266/A/BAQE/22/4	1D7411BED	3 x 400 В ~	22	30	40,0	IE2		24.6	24.4	24.2	24.1	24	23.5	22.9	22	21	19.8	18.5	16.7	15		150	125	271
NKM-G125-250/266/A/BAQE/22/4	1D7411BEX	3 x 400 В ~	22	30	40,5	IE3		24.6	24.4	24.2	24.1	24	23.5	22.9	22	21	19.8	18.5	16.7	15		150	125	271
NKM-G150-200/218/A/BAQE/11/4	1D8311BBD	3 x 400 В ~	11	15	21,6	IE2		13.2	13.1	13	13	12.8	12.5	12.1	11.5	11	10.4	9.7	9	8	7	150	125	260
NKM-G150-200/218/A/BAQE/11/4	1D8311BBX	3 x 400 В ~	11	15	20,5	IE3		13.2	13.1	13	13	12.8	12.5	12.1	11.5	11	10.4	9.7	9	8	7	150	125	260

ТЕХНИЧЕСКИЕ ХАРАКТЕРИСТИКИ - NKM-G 4 ПОЛЮСА

РАБОЧЕЕ КОЛЕСО ИЗ БРОНЗЫ
= 1450 об/мин

МОДЕЛЬ	КОД	ЭЛЕКТРИЧЕСКИЕ ХАРАКТЕРИСТИКИ						ГИДРАВЛИЧЕСКИЕ ХАРАКТЕРИСТИКИ								DNA	DNM	ВЕС, кг		
		ИСТОЧНИК ПИТАНИЯ	P2 НОМИНАЛ. МОЩНОСТЬ		In (A)		ТИП ДВИГА- ТЕЛЯ	Q=л ³ /ч	0	6	12	18	24	30	36					
			кВт	л.с.	230V	400V													Q=л/МИН	0
NKM-G 32-125.1/140/ B/BAQE /0.25/4	1D1K21BX3	3 x 230 - 400 В ~	0.25	0.33	1,56	0,9	-	H (M)	6.2	5.8	4.2						50	32	32,8	
NKM-G 32-125/142/ B/BAQE / 0.37/4	1D1121B13	3 x 230 - 400 В ~	0.37	0.5	1,69	1,0	-		7	6.75	5.85	4.2						50	32	33,5
NKM-G 32-160.1169/ B/BAQE /0.37/4	1D1L21B13	3 x 230 - 400 В ~	0.37	0.5	1,69	1,0	-		8.9	8.2	4.6							50	32	35,6
NKM-G 32-160/169/ B/BAQE /0,55/4	1D1221B23	3 x 230 - 400 В ~	0.55	0.75	2,60	1,5	-		9.4	9	7.9	5.6						50	32	39,8
NKM-G 32-200.1200/ B/BAQE /0,55/4	1D1M21B23	3 x 230 - 400 В ~	0.55	0.75	2,60	1,5	-		12.7	11.2	7.2							50	32	45
NKM-G 32-200/200/ B/BAQE / 0,75/4	1D1321B3C	3 x 230 - 400 В ~	0.75	1	3,57	2,1	IE2		13	12.5	11.1	8.45						50	32	48,5
NKM-G 32-200/219/ B/BAQE / 1,1 /4	1D1321B4C	3 x 230 - 400 В ~	1.1	1.5	4,68	2,7	IE2		16	15.4	14.3	12.2						50	32	51
NKM-G 40-125/115/ B/BAQE / 0.25/4	1D2121BX3	3 x 230 - 400 В ~	0.25	0.33	1,56	0,9	-		4.2	4.1	3.7	3	2.1					65	40	34,2
NKM-G 40-125/130/ B/BAQE / 0.37/4	1D2121B13	3 x 230 - 400 В ~	0.37	0.5	1,69	1,0	-		5.4	5.3	5.	4.4	3.5					65	40	35,3
NKM-G 40-125/142/ B/BAQE / 0.55/4	1D2121B23	3 x 230 - 400 В ~	0.55	0.75	2,60	1,5	-		6.6	6.5	6.2	5.7	4.8					65	40	39,4
NKM-G 40-160/153/ B/BAQE / 0.55/4	1D2221B23	3 x 230 - 400 В ~	0.55	0.75	2,60	1,5	-		7.6	7.6	7.5	6.7	5.5					65	40	40
NKM-G 40-160/166/ B/BAQE / 0.75/4	1D2221B3C	3 x 230 - 400 В ~	0.75	1	3,57	2,1	IE2		9.2	9.2	9	8.4	7.4	5.7				65	40	41,9
NKM-G 40-200/200/ B/BAQE / 1,1 /4	1D2321B4C	3 x 230 - 400 В ~	1.1	1.5	4,68	2,7	IE2		12.5	12.5	12.3	11.2	9.7	7.7				65	40	51
NKM-G 40-200/219/ B/BAQE / 1,5 /4	1D2321B5C	3 x 230 - 400 В ~	1.5	2	6,24	3,6	IE2		15.6	15.6	15.3	14.7	13.4	11.8	9.8			65	40	56
NKM-G 40-250/245/ B/BAQE / 2,2 /4	1D2421B6C	3 x 230 - 400 В ~	2.2	3	8,75	5,1	IE2		20.6	20.5	20.1	19.2	17.8	16				65	40	73
NKM-G 40-250/260/ B/BAQE / 3 /4	1D2421B7D	3 x 400 В ~	3	4	-	6,3	IE2		23.3	23.1	22.8	22.2	20.8	19				65	40	75

ТЕХНИЧЕСКИЕ ХАРАКТЕРИСТИКИ - NKM-G 4 ПОЛЮСА

РАБОЧЕЕ КОЛЕСО ИЗ БРОНЗЫ
= 1450 об/мин

МОДЕЛЬ	КОД	ЭЛЕКТРИЧЕСКИЕ ХАРАКТЕРИСТИКИ					ГИДРАВЛИЧЕСКИЕ ХАРАКТЕРИСТИКИ															D _{NA}	D _{NM}	ВЕС, кг						
		ИСТОЧНИК ПИТАНИЯ	P ₂ НОМИНАЛ. МОЩНОСТЬ		I _n (A)	ТИП ДВИГА- ТЕЛЯ	Q=м³/ч Q=л/МИН	H																						
			кВт	л.с.				230V	400V	0	30	36	42	48	54	60	66	72	78	84	90				102	114	120	150	180	
NKM-G 80-160/153-136/B/BAQE/1,5/4	1D5221B5C	3 x 230 - 400 В ~	1.5	2	6,24	3,6	IE2	0	6.5	6.35	6.3	6.2	5.95	5.75	5.55	5.3	5	4.7	4.5	4.25	3.65	3					100	80	60	
NKM-G 80-160/163/B/BAQE / 2,2 / 4	1D5221B6C	3 x 230 - 400 В ~	2.2	3	8,75	5,1	IE2	0	8.65	8.5	8.45	8.3	8.15	7.9	7.7	7.4	7.2	6.9	6.65	6.3	5.7	4.9	4.6					100	80	71
NKM-G 80-160/177/B/BAQE / 3 / 4	1D5221B7D	3 x 400 В ~	3	4	-	6,3	IE2	0	10.2	10.2	10.1	10	9.9	9.75	9.65	9.5	9.25	9	8.8	8.6	7.9	7.2	6.7				100	80	74	
NKM-G 80-200/200/B/BAQE / 4 / 4	1D5321B8D	3 x 400 В ~	4	5.5	-	8,0	IE2	0	13.2			13.1	13	12.9	12.8	12.7	12.4	12	11.7	11.3	10.4	9.3	8.7				100	80	103	
NKM-G 80-200/222/B/BAQE / 5,5 / 4	1D5321B9D	3 x 400 В ~	5.5	7.5	-	10,6	IE2	0	16.6			16.5	16.5	16.4	16.2	16.1	16	15.7	15.4	15	14.3	13.3	12.7				100	80	124	
NKM-G 80-250/240/B/BAQE / 7,5 / 4	1D5421BAD	3 x 400 В ~	7.5	10	-	14,2	IE2	0	20.4			20.3	20.3	20.2	20.1	20	19.9	19.8	19.5	19	18	16.7	16				100	80	152	
NKM-G 80-250/240/B/BAQE / 7,5 / 4	1D5421BAX	3 x 400 В ~	7.5	10	-	14,6	IE3	0	20.4			20.3	20.3	20.2	20.1	20	19.9	19.8	19.5	19	18	16.7	16				100	80	153	
NKM-G 80-250/270/B/BAQE /11 / 4	1D5421BBD	3 x 400 В ~	11	15	-	21,6	IE2	0	25.6			25.5	25.5	25.4	25.1	25	24.8	24.6	24.2	24	23	21.5	21				100	80	180	
NKM-G 80-250/270/B/BAQE /11 / 4	1D5421BBX	3 x 400 В ~	11	15	-	20,5	IE3	0	25.6			25.5	25.5	25.4	25.1	25	24.8	24.6	24.2	24	23	21.5	21				100	80	205	
NKM-G 80-315/305/B/BAQE /15 / 4	1D5521BCD	3 x 400 В ~	15	20	-	29,0	IE2	0	32.9					32.7	32.6	32.6	32.5	32.4	32	31.6	30.5	29.5	28.9	24				100	80	227
NKM-G 80-315/305/B/BAQE /15 / 4	1D5521BCX	3 x 400 В ~	15	20	-	28	IE3	0	32.9					32.7	32.6	32.6	32.5	32.4	32	31.6	30.5	29.5	28.9	24				100	80	263
NKM-G 80-315/320/B/BAQE /18,5 / 4	1D5521BDD	3 x 400 В ~	18.5	25	-	33,0	IE2	0	36.8					36.7	36.7	36.6	36.5	36.5	36.5	36.1	35.5	34.5	34	29.5				100	80	259
NKM-G 80-315/320/B/BAQE /18,5 / 4	1D5521BDX	3 x 400 В ~	18.5	25	-	34	IE3	0	36.8					36.7	36.7	36.6	36.5	36.5	36.5	36.1	35.5	34.5	34	29.5				100	80	275
NKM-G 80-315/334/B/BAQE /22/ 4	1D5521BED	3 x 400 В ~	22	30	-	40,0	IE2	0	41					40.8	40.8	40.7	40.6	40.6	40.4	40.2	39.8	39	38.5	34.8	29			100	80	256
NKM-G 80-315/334/B/BAQE /22/ 4	1D5521BEX	3 x 400 В ~	22	30	-	40,5	IE3	0	41					40.8	40.8	40.7	40.6	40.6	40.4	40.2	39.8	39	38.5	34.8	29			100	80	298

ТЕХНИЧЕСКИЕ ХАРАКТЕРИСТИКИ - NKM-G 4 ПОЛЮСА

РАБОЧЕЕ КОЛЕСО ИЗ БРОНЗЫ
= 1450 об/мин

МОДЕЛЬ	КОД	ЭЛЕКТРИЧЕСКИЕ ХАРАКТЕРИСТИКИ				ГИДРАВЛИЧЕСКИЕ ХАРАКТЕРИСТИКИ														DNA	DNM	ВЕС, кг		
		ИСТОЧНИК ПИТАНИЯ	P2 НОМИНАЛ. МОЩНОСТЬ		In А	ТИП ДВИГАТЕЛЯ	Q=м³/ч	0	60	66	72	78	84	90	102	114	120	150	180				210	
			кВт	л.с.			Q=л/мин	0	1000	1100	1200	1300	1400	1500	1700	1900	2000	2500	3000				3500	
NKM-G100-200/200/ B/BAQE /5.5 /4	1D6321B9D	3 х 400 В ~	5.5	7.5	10,6	IE2	H (M)	12.7	12.6	12.6	12.5	12.4	12.3	12	11.5	11.4	10.1	8.5			125	100	136	
NKM-G100-200/214/ B/BAQE / 7.5 /4	1D6321BAD	3 х 400 В ~	7.5	10	14,2	IE2		15.6	15.4	15.4	15.3	15.2	15.1	15	14.7	14.5	14.3	13.3	11.6	9.8	125	100	145	
NKM-G100-200/214/ B/BAQE / 7.5 /4	1D6321BAX	3 х 400 В ~	7.5	10	14,2	IE3		15.6	15.4	15.4	15.3	15.2	15.1	15	14.7	14.5	14.3	13.3	11.6	9.8	125	100	149	
NKM-G100-250/250/ B/BAQE /11 /4	1D6421BBD	3 х 400 В ~	11	15	21,6	IE2		21.1	21	21	21	21	21	21	20.9	20	19.8	18	16			125	100	189
NKM-G100-250/250/ B/BAQE /11 /4	1D6421BBX	3 х 400 В ~	11	15	20,5	IE3		21.1	21	21	21	21	21	21	20.9	20	19.8	18	16			125	100	213
NKM-G100-250/270/ B/BAQE /15 /4	1D6421BCD	3 х 400 В ~	15	20	29,0	IE2		25.5	25.5	25.5	25.5	25.3	25.1	25.1	25	24.5	24	22.5	20.5	17.5		125	100	227
NKM-G100-250/270/ B/BAQE /15 /4	1D6421BCX	3 х 400 В ~	15	20	28	IE3		25.5	25.5	25.5	25.5	25.3	25.1	25.1	25	24.5	24	22.5	20.5	17.5		125	100	237
NKM-G100-315/300/ B/BAQE /18.5 /4	1D6521BDD	3 х 400 В ~	18.5	25	33,0	IE2		32					31.5	31.4	31	30.5	28.8	26	23			125	100	253
NKM-G100-315/300/ B/BAQE /18.5 /4	1D6521BDX	3 х 400 В ~	18.5	25	34	IE3		32					31.5	31.4	31	30.5	28.8	26	23			125	100	257
NKM-G100-315/316/ B/BAQE /22 /4	1D6521BED	3 х 400 В ~	22	30	40,0	IE2		36					35.5	35.2	35	34.6	33.2	31	28	24		125	100	262
NKM-G100-315/316/ B/BAQE /22 /4	1D6521BEX	3 х 400 В ~	22	30	40,5	IE3		36					35.5	35.2	35	34.6	33.2	31	28	24		125	100	272

МОДЕЛЬ	КОД	ЭЛЕКТРИЧЕСКИЕ ХАРАКТЕРИСТИКИ				ГИДРАВЛИЧЕСКИЕ ХАРАКТЕРИСТИКИ														DNA	DNM	ВЕС, кг		
		ИСТОЧНИК ПИТАНИЯ	P2 НОМИНАЛ. МОЩНОСТЬ		In А	ТИП ДВИГАТЕЛЯ	Q=м³/ч	0	102	114	120	150	180	210	240	270	300	330	360				390	420
			кВт	л.с.			Q=л/мин	0	1700	1900	2000	2500	3000	3500	4000	4500	5000	5500	6000				6500	7000
NKM-G125-250/243/ B/BAQE /15 /4	1D7421BCD	3 х 400 В ~	15	20	29,0	IE2	H (M)	19.5	19.3	19.3	19.2	19.2	18.7	17.8	16.8	15.5	14.1	12.5	10.9			150	125	235
NKM-G125-250/243/ B/BAQE /15 /4	1D7421BCX	3 х 400 В ~	15	20	28	IE3		19.5	19.3	19.3	19.2	19.2	18.7	17.8	16.8	15.5	14.1	12.5	10.9			150	125	274
NKM-G125-250/256/ B/BAQE /18,5 /4	1D7421BDD	3 х 400 В ~	18.5	25	33,0	IE2		21.9	21.8	21.8	21.7	21.6	21.3	20.5	19.5	18.5	17.2	15.6	14	12		150	125	257
NKM-G125-250/256/ B/BAQE /18,5 /4	1D7421BDX	3 х 400 В ~	18.5	25	34	IE3		21.9	21.8	21.8	21.7	21.6	21.3	20.5	19.5	18.5	17.2	15.6	14	12		150	125	290
NKM-G125-250/266/ B/BAQE /22 /4	1D7421BED	3 х 400 В ~	22	30	40,0	IE2		24.6	24.4	24.2	24.1	24	23.5	22.9	22	21	19.8	18.5	16.7	15		150	125	271
NKM-G125-250/266/ B/BAQE /22 /4	1D7421BEX	3 х 400 В ~	22	30	40,5	IE3		24.6	24.4	24.2	24.1	24	23.5	22.9	22	21	19.8	18.5	16.7	15		150	125	309
NKM-G150-200/218/ B/BAQE /11 /4	1D8321BBD	3 х 400 В ~	11	15	21,6	IE2		13.2	13.1	13	13	12.8	12.5	12.1	11.5	11	10.4	9.7	9	8	7	150	125	262
NKM-G150-200/218/ B/BAQE /11 /4	1D8321BBX	3 х 400 В ~	11	15	20,5	IE3		13.2	13.1	13	13	12.8	12.5	12.1	11.5	11	10.4	9.7	9	8	7	150	125	280

ТЕХНИЧЕСКИЕ ХАРАКТЕРИСТИКИ - NKP-G 2 ПОЛЮСА

РАБОЧЕЕ КОЛЕСО ИЗ ЧУГУНА
= 2900 об/мин

МОДЕЛЬ	КОД	ЭЛЕКТРИЧЕСКИЕ ХАРАКТЕРИСТИКИ				ГИДРАВЛИЧЕСКИЕ ХАРАКТЕРИСТИКИ														D _{NA}	D _{NM}	ВЕС, кг				
		ИСТОЧНИК ПИТАНИЯ	P2 НОМИНАЛ. МОЩНОСТЬ		I _n (A)	ТИП ДВИГАТЕЛЯ	Q=м³/ч Q=л/мин	0	6	12	18	24	30	36	42	48	54	60	66				72			
			кВт	л.с.				230V	400V	0	100	200	300	400	500	600	700	800	900				1000	1100	1200	
NKP-G 32-125.1/102/A/BAQE/0.75/2	1D1K11B3A	3 x 230 - 400 В ~	0,75	1	2,81	1,6	IE2		13	12.5	11	8												50	32	37
NKP-G 32-125.1/115/A/BAQE/1.1/2	1D1K11B4A	3 x 230 - 400 В ~	1,1	1.5	4,09	2,4	IE2		17.2	17	15	12.5												50	32	39
NKP-G 32-125.1/125/A/BAQE/1.5/2	1D1K11B5A	3 x 230 - 400 В ~	1,5	2	5,80	3,4	IE2		21	20.8	19	16.8												50	32	40,5
NKP-G 32-125.1/140/A/BAQE/2.2/2	1D1K11B6A	3 x 230 - 400 В ~	2,2	3	8,23	4,8	IE2		27	26.9	25.9	23	19.5											50	32	44
NKP-G 32-125/110/A/BAQE/1.1/2	1D1111B4A	3 x 230 - 400 В ~	1,1	1.5	4,09	2,4	IE2		15.8	15.2	14.5	12.9	9.9											50	32	35,8
NKP-G 32-125/120/A/BAQE/1.5/2	1D1111B5A	3 x 230 - 400 В ~	1,5	2	5,80	3,4	IE2		19.3	18.9	18.2	16.8	14.5											50	32	40
NKP-G 32-125/130/A/BAQE/2.2/2	1D1111B6A	3 x 230 - 400 В ~	2,2	3	8,23	4,8	IE2		23.6	23.1	23	21.6	19.6	16.8										50	32	43,6
NKP-G 32-125/142/A/BAQE/3/2	1D1111B7B	3 x 400 В ~	3,0	4		5,9	IE2		28.6	28	27.6	26.5	24.6	21.8	17.9									50	32	57
NKP-G 32-160.1 155/A/BAQE/2.2/2	1D1L11B6A	3 x 230 - 400 В ~	2,2	3	8,23	4,8	IE2		29.2	29	26.5	20.5												50	32	45
NKP-G 32-160.1 166/A/BAQE/3/2	1D1L11B7B	3 x 400 В ~	3,0	4		5,9	IE2		35.3	35	33	28												50	32	51
NKP-G 32-160.1/177/A/BAQE/4/2	1D1L11B8B	3 x 400 В ~	4	5.5		8,5	IE2		42.7	43.4	42.6	38.5	33.9											50	32	83
NKP-G 32-160/151/A/BAQE/3/2	1D1211B7B	3 x 400 В ~	3,0	4		5,9	IE2		30.5	30	29	27	24	19.5										50	32	54
NKP-G 32-160/163/A/BAQE/4/2	1D1211B8B	3 x 400 В ~	4,0	5.5		8,1	IE2		36.2	36	35	33.5	30.5	27	22									50	32	56
NKP-G 32-160/177/A/BAQE/5.5/2	1D1211B9B	3 x 400 В ~	5,5	7.5		10,4	IE2		43.5	43.2	42.6	41.5	39	36	31.5	25.5								50	32	82
NKP-G 32-200.1 188/A/BAQE/4/2	1D1M11B8B	3 x 400 В ~	4,0	5.5		8,1	IE2		45.3	44.4	40.8	34.4	26.8											50	32	62
NKP-G 32-200.1 205/A/BAQE/5.5/2	1D1M11B9B	3 x 400 В ~	5,5	7.5		10,4	IE2		56.6	55.7	52	45.8	36.2											50	32	85
NKP-G 32-200/190/A/BAQE/5.5/2	1D1311B9B	3 x 400 В ~	5,5	7.5		10,4	IE2		46.9	46.5	45	43	40	35	29									50	32	88
NKP-G 32-200/210/A/BAQE/7.5/2	1D1311BAB	3 x 400 В ~	7,5	10		14,0	IE2		58.8	58	57	56	53	49	44									50	32	92
NKP-G 32-200/210/A/BAQE/7.5/2	1D1311BAV	3 x 400 В ~	7,5	10		14,0	IE3		58.8	58	57	56	53	49	44									50	32	96
NKP-G 40-125/107/A/BAQE/1.5/2	1D2111B5A	3 x 230 - 400 В ~	1,5	2	5,80	3,4	IE2		14.7	14.5	14.3	13.8	13	11.8	10.5	8.6	7							65	40	41,6
NKP-G 40-125/120/A/BAQE/2.2/2	1D2111B6A	3 x 230 - 400 В ~	2,2	3	8,23	4,8	IE2		19	18.7	18.4	17.8	17	15.9	14.6	13	11							65	40	46
NKP-G 40-125/130/A/BAQE/3/2	1D2111B7B	3 x 400 В ~	3,0	4		5,9	IE2		22.8	22.5	22.3	22	21.2	20.2	19	17.4	15.5	13.5						65	40	56
NKP-G 40-125/139/A/BAQE/4/2	1D2111B8B	3 x 400 В ~	4,0	5.5		8,1	IE2		26.4	26.2	26	25.6	25	24	23	21.5	19.5	17.5	15					65	40	59
NKP-G 40-160/158/A/BAQE/5.5/2	1D2211B9B	3 x 400 В ~	5,5	7.5		10,4	IE2		33.7			34	33.4	32.4	31	29.5	27	24						65	40	82
NKP-G 40-160/172/A/BAQE/7.5/2	1D2211BAB	3 x 400 В ~	7,5	10		14,0	IE2		40.7			40.2	40.1	39.8	38.5	37.5	35.5	33	30	26.5				65	40	89
NKP-G 40-160/172/A/BAQE/7.5/2	1D2211BAV	3 x 400 В ~	7,5	10		13,4	IE3		40.7			40.2	40.1	39.8	38.5	37.5	35.5	33	30	26.5				65	40	90
NKP-G 40-200/210/A/BAQE/11/2	1D2311BBB	3 x 400 В ~	11,0	15		20,2	IE2		57.1	57	57	56.8	56.5	56	55	53	50	47	43.5	39				65	40	127
NKP-G 40-200/210/A/BAQE/11/2	1D2311BBV	3 x 400 В ~	11,0	15		19,4	IE3		57.1	57	57	56.8	56.5	56	55	53	50	47	43.5	39				65	40	170
NKP-G 40-250/230/A/BAQE/15/2	1D2411BCB	3 x 400 В ~	15,0	20		27,0	IE2		72.5			72.5	72	70	68	66	62.5	60	56	51.5				65	40	142
NKP-G 40-250/230/A/BAQE/15/2	1D2411BCV	3 x 400 В ~	15,0	20		26,5	IE3		72.5			72.5	72	70	68	66	62.5	60	56	51.5				65	40	180
NKP-G 40-250/245/A/BAQE/18.5/2	1D2411BDB	3 x 400 В ~	18,5	25		33,0	IE2		83			83	82.5	81.5	80	77	74	71.5	67.5	63.5	58.5			65	40	177
NKP-G 40-250/245/A/BAQE/18.5/2	1D2411BDV	3 x 400 В ~	18,5	25		32	IE3		83			83	82.5	81.5	80	77	74	71.5	67.5	63.5	58.5			65	40	192
NKP-G 40-250/260/A/BAQE/22/2	1D2411BEB	3 x 400 В ~	22,0	30		39,5	IE2		96			95	94.5	93.5	92	90	87.5	84	81	76.5	71.5			65	40	182
NKP-G 40-250/260/A/BAQE/22/2	1D2411BEV	3 x 400 В ~	22,0	30		38	IE3		96			95	94.5	93.5	92	90	87.5	84	81	76.5	71.5			65	40	223

ТЕХНИЧЕСКИЕ ХАРАКТЕРИСТИКИ - NKP-G 2 ПОЛЮСА

**РАБОЧЕЕ КОЛЕСО ИЗ ЧУГУНА
= 2900 об/мин**

МОДЕЛЬ	КОД	ЭЛЕКТРИЧЕСКИЕ ХАРАКТЕРИСТИКИ				ГИДРАВЛИЧЕСКИЕ ХАРАКТЕРИСТИКИ																DNA	DNM	ВЕС, кг			
		ИСТОЧНИК ПИТАНИЯ	P2НОМИНАЛ. МОЩНОСТЬ		In А	ТИП ДВИГАТЕЛЯ	Q=м³/ч	0	24	30	36	42	48	54	60	66	72	78	84	90	102				114	120	150
			кВт	л.с.			Q=л/мин	0	400	500	600	700	800	900	1000	1100	1200	1300	1400	1500	1700				1900	2000	2500
NKP-G 50-125/115/A/BAQE/3/2	1D3111B7B	3 x 400 В ~	3,0	4	5,9	IE2	17	16.5	16	15.5	15	14.5	13.7	13	12	11	10	9							65	50	57
NKP-G 50-125/125/A/BAQE/4/2	1D3111B8B	3 x 400 В ~	4,0	5.5	8,1	IE2	20.5	20	19.5	19.1	18.5	18	17.5	16.5	15.8	14.8	14	12.5	11.5						65	50	66
NKP-G 50-125/135/A/BAQE/5,5/2	1D3111B9B	3 x 400 В ~	5,5	7.5	10,4	IE2	24	23.6	23.5	23.2	22.8	22.2	21.5	21	20	19.1	18.5	17.5	16.5	13.4					65	50	84
NKP-G 50-125/144/A/BAQE/7,5/2	1D3111BAB	3 x 400 В ~	7,5	10	14,0	IE2	28	27.8	27.5	27.3	27	26.5	25.8	25.3	24.5	23.5	23	21.5	20.5	18	15.5				65	50	87
NKP-G 50-125/144/A/BAQE/7,5/2	1D3111BAV	3 x 400 В ~	7,5	10	14,0	IE3	28	27.8	27.5	27.3	27	26.5	25.8	25.3	24.5	23.5	23	21.5	20.5	18	15.5				65	50	87
NKP-G 50-160/153/A/BAQE/7,5/2	1D3211BAB	3 x 400 В ~	7,5	10	14,0	IE2	31.9	31.5	31.5	31.5	31.2	31	30.5	29.5	28.5	27.5	26	25	23.5						65	50	94
NKP-G 50-160/153/A/BAQE/7,5/2	1D3211BAV	3 x 400 В ~	7,5	10	13,4	IE3	31.9	31.5	31.5	31.5	31.2	31	30.5	29.5	28.5	27.5	26	25	23.5						65	50	64
NKP-G 50-160/169/A/BAQE/11/2	1D3211BBB	3 x 400 В ~	11,0	15	20,2	IE2	39.6		39.5	39.3	39.1	39	38.5	38	37.2	36.5	35	34	32.5						65	50	115
NKP-G 50-160/169/A/BAQE/11/2	1D3211BBV	3 x 400 В ~	11,0	15	19,4	IE3	39.6		39.5	39.3	39.1	39	38.5	38	37.2	36.5	35	34	32.5						65	50	96
NKP-G 50-200/200/A/BAQE/15/2	1D3311BCB	3 x 400 В ~	15,0	20	27,0	IE2	55.1		54.7	54.6	54	53.5	52	51	49	47.5	45.5	43	41						65	50	138
NKP-G 50-200/200/A/BAQE/15/2	1D3311BCV	3 x 400 В ~	15,0	20	26,5	IE3	55.1		54.7	54.6	54	53.5	52	51	49	47.5	45.5	43	41						65	50	176
NKP-G 50-200/210/A/BAQE/18,5/2	1D3311BDB	3 x 400 В ~	18,5	25	33,0	IE2	61.7		61.7	61.6	61.5	60.5	59	58	56.5	55	53	51	48.5	43					65	50	166
NKP-G 50-200/210/A/BAQE/18,5/2	1D3311BDV	3 x 400 В ~	18,5	25	32	IE3	61.7		61.7	61.6	61.5	60.5	59	58	56.5	55	53	51	48.5	43					65	50	187
NKP-G 50-200/219/A/BAQE/22/2	1D3311BEB	3 x 400 В ~	22,0	30	39,5	IE2	67.7		67.5	67.4	66.5	66	65.5	64	62.5	61	59.5	57	55	50					65	50	179
NKP-G 50-200/219/A/BAQE/22/2	1D3311BEV	3 x 400 В ~	22,0	30	38	IE3	67.7		67.5	67.4	66.5	66	65.5	64	62.5	61	59.5	57	55	50					65	50	218
NKP-G 50-250/230/A/BAQE/22/2	1D3411BEB	3 x 400 В ~	22,0	30	39,5	IE2	73.6		73.2	73.1	72.8	72	71	68.5	67	65	62.5	60	57	49					65	50	182
NKP-G 50-250/230/A/BAQE/22/2	1D3411BEV	3 x 400 В ~	22,0	30	38	IE3	73.6		73.2	73.1	72.8	72	71	68.5	67	65	62.5	60	57	49					65	50	223
NKP-G 50-250/257/A/BAQE/30/2	1D3411BFB	3 x 400 В ~	30,0	40	52,0	IE2	93		92.5	92.3	92	91.5	91	89	87.5	86	83	81	78	72					65	50	325
NKP-G 50-250/257/A/BAQE/30/2	1D3411BFV	3 x 400 В ~	30,0	40	52	IE3	93		92.5	92.3	92	91.5	91	89	87.5	86	83	81	78	72					65	50	351
NKP-G 65-125/120-110/A/BAQE/4/2	1D4111B8B	3 x 400 В ~	4,0	5.5	8,1	IE2	16			15	14.6	14.2	13.7	13.3	12.8	12.3	12	11.4	10	8.5	8			80	65	64	
NKP-G 65-125/127/A/BAQE/5,5/2	1D4111B9B	3 x 400 В ~	5,5	7.5	10,4	IE2	19.5			19	18.9	18.7	18.4	18.1	17.5	17.2	16.9	16.5	15.8	14.5	13	12			80	65	86
NKP-G 65-125/137/A/BAQE/7,5/2	1D4111BAB	3 x 400 В ~	7,5	10	14,0	IE2	23.5			23.1	23	22.8	22.6	22.5	22	21.6	21.1	20.7	20.2	19	17.5	14.8	12		80	65	91
NKP-G 65-125/137/A/BAQE/7,5/2	1D4111BAV	3 x 400 В ~	7,5	10	13,4	IE3	23.5			23.1	23	22.8	22.6	22.5	22	21.6	21.1	20.7	20.2	19	17.5	14.8	12		80	65	94
NKP-G 65-160/157/E1287A/BAQE/1/2	1D4211BBB	3 x 400 В ~	11,0	15	20,2	IE2	32.5					32.3	32	31.9	31.3	30.2	30	29.2	28.7	27	24.8	23.6			80	65	122
NKP-G 65-160/157/E1287A/BAQE/1/2	1D4211BBV	3 x 400 В ~	11,0	15	19,4	IE3	32.5					32.3	32	31.9	31.3	30.2	30	29.2	28.7	27	24.8	23.6			80	65	166
NKP-G 65-160/173/A/BAQE/15/2	1D4211BCB	3 x 400 В ~	15,0	20	27,0	IE2	40.1					39.7	39.6	39.5	39.5	39	38.5	38.2	37.5	36	34.5	33.5	26.9		80	65	134
NKP-G 65-160/173/A/BAQE/15/2	1D4211BCV	3 x 400 В ~	15,0	20	26,5	IE3	40.1					39.7	39.6	39.5	39.5	39	38.5	38.2	37.5	36	34.5	33.5	26.9		80	65	172
NKP-G 65-200/190/A/BAQE/18,5/2	1D4311BDB	3 x 400 В ~	18,5	25	33,0	IE2	51.1					51	50.8	50.5	50	49	48.5	48	47.5	45	42.5	41			80	65	165
NKP-G 65-200/190/A/BAQE/18,5/2	1D4311BDV	3 x 400 В ~	18,5	25	32	IE3	51.1					51	50.8	50.5	50	49	48.5	48	47.5	45	42.5	41			80	65	192
NKP-G 65-200/200/A/BAQE/22/2	1D4311BEB	3 x 400 В ~	22,0	30	39,5	IE2	56.4					56.1	56.1	56	55.8	55.5	55	54.8	54.5	53	51	49			80	65	183
NKP-G 65-200/200/A/BAQE/22/2	1D4311BEV	3 x 400 В ~	22,0	30	38	IE3	56.4					56.1	56.1	56	55.8	55.5	55	54.8	54.5	53	51	49			80	65	223
NKP-G 65-200/219/A/BAQE/30/2	1D4311BFB	3 x 400 В ~	30,0	40	52,0	IE2	68.9					68.8	68.8	68.7	68.7	68.6	68.5	68.4	67.5	66	64	63.1	57		80	65	234
NKP-G 65-200/219/A/BAQE/30/2	1D4311BFV	3 x 400 В ~	30,0	40	52	IE3	68.9					68.8	68.8	68.7	68.7	68.6	68.5	68.4	67.5	66	64	63.1	57		80	65	351

ТЕХНИЧЕСКИЕ ХАРАКТЕРИСТИКИ - NKP-G 2 ПОЛЮСА

РАБОЧЕЕ КОЛЕСО ИЗ ЧУГУНА
= 2900 об/мин

МОДЕЛЬ	КОД	ЭЛЕКТРИЧЕСКИЕ ХАРАКТЕРИСТИКИ				ГИДРАВЛИЧЕСКИЕ ХАРАКТЕРИСТИКИ										DNA	DNM	ВЕС, кг		
		ИСТОЧНИК ПИТАНИЯ	P2 НОМИНАЛ. МОЩНОСТЬ		In А	ТИП ДВИГА- ТЕЛЯ	Q=м³/ч		0	90	102	114	120	150	180				210	240
			кВт	л.с.			Q=л/мин	0	1500	1700	1900	2000	2500	3000	3500				4000	
NKP-G 80-160/147-127/A/BAQE/11/2	1D5211BBB	3 x 400 В ~	11,0	15	20,2	IE2	Н (м)	24	22	21.4	20.4	20	17.4	16.8	12		100	80	131	
NKP-G 80-160/147-127/A/BAQE/11/2	1D5211BBV	3 x 400 В ~	11,0	15	19,4	IE3		24	22	21.4	20.4	20	17.4	16.8	12		100	80	179	
NKP-G 80-160/153/A/BAQE/15/2	1D5211BCB	3 x 400 В ~	15,0	20	27,0	IE2		30.5	29	28.4	27.5	27	24.5	21.3	18.3		100	80	149	
NKP-G 80-160/153/A/BAQE/15/2	1D5211BCV	3 x 400 В ~	15,0	20	26,5	IE3		30.5	29	28.4	27.5	27	24.5	21.3	18.3		100	80	181	
NKP-G 80-160/163/A/BAQE/18,5/2	1D5211BDB	3 x 400 В ~	18,5	25	33,0	IE2		35.5	34.3	33.6	32.6	32.3	29.8	26.8	23.6	20	100	80	173	
NKP-G 80-160/163/A/BAQE/18,5/2	1D5211BDV	3 x 400 В ~	18,5	25	32	IE3		35.5	34.3	33.6	32.6	32.3	29.8	26.8	23.6	20	100	80	192	
NKP-G 80-160/169/A/BAQE/22/2	1D5211BEB	3 x 400 В ~	22,0	30	39,5	IE2		38.5	37.2	36.8	36	35.8	33.5	30.8	27.5	24	100	80	187	
NKP-G 80-160/169/A/BAQE/22/2	1D5211BEV	3 x 400 В ~	22,0	30	38	IE3		38.5	37.2	36.8	36	35.8	33.5	30.8	27.5	24	100	80	221	
NKP-G 80-200/190/A/BAQE/30/2	1D5311BFB	3 x 400 В ~	30,0	40	52,0	IE2		48.3	47.9	47.6	47.5	47.3	44.7	41	36	29	100	80	340	
NKP-G 80-200/190/A/BAQE/30/2	1D5311BFV	3 x 400 В ~	30,0	40	52,0	IE3		48.3	47.9	47.6	47.5	47.3	44.7	41	36	29	100	80	374	

ТЕХНИЧЕСКИЕ ХАРАКТЕРИСТИКИ - NKP-G 2 ПОЛЮСА

РАБОЧЕЕ КОЛЕСО ИЗ БРОНЗЫ
= 2900 об/мин

МОДЕЛЬ	КОД	ЭЛЕКТРИЧЕСКИЕ ХАРАКТЕРИСТИКИ				ГИДРАВЛИЧЕСКИЕ ХАРАКТЕРИСТИКИ														DNA	DNM	ВЕС, кг				
		ИСТОЧНИК ПИТАНИЯ	P2 НОМИНАЛ. МОЩНОСТЬ		In (A)		ТИП ДВИГАТЕЛЯ	Q=м³/ч																		
			кВт	л.с.	230V	400V		Q=л/мин	0	6	12	18	24	30	36	42	48	54	60				66	72		
NKP-G 32-125.1/102/B/BAQE/0.75/2	1D1K21B3A	3 x 230 - 400 В ~	0,75	1	2,81	1,6	IE2	13	12.5	11	8													50	32	37
NKP-G 32-125.1/115/B/BAQE/1.1/2	1D1K21B4A	3 x 230 - 400 В ~	1,1	1.5	4,09	2,4	IE2	17.2	17	15	12.5													50	32	39
NKP-G 32-125.1/125/B/BAQE/1.5/2	1D1K21B5A	3 x 230 - 400 В ~	1,5	2	5,80	3,4	IE2	21	20.8	19	16.8													50	32	40,5
NKP-G 32-125.1/140/B/BAQE/2.2/2	1D1K21B6A	3 x 230 - 400 В ~	2,2	3	8,23	4,8	IE2	27	26.9	25.9	23	19.5												50	32	44
NKP-G 32-125/110/B/BAQE/1.1/2	1D1121B4A	3 x 230 - 400 В ~	1,1	1.5	4,09	2,4	IE2	15.8	15.2	14.5	12.9	9.9												50	32	35,8
NKP-G 32-125/120/B/BAQE/1.5/2	1D1121B5A	3 x 230 - 400 В ~	1,5	2	5,80	3,4	IE2	19.3	18.9	18.2	16.8	14.5												50	32	40
NKP-G 32-125/130/B/BAQE/2.2/2	1D1121B6A	3 x 230 - 400 В ~	2,2	3	8,23	4,8	IE2	23.6	23.1	23	21.6	19.6	16.8											50	32	43,6
NKP-G 32-125/142/B/BAQE/3/2	1D1121B7B	3 x 400 В ~	3,0	4		5,9	IE2	28.6	28	27.6	26.5	24.6	21.8	17.9										50	32	57
NKP-G 32-160.1155/B/BAQE/2.2/2	1D1L21B6A	3 x 230 - 400 В ~	2,2	3	8,23	4,8	IE2	29.2	29	26,5	20,5													50	32	45
NKP-G 32-160.1166/B/BAQE/3/2	1D1L21B7B	3 x 400 В ~	3,0	4		5,9	IE2	35.3	35	33	28													50	32	51
NKP-G 32-160.1177/B/BAQE/4 /2	1D1L21B8B	3 x 400 В ~	4	5,5		8,5	IE2	42.7	43.4	42.6	38.5	33.9												50	32	83
NKP-G 32-160/151/B/BAQE/3/2	1D1221B7B	3 x 400 В ~	3,0	4		5,9	IE2	30.5	30	29	27	24	19.5											50	32	54
NKP-G 32-160/163/B/BAQE/4/2	1D1221B8B	3 x 400 В ~	4,0	5.5		8,1	IE2	36.2	36	35	33.5	30.5	27	22										50	32	56
NKP-G 32-160/177/B/BAQE/5.5/2	1D1221B9B	3 x 400 В ~	5,5	7.5		10,4	IE2	43.5	43.2	42.6	41.5	39	36	31.5	25.5									50	32	82
NKP-G 32-200.1188/B/BAQE/4/2	1D1M21B8B	3 x 400 В ~	4,0	5.5		8,1	IE2	45.3	44.4	40.8	34.4	26.8												50	32	62
NKP-G 32-200.1205/B/BAQE/5.5/2	1D1M21B9B	3 x 400 В ~	5,5	7.5		10,4	IE2	56.6	55.7	52	45.8	36.2												50	32	85
NKP-G 32-200/190/B/BAQE/5.5/2	1D1321B9B	3 x 400 В ~	5,5	7.5		10,4	IE2	46.9	46.5	45	43	40	35	29										50	32	88
NKP-G 32-200/210/B/BAQE/7.5/2	1D1321BAB	3 x 400 В ~	7,5	10		14,0	IE2	58.8	58	57	56	53	49	44										50	32	92
NKP-G 32-200/210/B/BAQE/7.5/2	1D1321BAV	3 x 400 В ~	7,5	10		14,0	IE3	58.8	58	57	56	53	49	44										50	32	96
NKP-G 40-125/107/B/BAQE/1.5/2	1D2121B5A	3 x 230 - 400 В ~	1,5	2	5,80	3,4	IE2	14.7	14.5	14.3	13.8	13	11.8	10.5	8.6	7								65	40	41,6
NKP-G 40-125/120/B/BAQE/2.2/2	1D2121B6A	3 x 230 - 400 В ~	2,2	3	8,23	4,8	IE2	19	18.7	18.4	17.8	17	15.9	14.6	13	11								65	40	46
NKP-G 40-125/130/B/BAQE/3/2	1D2121B7B	3 x 400 В ~	3,0	4		5,9	IE2	22.8	22.5	22.3	22	21.2	20.2	19	17.4	15.5	13.5							65	40	56
NKP-G 40-125/139/B/BAQE/4/2	1D2121B8B	3 x 400 В ~	4,0	5.5		8,1	IE2	26.4	26.2	26	25.6	25	24	23	21.5	19.5	17.5	15						65	40	59
NKP-G 40-160/158/B/BAQE/5.5/2	1D2221B9B	3 x 400 В ~	5,5	7.5		10,4	IE2	33.7			34	33.4	32.4	31	29.5	27	24							65	40	82
NKP-G 40-160/172/B/BAQE/7.5/2	1D2221BAB	3 x 400 В ~	7,5	10		14,0	IE2	40.7			40.2	40.1	39.8	38.5	37.5	35.5	33	30	26.5					65	40	89
NKP-G 40-160/172/B/BAQE/7.5/2	1D2221BAV	3 x 400 В ~	7,5	10		13,4	IE3	40.7			40.2	40.1	39.8	38.5	37.5	35.5	33	30	26.5					65	40	90
NKP-G 40-200/210/B/BAQE/11/2	1D2321BBB	3 x 400 В ~	11,0	15		20,2	IE2	57.1	57	57	56.8	56.5	56	55	53	50	47	43.5	39					65	40	127
NKP-G 40-200/210/B/BAQE/11/2	1D2321BBV	3 x 400 В ~	11,0	15		19,4	IE3	57.1	57	57	56.8	56.5	56	55	53	50	47	43.5	39					65	40	170
NKP-G 40-250/230/B/BAQE/15/2	1D2421BCB	3 x 400 В ~	15,0	20		27,0	IE2	72.5			72.5	72	70	68	66	62.5	60	56	51.5					65	40	142
NKP-G 40-250/230/B/BAQE/15/2	1D2421BCV	3 x 400 В ~	15,0	20		26,5	IE3	72.5			72.5	72	70	68	66	62.5	60	56	51.5					65	40	180
NKP-G 40-250/245/B/BAQE/18.5/2	1D2421BDB	3 x 400 В ~	18,5	25		33,0	IE2	83			83	82.5	81.5	80	77	74	71.5	67.5	63.5	58.5				65	40	177
NKP-G 40-250/245/B/BAQE/18.5/2	1D2421BDV	3 x 400 В ~	18,5	25		32	IE3	83			83	82.5	81.5	80	77	74	71.5	67.5	63.5	58.5				65	40	192
NKP-G 40-250/260/B/BAQE/22/2	1D2421BEB	3 x 400 В ~	22,0	30		39,5	IE2	96			95	94.5	93.5	92	90	87.5	84	81	76.5	71.5				65	40	182
NKP-G 40-250/260/B/BAQE/22/2	1D2421BEV	3 x 400 В ~	22,0	30		38	IE3	96			95	94.5	93.5	92	90	87.5	84	81	76.5	71.5				65	40	223

ТЕХНИЧЕСКИЕ ХАРАКТЕРИСТИКИ - NKP-G 2 ПОЛЮСА

**РАБОЧЕЕ КОЛЕСО ИЗ БРОНЗЫ
= 2900 об/мин**

МОДЕЛЬ	КОД	ЭЛЕКТРИЧЕСКИЕ ХАРАКТЕРИСТИКИ				ГИДРАВЛИЧЕСКИЕ ХАРАКТЕРИСТИКИ															DNA	DNM	ВЕС, кг					
		ИСТОЧНИК ПИТАНИЯ	P2 НОМИНАЛ. МОЩНОСТЬ		In А	ТИП ДВИГА- ТЕЛЯ	Q=м³/ч																					
			кВт	л.с.			0	24	30	36	42	48	54	60	66	72	78	84	90	102				114	120	150		
NKP-G 50-125/115/ B/BAQE/3/2	1D3121B7B	3 x 400 В ~	3,0	4	5,9	IE2	17	16.5	16	15.5	15	14.5	13.7	13	12	11	10	9							65	50	57	
NKP-G 50-125/125/ B/BAQE/4/2	1D3121B8B	3 x 400 В ~	4,0	5.5	8,1	IE2	20.5	20	19.5	19.1	18.5	18	17.5	16.5	15.8	14.8	14	12.5	11.5							65	50	66
NKP-G 50-125/135/ B/BAQE/5,5/2	1D3121B9B	3 x 400 В ~	5,5	7.5	10,4	IE2	24	23.6	23.5	23.2	22.8	22.2	21.5	21	20	19.1	18.5	17.5	16.5	13.4						65	50	84
NKP-G 50-125/144/ B/BAQE/7,5/2	1D3121BAB	3 x 400 В ~	7,5	10	14,0	IE2	28	27.8	27.5	27.3	27	26.5	25.8	25.3	24.5	23.5	23	21.5	20.5	18	15.5					65	50	87
NKP-G 50-125/144/ B/BAQE/7,5/2	1D3121BAV	3 x 400 В ~	7,5	10	14,0	IE3	28	27.8	27.5	27.3	27	26.5	25.8	25.3	24.5	23.5	23	21.5	20.5	18	15.5					65	50	87
NKP-G 50-160/153/ B/BAQE/7,5/2	1D3221BAB	3 x 400 В ~	7,5	10	14,0	IE2	31.9	31.5	31.5	31.5	31.2	31	30.5	29.5	28.5	27.5	26	25	23.5							65	50	94
NKP-G 50-160/153/ B/BAQE/7,5/2	1D3221BAV	3 x 400 В ~	7,5	10	13,4	IE3	31.9	31.5	31.5	31.5	31.2	31	30.5	29.5	28.5	27.5	26	25	23.5							65	50	64
NKP-G 50-160/169/ B/BAQE/11/2	1D3221BBB	3 x 400 В ~	11,0	15	20,2	IE2	39.6	39.5	39.3	39.1	39	38.5	38	37.2	36.5	35	34	32.5								65	50	115
NKP-G 50-160/169/ B/BAQE/11/2	1D3221BBV	3 x 400 В ~	11,0	15	19,4	IE3	39.6	39.5	39.3	39.1	39	38.5	38	37.2	36.5	35	34	32.5								65	50	96
NKP-G 50-200/200/ B/BAQE/15/2	1D3321BCB	3 x 400 В ~	15,0	20	27,0	IE2	55.1	54.7	54.6	54	53.5	52	51	49	47.5	45.5	43	41								65	50	138
NKP-G 50-200/200/ B/BAQE/15/2	1D3321BCV	3 x 400 В ~	15,0	20	26,5	IE3	55.1	54.7	54.6	54	53.5	52	51	49	47.5	45.5	43	41								65	50	176
NKP-G 50-200/210/ B/BAQE/18,5/2	1D3321BDB	3 x 400 В ~	18,5	25	33,0	IE2	61.7	61.7	61.6	61.5	60.5	59	58	56.5	55	53	51	48.5	43							65	50	166
NKP-G 50-200/210/ B/BAQE/18,5/2	1D3321BDV	3 x 400 В ~	18,5	25	32	IE3	61.7	61.7	61.6	61.5	60.5	59	58	56.5	55	53	51	48.5	43							65	50	187
NKP-G 50-200/219/ B/BAQE/22/2	1D3321BEB	3 x 400 В ~	22,0	30	39,5	IE2	67.7	67.5	67.4	66.5	66	65.5	64	62.5	61	59.5	57	55	50							65	50	179
NKP-G 50-200/219/ B/BAQE/22/2	1D3321BEV	3 x 400 В ~	22,0	30	38	IE3	67.7	67.5	67.4	66.5	66	65.5	64	62.5	61	59.5	57	55	50							65	50	218
NKP-G 50-250/230/ B/BAQE/22/2	1D3421BEB	3 x 400 В ~	22,0	30	39,5	IE2	73.6	73.2	73.1	72.8	72	71	68.5	67	65	62.5	60	57	49							65	50	182
NKP-G 50-250/230/ B/BAQE/22/2	1D3421BEV	3 x 400 В ~	22,0	30	38	IE3	73.6	73.2	73.1	72.8	72	71	68.5	67	65	62.5	60	57	49							65	50	223
NKP-G 50-250/257/ B/BAQE/30/2	1D3421BFB	3 x 400 В ~	30,0	40	52,0	IE2	93	92.5	92.3	92	91.5	91	89	87.5	86	83	81	78	72							65	50	325
NKP-G 50-250/257/ B/BAQE/30/2	1D3421BFV	3 x 400 В ~	30,0	40	52	IE3	93	92.5	92.3	92	91.5	91	89	87.5	86	83	81	78	72							65	50	351
NKP-G 65-125/120- 110/B/BAQE/4/2	1D4121B8B	3 x 400 В ~	4,0	5.5	8,1	IE2	16		15	14.6	14.2	13.7	13.3	12.8	12.3	12	11.4	10	8.5	8					80	65	64	
NKP-G 65-125/127/ B/BAQE/5,5/2	1D4121B9B	3 x 400 В ~	5,5	7.5	10,4	IE2	19.5		19	18.9	18.7	18.4	18.1	17.5	17.2	16.9	16.5	15.8	14.5	13	12				80	65	86	
NKP-G 65-125/137/ B/BAQE/7,5/2	1D4121BAB	3 x 400 В ~	7,5	10	14,0	IE2	23.5		23.1	23	22.8	22.6	22.5	22	21.6	21.1	20.7	20.2	19	17.5	14.8	12			80	65	91	
NKP-G 65-125/137/ B/BAQE/7,5/2	1D4121BAV	3 x 400 В ~	7,5	10	13,4	IE3	23.5		23.1	23	22.8	22.6	22.5	22	21.6	21.1	20.7	20.2	19	17.5	14.8	12			80	65	94	
NKP-G 65-160/157/ B/BAQE/11/2	1D4221BBB	3 x 400 В ~	11,0	15	20,2	IE2	32.5				32.3	32	31.9	31.3	30.2	30	29.2	28.7	27	24.8	23.6				80	65	122	
NKP-G 65-160/157/ B/BAQE/11/2	1D4221BBV	3 x 400 В ~	11,0	15	19,4	IE3	32.5				32.3	32	31.9	31.3	30.2	30	29.2	28.7	27	24.8	23.6				80	65	166	
NKP-G 65-160/173/ B/BAQE/15/2	1D4221BCB	3 x 400 В ~	15,0	20	27,0	IE2	40.1				39.7	39.6	39.5	39.5	39	38.5	38.2	37.5	36	34.5	33.5	26.9			80	65	134	
NKP-G 65-160/173/ B/BAQE/15/2	1D4221BCV	3 x 400 В ~	15,0	20	26,5	IE3	40.1				39.7	39.6	39.5	39.5	39	38.5	38.2	37.5	36	34.5	33.5	26.9			80	65	172	
NKP-G 65-200/190/ B/BAQE/18,5/2	1D4321BDB	3 x 400 В ~	18,5	25	33,0	IE2	51.1				51	50.8	50.5	50	49	48.5	48	47.5	45	42.5	41				80	65	165	
NKP-G 65-200/190/ B/BAQE/18,5/2	1D4321BDV	3 x 400 В ~	18,5	25	32	IE3	51.1				51	50.8	50.5	50	49	48.5	48	47.5	45	42.5	41				80	65	192	
NKP-G 65-200/200/ B/BAQE/22/2	1D4321BEB	3 x 400 В ~	22,0	30	39,5	IE2	56.4				56.1	56.1	56	55.8	55.5	55	54.8	54.5	53	51	49				80	65	183	
NKP-G 65-200/200/ B/BAQE/22/2	1D4321BEV	3 x 400 В ~	22,0	30	38	IE3	56.4				56.1	56.1	56	55.8	55.5	55	54.8	54.5	53	51	49				80	65	223	
NKP-G 65-200/219/ B/BAQE/30/2	1D4321BFB	3 x 400 В ~	30,0	40	52,0	IE2	68.9				68.8	68.8	68.7	68.7	68.6	68.5	68.4	67.5	66	64	63.1	57			80	65	234	
NKP-G 65-200/219/ B/BAQE/30/2	1D4321BFV	3 x 400 В ~	30,0	40	52	IE3	68.9				68.8	68.8	68.7	68.7	68.6	68.5	68.4	67.5	66	64	63.1	57			80	65	351	

ЦЕНТРОБЕЖНЫЕ НАСОСЫ

ТЕХНИЧЕСКИЕ ХАРАКТЕРИСТИКИ - NKP-G 2 ПОЛЮСА

РАБОЧЕЕ КОЛЕСО ИЗ БРОНЗЫ
= 2900 об/мин

МОДЕЛЬ	КОД	ЭЛЕКТРИЧЕСКИЕ ХАРАКТЕРИСТИКИ				ГИДРАВЛИЧЕСКИЕ ХАРАКТЕРИСТИКИ										DNA	DNM	ВЕС, кг	
		ИСТОЧНИК ПИТАНИЯ	P ₂ НОМИНАЛ. МОЩНОСТЬ		I _n А	ТИП ДВИГА- ТЕЛЯ	Q=м³/ч	0	90	102	114	120	150	180	210				240
			кВт	л.с.			Q=л/мин	0	1500	1700	1900	2000	2500	3000	3500				4000
NKP-G 80-160/147-127/BAQE/11/2	1D5221BBB	3 x 400 В ~	11,0	15	20,2	IE2	H (м)	24	22	21.4	20.4	20	17.4	16.8	12		100	80	131
NKP-G 80-160/147-127/BAQE/11/2	1D5221BBV	3 x 400 В ~	11,0	15	19,4	IE3		24	22	21.4	20.4	20	17.4	16.8	12		100	80	179
NKP-G 80-160/153/В/BAQE/15/2	1D5221BCB	3 x 400 В ~	15,0	20	27,0	IE2		30.5	29	28.4	27.5	27	24.5	21.3	18.3		100	80	149
NKP-G 80-160/153/В/BAQE/15/2	1D5221BCV	3 x 400 В ~	15,0	20	26,5	IE3		30.5	29	28.4	27.5	27	24.5	21.3	18.3		100	80	181
NKP-G 80-160/163/В/BAQE/18,5/2	1D5221BDB	3 x 400 В ~	18,5	25	33,0	IE2		35.5	34.3	33.6	32.6	32.3	29.8	26.8	23.6	20	100	80	173
NKP-G 80-160/163/В/BAQE/18,5/2	1D5221BDV	3 x 400 В ~	18,5	25	32	IE3		35.5	34.3	33.6	32.6	32.3	29.8	26.8	23.6	20	100	80	192
NKP-G 80-160/169/В/BAQE/22/2	1D5221BEB	3 x 400 В ~	22,0	30	39,5	IE2		38.5	37.2	36.8	36	35.8	33.5	30.8	27.5	24	100	80	187
NKP-G 80-160/169/В/BAQE/22/2	1D5221BEV	3 x 400 В ~	22,0	30	38	IE3		38.5	37.2	36.8	36	35.8	33.5	30.8	27.5	24	100	80	221
NKP-G 80-200/190/В/BAQE/30/2	1D5321BFB	3 x 400 В ~	30,0	40	52,0	IE2		48.3	47.9	47.6	47.5	47.3	44.7	41	36	29	100	80	340
NKP-G 80-200/190/В/BAQE/30/2	1D5321BFV	3 x 400 В ~	30,0	40	52,0	IE3		48.3	47.9	47.6	47.5	47.3	44.7	41	36	29	100	80	374

СПЕЦИАЛЬНОЕ ИСПОЛНЕНИЕ

МОДЕЛЬ
NKM-G/NKP-G 32/125.1
NKM-G/NKP-G 32/160.1
NKM-G/NKP-G 32/200.1
NKM-G/NKP-G 32/125
NKM-G/NKP-G 32/160
NKM-G/NKP-G 32/200
NKM-G/NKP-G 40/125
NKM-G/NKP-G 40/160
NKM-G/NKP-G 40/200
NKM-G/NKP-G 40/250
NKM-G/NKP-G 50/125
NKM-G/NKP-G 50/160
NKM-G/NKP-G 50/200
NKM-G/NKP-G 50/250
NKM-G/NKP-G 65/125
NKM-G/NKP-G 65/160
NKM-G/NKP-G 65/200
NKM-G 65/250
NKM-G 65/315
NKM-G/NKP-G 80/160
NKM-G/NKP-G 80/200
NKM-G 80/250
NKM-G 80/315
NKM-G 100/200
NKM-G 100/250
NKM-G 100/315
NKM-G 125/250
NKM-G 150/200

МОДЕЛИ СО СПЕЦИАЛЬНЫМИ ТОРЦЕВЫМИ УПЛОТНЕНИЯМИ



МОДЕЛЬ
NKM-G / NKP-G 32/125.1
NKM-G / NKP-G 32/125
NKM-G / NKP-G 32/160.1
NKM-G / NKP-G 32/160
NKM-G / NKP-G 32/200.1
NKM-G / NKP-G 32/200
NKM-G / NKP-G 40/125
NKM-G / NKP-G 40/160
NKM-G / NKP-G 40/200
NKM-G / NKP-G 40/250
NKM-G / NKP-G 50/125
NKM-G / NKP-G 50/160
NKM-G / NKP-G 50/200
NKM-G / NKP-G 50/250
NKM-G / NKP-G 65/125
NKM-G / NKP-G 65/160
NKM-G / NKP-G 65/200
NKM-G / NKP-G 65/250
NKM-G / NKP-G 65/315
NKM-G / NKP-G 80/160
NKM-G / NKP-G 80/200
NKM-G / NKP-G 80/250
NKM-G / NKP-G 80/315
NKM-G / NKP-G 100/200
NKM-G / NKP-G 100/250
NKM-G / NKP-G 100/315
NKM-G / NKP-G 125/250
NKM-G / NKP-G 150/200

КАТАФОРЕЗНОЕ ПОКРЫТИЕ ДЛЯ ДЕТАЛЕЙ И УЗЛОВ, СОПРИКАСАЮЩИХСЯ С ПЕРЕКАЧИВАЕМОЙ ЖИДКОСТЬЮ

СТАНДАРТИЗИРОВАННЫЕ ЦЕНТРОБЕЖНЫЕ НАСОСЫ - KDN

РАБОЧИЙ ДИАПАЗОН

С ЧЕТЫРЕХПОЛЮСНЫМ ЭЛ. ДВИГ. = 1450 об/мин

МОДЕЛЬ	Q (м³/ч)	0	12	18	24	30	36	42	48	54	60	66	72	78	84	90	102	114	
	л/мин	0	200	300	400	500	600	700	800	900	1000	1100	1200	1300	1400	1500	1700	1900	
KDN 50-125/115	H (M)	4.2	4.1	3.9	3.6	3.3	2.9	2.3											
KDN 50-125/120		4.6	4.4	4.3	4	3.7	3.3	2.8											
KDN 50-125/125		5	4.9	4.7	4.5	4.2	3.7	3.3											
KDN 50-125/130		5.6	5.4	5.2	5	4.7	4.2	3.8	3.2										
KDN 50-125/135		6	5.8	5.7	5.5	5.2	4.8	4.3	3.8										
KDN 50-125/139		6.3	6.2	6.1	5.9	5.6	5.2	4.8	4.2										
KDN 50-125/144		6.7	6.7	6.6	6.4	6.2	5.8	5.3	4.8	4.1									
KDN 50-160/137		6	6	5.9	5.6	5.2	4.8												
KDN 50-160/145		6.8	6.7	6.7	6.5	6.2	5.8												
KDN 50-160/153		7.6	7.6	7.5	7.4	7.2	6.7												
KDN 50-160/161		8.4	8.4	8.3	8.2	8.1	7.7												
KDN 50-160/169		9.4	9.3	9.2	9.2	9.1	8.8												
KDN 50-160/177		10.4	10.3	10.3	10.2	10.1	9.95												
KDN 50-200/170		9.5	9.3	9.2	8.8	8	6.85												
KDN 50-200/180		10.6	10.6	10.5	10.1	9.5	8.6	7.3											
KDN 50-200/190		11.8	11.7	11.6	11.4	10.8	10.1	8.9											
KDN 50-200/200		13.1	13	13	12.8	12.3	11.6	10.6	9.4										
KDN 50-200/210		14.6	14.6	14.5	14.4	13.9	13.2	12.2	11										
KDN 50-200/219		16	16	16	15.9	15.4	14.2	13.8	12.7	11.4									
KDN 50-250/220		15.9	15.7	15.6	15.4	14.9	13.8	12.4	10.5										
KDN 50-250/230		17.4	17.3	17.2	17	16.5	15.5	14.2	12.6	10.3									
KDN 50-250/240		19	19	19	18.8	18.2	17.4	16.2	14.7	12.4									
KDN 50-250/250		20.8	20.8	20.7	20.6	20.1	19.2	18.1	17	14.8									
KDN 50-250/263		23	23	22.9	22.8	22.5	21.7	20.6	19.4	17.5									
KDN 65-125/120/110		3.75			3.5	3.3	3.2	2.9	2.7	2.3	1.9								
KDN 65-125/120		4.25			3.9	3.8	3.6	3.3	3.1	2.7	2.3								
KDN 65-125/125		4.7			4.4	4.25	4.1	3.8	3.6	3.25	2.8								
KDN 65-125/130		5.1			4.9	4.75	4.6	4.3	4.1	3.8	3.3	2.8							
KDN 65-125/135		5.6			5.4	5.3	5.2	4.9	4.7	4.3	3.9	3.5	3						
KDN 65-125/140		6			5.9	5.8	5.7	5.5	5.2	4.9	4.5	4.1	3.6						
KDN 65-125/144		6.4			6.35	6.25	6.2	5.9	5.7	5.4	5	4.65	4.2	3.7					
KDN 65-160/137		5.8			5.7	5.4	5.2	4.75	4.3	3.7									
KDN 65-160/145		6.5			6.5	6.3	6	5.7	5.3	4.75	4.1								
KDN 65-160/153		7.3			7.2	7.2	6.9	6.7	6.3	5.8	5.25								
KDN 65-160/161		8.2			8.1	8.1	7.9	7.7	7.3	6.85	6.3	5.8							
KDN 65-160/169		9.1			9.1	9	8.9	8.7	8.4	8	7.6	7.1	6.4						
KDN 65-160/177		10			10	9.9	9.8	9.7	9.45	9.1	8.7	8.2	7.5						
KDN 65-200/170		9.3		9.3	9.2	9.2	9	8.5	7.9	7.1	6.3								
KDN 65-200/180		10.4		10.4	10.4	10.3	10.2	10	9.5	8.8	8.1								
KDN 65-200/190		12.1		12	12	12	11.9	11.5	11.1	10.5	9.8	8.8							
KDN 65-200/200		13.3		13.3	13.3	13.2	13.1	13	12.8	12.3	11.6	10.8							
KDN 65-200/210		14.8		14.7	14.7	14.7	14.6	14.6	14.3	13.8	13.4	12.7	12						
KDN 65-200/219	16.2		16.2	16.2	16.1	16	15.9	15.8	15.4	15	14.4	13.5	12.7						
KDN 65-250/220	15.8			15.8	15.5	15.1	14.5	14	13.2	12	10.7								
KDN 65-250/230	17.4			17.4	17.2	16.8	16.3	15.7	15	14.1	12.7	11.4							
KDN 65-250/240	19			19	18.9	18.5	18.1	17.5	16.8	16	14.7	13.6							
KDN 65-250/250	20.7			20.7	20.6	20.4	20	19.5	18.8	18	17	15.9	14.5						
KDN 65-250/263	23.2			23	23	22.9	22.5	22.2	21.6	20.8	19.8	18.6	17.4	16					
KDN 65-315/260	22.3			22.2	22.1	22	21.5	21	20.5	20	19.2	18.4	17	16	15				
KDN 65-315/275	25.1			25.1	25	24.8	24.6	24.1	23.5	23	22.5	21.5	20.5	19.4	18.1				
KDN 65-315/290	28.2			28.2	28.1	28	27.8	27.3	27	26.5	25.5	25	24	23.1	22	19.5			
KDN 65-315/305	31.7			31.5	31.4	31.4	31.3	31.2	30.8	30.4	29.6	29	28	27.2	26.1	23.5			
KDN 65-315/320	35.7			35.4	35.3	35.2	35.1	35	34.8	34.5	33.8	33.5	32.5	31.5	30.8	28	24.8		

ЦЕНТРОБЕЖНЫЕ НАСОСЫ

СТАНДАРТИЗИРОВАННЫЕ ЦЕНТРОБЕЖНЫЕ НАСОСЫ - KDN

РАБОЧИЙ ДИАПАЗОН

С ЧЕТЫРЕХПОЛЮСНЫМ ЭЛ. ДВИГ. = 1450 об/мин

МОДЕЛЬ	Q (м³/ч)	0	42	48	54	60	66	72	78	84	90	102	114	120	150	180	210	240	270	300	330	360	390	420
	л/мин	0	700	800	900	1000	1100	1200	1300	1400	1500	1700	1900	2000	2500	3000	3500	4000	4500	5000	5500	6000	6500	7000
KDN 80-160/147/127	5.7	5.4	5.25	5.05	4.8	4.6	4.35	4.15	3.85	3.6	3.1	2.5	2.2											
KDN 80-160/153/136	6.4	6.2	6.05	5.85	5.7	5.4	5.15	4.8	4.65	4.4	3.85	3.3	3											
KDN 80-160/153	7.3	7.1	6.9	6.7	6.5	6.3	6	5.75	5.4	5.2	4.55	3.9	3.6											
KDN 80-160/161	8.2	8	7.9	7.75	7.5	7.3	7.05	6.8	6.5	6.25	5.6	4.9	4.6											
KDN 80-160/169	9.1	9	8.85	8.7	8.6	8.35	8.1	7.85	7.6	7.3	6.75	6	5.7											
KDN 80-160/177	10	9.9	9.85	9.8	9.7	9.5	9.3	9.1	8.85	8.7	8.1	7.25	6.9											
KDN 80-200/170	9.2	9.1	9	8.7	8.5	8.2	7.8	7.5	7.1	6.7	5.6													
KDN 80-200/180	10.3	10.2	10.2	10	9.9	9.6	9.2	9	8.6	8.2	7.2													
KDN 80-200/190	11.4	11.4	11.3	11.2	11.1	11	10.7	10.5	10.1	9.8	8.7	6.8												
KDN 80-200/200	12.7	12.6	12.6	12.6	12.5	12.4	12.3	12	11.6	11.4	10.5	9.4	8.8											
KDN 80-200/210	14.1	14	14	14	13.9	13.8	13.7	13.6	13.3	13.1	12.1	11.2	10.6											
KDN 80-200/222	15.9	15.9	15.8	15.7	15.6	15.6	15.5	15.4	15.3	15	14.3	13.4	12.8											
KDN 80-250/220	16	15.9	15.8	15.7	15.6	15.5	15.2	14.9	14.5	13.9	12.8													
KDN 80-250/230	17.3	17.3	17.2	17.1	17	16.9	16.8	16.5	16	15.5	14.3	12.4												
KDN 80-250/240	19	19	19	18.9	18.8	18.7	18.6	18.4	18	17.6	16.6	15.3	14.6											
KDN 80-250/250	20.8	20.7	20.7	20.7	20.6	20.5	20.4	20.3	19.9	19.6	18.6	17.4	16.8											
KDN 80-250/260	22.6	22.5	22.5	22.4	22.3	22.2	22.1	22	21.8	21.4	20.6	19.6	19	15.1										
KDN 80-250/270	24.5	24.4	24.4	24.4	24.3	24.2	24.1	24	23.7	23.3	22.4	21.4	20.7	16.3										
KDN 80-315/275	24.8		24.8	24.8	24.7	24.6	24.5	24.4	24.3	24	23	21.4	20.5											
KDN 80-315/290	27.8		27.8	27.8	27.7	27.7	27.6	27.6	27.5	27.4	26.5	25	24.6	19.1										
KDN 80-315/305	31.4		31.4	31.3	31.2	31.2	31.2	31.2	31.2	30.9	30	29	28.5	24										
KDN 80-315/320	34.8		34.7	34.6	34.6	34.5	34.4	34.3	34	33.9	33.8	33.2	32.8	28.8										
KDN 80-315/334	38.3		38.2	38.2	38.2	38.2	38.2	38.1	38	37.9	37.6	37	36.9	33.1	28									
KDN 100-200/180	10.1				10.1	10.1	10	9.9	9.7	9.5	9.1	8.5	8.3	7	5.4									
KDN 100-200/190	11.6				11.5	11.4	11.3	11.2	11.1	11	10.5	10.1	10	8.6	7									
KDN 100-200/200	12.9				12.8	12.8	12.8	12.7	12.6	12.5	12.2	11.8	11.6	10.4	8.8									
KDN 100-200/210	14.3				14.2	14.2	14.2	14.2	14.1	14	13.8	13.5	13.3	12.3	10.7	9								
KDN 100-200/219	16				15.7	15.7	15.6	15.6	15.5	15.5	15.3	15.1	15	14	12.5	10.8								
KDN 100-250/220	15.2				14.9	14.9	14.9	14.8	14.7	14.6	14.3	13.7	13.4	11.4										
KDN 100-250/230	16.9				16.7	16.7	16.6	16.5	16.4	16.3	16.1	15.7	15.3	13.6	11.1									
KDN 100-250/240	18.5				18.3	18.3	18.3	18.2	18.1	18	17.9	17.6	17.4	15.7	13.3									
KDN 100-250/250	20.1				20	20	19.9	19.8	19.7	19.6	19.5	19.4	19.2	17.6	15.4									
KDN 100-250/260	22.3				22.1	22.1	22.1	22	21.9	21.8	21.7	21.5	21.4	19.8	17.7	15.1								
KDN 100-250/270	24.3				24.3	24.3	24.3	24.3	24.3	24.2	24.1	23.7	23.5	22.1	20.1	17.3								
KDN 100-315/275	25.1				25	25	25	24.9	24.8	24.7	24.6	24.4	24	22	19									
KDN 100-315/290	28				27.9	27.9	27.9	27.9	27.8	27.7	27.6	27.5	27	25.5	23									
KDN 100-315/305	31.3				31.1	31.1	31.1	31	30.9	30.8	30.7	30.6	30.5	29	27	24								
KDN 100-315/320	34.5				34.4	34.4	34.4	34.4	34.4	34.3	34.2	34.1	34	33	31	28.1								
KDN 100-315/334	38.2				38.2	38.1	38.1	38.1	38	38	37.7	37.5	37.3	36.5	34.8	32	28.8							
KDN 125-250/220	15										14.9	14.9	14.8	14.5	14	13	11.8	10.5	9.2					
KDN 125-250/230	16.6										16.6	16.6	16.5	16.3	15.6	14.8	13.8	12.5	12.3	9.5				
KDN 125-250/240	18.2										18.1	18.1	18.1	18	17.7	16.8	15.8	14.5	13.3	11.6	10.1			
KDN 125-250/250	19.9										19.8	19.8	19.7	19.6	19.4	18.7	17.8	16.6	15.5	14	12.3			
KDN 125-250/260	21.7										21.7	21.6	21.5	21.4	21.3	20.6	19.9	18	17.7	16.3	14.6	13		
KDN 125-250/269	23.9										23.9	23.9	23.8	23.6	23.2	22.7	22.1	22.2	20.2	19	17.5	15.6	14	
KDN 150-200/210/170	8.9										8.9	8.9	8.8	8.7	8.6	8.3	7.9	7.4	6.8	6.2	5.4	4.5		
KDN 150-200/218/182	10.4										10.4	10.4	10.3	10.2	9.9	9.5	9.1	8.6	8.1	7.4	6.6	5.8		
KDN 150-200/218/200	11.4										11.4	11.4	11.4	11.2	10.9	10.6	10.1	9.7	9.2	8.5	7.8	6.9	5.9	
KDN 150-200/218	12.9										12.7	12.7	12.6	12.4	12.1	11.7	11.2	10.7	10.2	9.6	8.8	8	7.1	
KDN 150-200/224	13.8										13.6	13.6	13.5	13.3	13	12.6	12.2	11.7	11.2	10.6	9.9	9.2	8.2	

ЦЕНТРОБЕЖНЫЕ НАСОСЫ

H
(м)

СТАНДАРТИЗИРОВАННЫЕ ЦЕНТРОБЕЖНЫЕ НАСОСЫ - KDN

РАБОЧИЙ ДИАПАЗОН

С ДВУХПОЛЮСНЫМ ЭЛ. ДВИГ. = 2900 об/мин

МОДЕЛЬ	Q (м³/ч)	0	6	12	18	24	30	36	42	48	54
	л/мин	0	100	200	300	400	500	600	700	800	900
KDN 32-125.1/105	H (м)	13.8	13.6	12.3	9.7						
KDN 32-125.1/110		15.5	15.2	13.9	11.5						
KDN 32-125.1/115		17.1	16.8	15.5	13.2						
KDN 32-125.1/120		18.8	18.5	17.3	15.1						
KDN 32-125.1/125		20.5	20.3	19.1	17						
KDN 32-125.1/130		22.3	22.2	21.3	19						
KDN 32-125.1/135		24.4	24.1	23.3	21.1	17.8					
KDN 32-125.1/140		26.5	26.4	25.6	23.4	20.1					
KDN 32-125/115		17.3		16.5	15.1	12.9					
KDN 32-125/120		19		18.2	17	14.9	11.1				
KDN 32-125/125		20.9		20.1	18.9	16.9	13.5				
KDN 32-125/130		22.9		22	21	19.1	16.2				
KDN 32-125/135		24.9		24	22.1	21.5	18.5	14.7			
KDN 32-125/142		27.8		27	26.1	24.5	21.7	18			
KDN 32-160.1/137		21.5	21.2	19.3							
KDN 32-160.1/145		24.7	24.5	22.3	16.5						
KDN 32-160.1/153		28.3	28	26	20.5						
KDN 32-160.1/161		32	31.8	30	25						
KDN 32-160.1/169		36	35.7	34.4	29.5						
KDN 32-160.1/177		39.5	39.3	38.2	34.5	26					
KDN 32-160/137		23.7		22.6	20.7	17.6					
KDN 32-160/145		27		25.8	23.9	21.2	16.9				
KDN 32-160/153		30.4		29.5	27.7	25.8	21.2				
KDN 32-160/161		34		33	31.7	29.1	25.5				
KDN 32-160/169		38		37.3	36	33.6	35.7	26.5			
KDN 32-160/177		41.8		41.5	40.5	38.4	35.3	31.4			
KDN 32-200.1/170		34.3	34.2	31.9	23.5						
KDN 32-200.1/180		39.4	39.2	36.7	30						
KDN 32-200.1/190		45.3	44.7	41.5	35.5						
KDN 32-200.1/200		51.5	51	47.3	41	35					
KDN 32-200.1/207		55.3	55	51.8	46.4	37					
KDN 32-200/170		34		33	31	27	21				
KDN 32-200/180	39		38.5	36.5	32.5	28					
KDN 32-200/190	45		43.5	42	39	34	28.5				
KDN 32-200/200	51		49	48	45	40.5	35				
KDN 32-200/210	57		56	55	52.5	48.5	43	36			
KDN 32-200/219	63		62	61	59	56.5	52.5	46.5	39.5		

СТАНДАРТИЗИРОВАННЫЕ ЦЕНТРОБЕЖНЫЕ НАСОСЫ - KDN

РАБОЧИЙ ДИАПАЗОН

С ДВУХПОЛЮСНЫМ ЭЛ. ДВИГ. = 2900 об/мин

МОДЕЛЬ	Q (м³/ч) л/мин	0	6	12	18	24	30	36	42	48	54	60	66	72	78	84	90	102	114	
		0	100	200	300	400	500	600	700	800	900	1000	1100	1200	1300	1400	1500	1700	1900	
KDN 40-125/115	H (м)	16.8		13.3	15.6	15	14.3	13.2	12.6	9.8										
KDN 40-125/120		18.5		18	17.5	17	16	15	13.5	11.8										
KDN 40-125/125		20.4		20	19.5	19	18	16.7	15.3	13.5										
KDN 40-125/130		22		21.8	21.5	21	20	19	17.5	15.7	14									
KDN 40-125/135		24.1		24	23.9	23.4	22.5	21.5	20	18.3	16.4									
KDN 40-125/142		26.8		26.6	26.4	26	25.3	24.4	23	21.4	19.4	17								
KDN 40-160/137		23.9			23.8	23	22	20.5	18	15										
KDN 40-160/145		27.5			27.4	27	25.7	24.2	22.1	19.5										
KDN 40-160/153		31.1			31	30.5	29.5	28	26.5	24	21									
KDN 40-160/161		34.5			34.5	34.4	33.7	32.3	30.5	28.5	25.8	22.5								
KDN 40-160/169		38.4			38.4	38.2	38	37	35	33.5	31	28								
KDN 40-160/177		42.6			42.5	42.4	42	41.5	40	38.5	35	33	30							
KDN 40-200/170		33.6			33	32.6	32	30	26.5	22.5										
KDN 40-200/180		38.8			38.5	38	37	35	32.5	29	25									
KDN 40-200/190		43.4			43.1	43	42.7	41	38	35	31.5	27								
KDN 40-200/200		48.7			48.4	48.2	47.5	46.5	44	41.5	38.5	34.5								
KDN 40-200/210		54.3			54.1	54	53.6	53	51	48.5	46	42.5	38							
KDN 40-200/219		60			59.8	59.7	59.4	59	57	55	52.5	49.5	46	40						
KDN 40-250/220		63.1			62.8	62.5	61	59	57	55	52	48								
KDN 40-250/230		69.5			69.3	68.5	67.8	66	63.5	61	58	55	51							
KDN 40-250/240		76.3			76	75.8	75	73	70.5	68	65	62	58.5							
KDN 40-250/250		82.8			82.5	82	81.8	80	78	75.5	72.5	69	66							
KDN 40-250/260		91			90.5	90	89.5	88.5	86.5	84	81	78	74							
KDN 50-125/115		17.1					15.9	15.5	15	14.3	13.6	13	12.2	11.5	10.4	9				
KDN 50-125/120		18.2					17.5	17	16.5	16	15.3	14.7	14	13.2	12	11.2	10			
KDN 50-125/125		19.8					19.4	19	18.5	17.9	17.4	16.6	16	15.1	14	13	11.8			
KDN 50-125/130		21.5					21.1	20.8	20.5	19.8	19.2	18.5	17.8	17	16.5	15.2	14			
KDN 50-125/135		23.2					23	22.6	22.3	21.8	21.2	20.6	19.9	19.3	18.4	17.5	16.3	13.7		
KDN 50-125/139		24.7					24.5	24.3	24	23.5	23	22.4	21.6	20.8	20	19.2	18	15.5		
KDN 50-125/144		25.9					26.5	26.4	26.1	25.6	25.1	24.5	24	23.2	22.3	21.5	20.5	17.8	15	
KDN 50-160/137		24.2					23.8	23.7	23.5	22.5	22	21	20.3	19	18	16.8	15			
KDN 50-160/145		27.2					27	26.9	26.6	26.4	25.5	25	23.8	23	21.5	20.5	19			
KDN 50-160/153		30.3					30.3	30.2	30	29.9	29.5	28.5	27.7	26.5	25.5	24.5	23			
KDN 50-160/161		33.8					33.7	33.7	33.6	33.6	33.3	32.5	31.8	31	29.8	28.5	27.5			
KDN 50-160/169		37.7					37.7	37.5	37.5	37.4	37	36.2	35.7	35.5	34.2	33	31.5	29		
KDN 50-160/177		41.6					41.5	41.5	41.3	41.2	41	40.6	40.5	39.5	38.8	38	36.7	33.5		
KDN 50-200/170		37.9					37	36.8	36.4	35	34	32	30	27	25					
KDN 50-200/180		42.5					42	41.7	41.4	40.5	39.5	38	36	34	32	29				
KDN 50-200/190		47.2					46.8	46.6	46	45.7	44.5	43.5	42	40	38	35.5	33			
KDN 50-200/200		52.4					52.2	52	51.8	51.5	50.5	49	47.5	46	44.5	42	40			
KDN 50-200/210		58.4					58.4	58.2	58	57.5	56.5	55.5	54	52.5	51	49	46.5	41.5		
KDN 50-200/219		64					64	64	64	63.5	62.5	61.5	60	58.5	57	55	53	48.5		
KDN 50-250/220	63.7					63.3	63.1	63	62	61	59	57.5	55	53	50	46.5	36			
KDN 50-250/230	69.6					69.3	69	68.8	68.5	68	66	64	62	60	57	54	45			
KDN 50-250/240	76					75.8	75.5	75.3	75	74.5	73	71.5	69	67	65	62	55			
KDN 50-250/250	83.2					83	82.9	82.8	83.5	82	80.5	78.5	77	75	72.5	70	64			
KDN 50-250/263	92.1					92	91.8	91.6	91.5	91.3	89.9	88.5	86.5	84.5	82.5	80	75	61		

СТАНДАРТИЗИРОВАННЫЕ ЦЕНТРОБЕЖНЫЕ НАСОСЫ - KDN

РАБОЧИЙ ДИАПАЗОН

С ДВУХПОЛЮСНЫМ ЭЛ. ДВИГ. = 2900 об/мин

МОДЕЛЬ	Q (м³/ч) л/мин	0	48	54	60	66	72	78	84	90	102	114	120	150	180	210	240	270	300	330	360	390	420
		0	800	900	1000	1100	1200	1300	1400	1500	1700	1900	2000	2500	3000	3500	4000	4500	5000	5500	6000	6500	7000
KDN 65-125/120/110		16	14.4	14	13.6	13.1	12.8	12.2	11.9	11.4	10.2	8.7	8										
KDN 65-125/120		17.8	16	15.8	15.3	14.9	14.4	13.9	13.4	13	11.5	10.3	9.4										
KDN 65-125/125		19.4	17.8	17.5	17.1	16.8	16.4	16	15.4	15	13.5	12.2	11.4										
KDN 65-125/130		21	19.6	19.5	19.1	18.9	18.5	18	17.5	17	15.7	14.2	13.2										
KDN 65-125/135		22.6	21.8	21.5	21.3	21	20.5	20.1	19.6	19.2	18	16.5	15.6										
KDN 65-125/140		24	23.6	23.6	23.4	23	22.8	22.3	22	21.4	20.3	18.9	18	13.8									
KDN 65-125/144		25.6	25.5	25.4	25.2	25	24.6	24.3	24	23.4	22.5	21.1	20.2	16									
KDN 65-160/137		23.1	22.4	22	21.7	21.3	20.5	19.7	19	18	16												
KDN 65-160/145		26.2	25.7	25.5	25	24.6	24	23.5	22.7	22	20	17.8	16.5										
KDN 65-160/153		29.1	28.8	28.5	28.6	28.5	28	27.5	26.6	26	24	22	21										
KDN 65-160/161		32.6	32.5	32.4	32.3	32	31.7	31.3	30.5	30	28.5	26.5	25.5										
KDN 65-160/169		36.4	36.3	36.2	36.1	36	35.7	35.3	34.7	34	32.7	31	30										
KDN 65-160/177		40.1	39.9	39.8	39.7	40	39.8	39.5	39	38.5	37.2	35.5	34.7	28.5									
KDN 65-200/170		37.2	36.8	36.7	36.6	36.5	36	35	34	32.5	30	27	25										
KDN 65-200/180		41.7	41.4	41.3	41.2	41.1	41	40.5	40	39	36.5	34	32										
KDN 65-200/190		48.3	48.2	48.1	48	47.9	47.5	47	41	45	43	40.5	39										
KDN 65-200/200		53.2	53.1	52.9	52.8	52.7	52.5	52.3	52	51.8	50	48	46.5										
KDN 65-200/210		59.2	59.1	59	58.9	58.8	58.7	58.5	58.2	58	56.5	54.5	53.5										
KDN 65-200/219		64.9	64.9	64.8	64.5	64.3	64.1	64	63.8	62.5	62.4	61	60	52.5									
KDN 65-250/220		63.2	62.8	62.5	62	61	60	59.5	58	57	54	50.5	48										
KDN 65-250/230		69.5	69.5	69	68.5	68	67	66	65	64	63	58.5	56.5										
KDN 65-250/240		76	75.7	75.5	75	75	74	73	72	71	69	66	64										
KDN 65-250/250		83	82.3	82.3	82.2	82	81.5	81	80	79	76.5	73.5	72	60									
KDN 65-250/263		92.6	91.8	91.8	91.7	91.5	91.5	91	90	89.5	87.5	85	83	72.5									
KDN 65-315/260		92.8				92.7	91.9	90.9	89.7	88.5	85.5	81.9	79.9	67.8									
KDN 65-315/275		105				104.5	103.9	103.1	102.1	101.1	98.5	95.5	93.8	83.3	69.5								
KDN 65-315/290		117.1				117.0	116.5	115.9	115.1	114.3	112.2	109.7	108.3	99.4	87.6								
KDN 65-315/305		130				129.5	129.2	128.7	128.0	127.3	125.5	123.2	121.9	113.8	103.0	89.6							
KDN 65-315/320		143				142.9	142.6	142.1	171.6	140.9	139.3	137.3	136.2	128.9	119.1	106.8	92.0						
KDN 80-160/147/127		23								21.5	20.7	20	19.5	17	14.5	11.8	8.8						
KDN 80-160/153/136		25.6								24.5	23.8	23	22.5	20.2	17.5	15	11.8						
KDN 80-160/153		29.3								28	27.3	26.5	26	23.5	20.7	16.5	14.5						
KDN 80-160/161		32.8								32	31.5	30.5	30	27.8	25	21.5	18.5						
KDN 80-160/169		36.5								35.7	35.2	34.5	34.2	32	29.5	26.5	22.6	18.5					
KDN 80-160/177		40								39.5	39.2	38.7	38.5	37	34.8	31.8	27.8	23					
KDN 80-200/170		36.6								35.7	35.5	34.5	34	31	27	21.5							
KDN 80-200/180		41								40.6	40.5	40	39.5	37	33	27.5							
KDN 80-200/190		45.7								45.4	45	44.5	44	42	29	34							
KDN 80-200/200		50.8								50.4	50.2	50	49.6	49	46.5	41	35						
KDN 80-200/210		56.3								55.9	55.8	55.7	55.6	54.8	52	48	43						
KDN 80-200/222		63.6								63.4	63.3	63.2	63.1	63	60	56.5	51.5	45					
KDN 80-250/220		62.6								62.5	62.4	62	61.8	60	55.5	49							
KDN 80-250/230		68.3								68.2	68.1	67.9	67.9	67	63	57	50						
KDN 80-250/240		75.5								75.4	75.3	75.2	75	74.5	71	66.5	58.5						
KDN 80-250/250		82.5								82.3	82	81.9	81.7	82	78.5	74	67.5	60.5					
KDN 80-250/260		90								89.7	89.6	86.5	89.3	89	86.5	82	77	70	61.5				
KDN 80-250/270		97.9								97.8	97.5	91.3	97	96.3	94	89	84	77	69				
KDN 80-315/275		106								106.1	105.3	104.3	103.7	99.4	93.4	85.6	76.0						
KDN 80-315/290		118								118.4	117.8	117.1	116.6	113.2	108.2	101.5	93.2	83.4					
KDN 80-315/305		131								130.9	130.7	130.3	130.1	128.1	125.1	121.0	115.9						
KDN 80-315/320		143								143.2	143.0	142.6	142.4	140.7	136.0	134.5							
KDN 80-315/334		156								155.5	155.4	155.3	155.2	154.3									
KDN 100-200/180		40.4												40	38	36	33	30.5	28	25			
KDN 100-200/190		46.5												45	44	42	39	37	34.5	31	28		
KDN 100-200/200		51.5												51	50	48.5	46	44	42	39	35	31.5	
KDN 100-200/210		57.5												57	56	55	53	51	49	46	43	39	36
KDN 100-200/219		64												62.5	62	61	60	58	56	53	50	47	43
KDN 100-250/220		61.1												60	59.5	57	54	50.5	46.5	42			
KDN 100-250/230		67.4												66.9	66.5	64	61	58	54	49	44		
KDN 100-250/240		73.5												72.9	71	70.5	69	66	63	58.5	53		
KDN 100-250/250		79.7												79.5	79	78.8	77	74	71	67	62.5		
KDN 100-250/260		88.6												88.2	88.1	88	86	83	79.5	76	71.5	66	

ЦЕНТРОБЕЖНЫЕ НАСОСЫ



ДЛЯ СИСТЕМ ОТОПЛЕНИЯ, КОНДИЦИОНИРОВАНИЯ И ПРОМЫШЛЕННОГО ПРИМЕНЕНИЯ



Моноблочные центробежные электронасосы с муфтой, предназначенные для разных сфер применения, таких как:

- Водоснабжение.
- Циркуляция горячей воды для системы центрального отопления.
- Циркуляция холодной воды для кондиционирования воздуха и охлаждения.
- Перекачивание жидкостей в сельском хозяйстве, садоводстве и промышленности.
- Создание насосных систем.

Эти насосы могут подключаться к двух- или четырехполюсному электродвигателю с муфтой и устанавливаться на прессованной металлической опорной раме в соответствии с UNI EN 23661.

Спиралевидный одноступенчатый корпус изготовлен из чугуна и отвечает требованиям стандарта DIN-EN 733 (уст. DIN 24255), крышка держателя уплотнения и опора двигателя изготовлены из чугуна, фланцы – в соответствии с DIN 2533 (DIN 2532 для DN 200).

Рабочее колесо из чугуна герметично закрыто и динамически сбалансировано по осевому усилию с помощью разгрузочных отверстий и работает (по заказу) на сменных компенсационных кольцах.

Вал насоса из нержавеющей стали опирается на два больших смазанных необслуживаемых шарикоподшипника, расположенных в специальной камере опоры. Стандартное уплотнение: стандартизованное по DIN 24960 торцевое уплотнение

углеграфит по карбиду кремния с уплотнительными кольцами из ЭПМД. По заказу насос может быть оснащен набивным сальниковым уплотнением с кольцом гидравлического затвора в виде двух легко демонтируемых деталей.

Частота вращения: 1450-2900 об/мин.

Рабочий диапазон: от 1 до 500 м³/ч, напор до 100 метров.

Перекачиваемая жидкость: чистая, не содержащая твердых и абразивных включений, невязкая, неагрессивная, некристаллизованная, химически нейтральная, близкая по характеристикам к воде.

Диапазон температуры жидкости: от -10 °С до +140 °С.

Максимальная температура окружающей среды: +40 °С.

Максимальное рабочее давление: 16 бар - 1600 кПа (для DN 200 не более 10 бар).

Класс давления фланцев: PN 16 DIN 2533 - PN 10 DIN 2532 для DN 200

Монтаж: обычно горизонтально.

Специальные исполнения по заказу: насосы для других жидкостей, помимо воды.

Набивка (может также питаться извне).

Для других напряжений и/или частот.

Двигатели с классом производительности IE3 поставляются по запросу.

АКСЕССУАРЫ

СТР. 191

KDN - СТАНДАРТИЗИРОВАННЫЕ ЦЕНТРОБЕЖНЫЕ НАСОСЫ НА РАМЕ

МОДЕЛЬ	МОЩНОСТЬ (кВт)		РАБОЧЕЕ КОЛЕСО ИЗ ЧУГУНА				РАЗМЕРЫ ФЛАНЦЕВ (мм)		РАБОЧЕЕ КОЛЕСО ИЗ БРОНЗЫ		СО СТАНДАРТНОЙ МУФТОЙ	С ПРОМЕЖУТОЧНОЙ МУФТОЙ
	4 ПОЛЮСА	2 ПОЛЮСА	КОД	ИСТОЧНИК ПИТАНИЯ	In А	ТИП ДВИГАТЕЛЯ	DNA	DNM	КОД	ВЕС, кг	ВЕС, кг	
KDN 32-125.1	4 полюса	0,37	–	1D1K11113	3 x 230 - 400 В ~	1,7/0,975	–	50	32	1D1K21113	81	86
		0,55	–	1D1K11123	3 x 230 - 400 В ~	2,6/1,5	–	50	32	1D1K21123	83	88
	2 полюса	–	0,75	1D1K1113A	3 x 230 - 400 В ~	2,81/1,62	IE2	50	32	1D1K2113A	85	90
		–	1.1	1D1K1114A	3 x 230 - 400 В ~	4,07/2,36	IE2	50	32	1D1K2114A	86	91
		–	1.5	1D1K1115A	3 x 230 - 400 В ~	5,80/3,35	IE2	50	32	1D1K2115A	93	98
		–	2.2	1D1K1116A	3 x 230 - 400 В ~	8,23/4,75	IE2	50	32	1D1K2116A	100	105
		–	3	1D1K1117B	3 x 400 В ~ (1)	5,85	IE2	50	32	1D1K2117B	102	107
–	4	1D1K1118B	3 x 400 В ~ (1)	8,05	IE2	50	32	1D1K2118B	102	107		
KDN 32-125	4 полюса	0,37	–	1D1111113	3 x 230 - 400 В ~	1,7/0,975	–	50	32	1D1121113	81	86
		0,55	–	1D1111123	3 x 230 - 400 В ~	2,6/1,5	–	50	32	1D1121123	83	88
		0,75	–	1D111113C	3 x 230 - 400 В ~	3,57/2,06	IE2	50	32	1D112113C	84	89
	2 полюса	–	1.1	1D111114A	3 x 230 - 400 В ~	4,07/2,36	IE2	50	32	1D112114A	85	90
		–	1.5	1D111115A	3 x 230 - 400 В ~	5,80/3,35	IE2	50	32	1D112115A	86	91
		–	2.2	1D111116A	3 x 230 - 400 В ~	8,23/4,75	IE2	50	32	1D112116A	93	98
		–	3	1D111117B	3 x 400 В ~ (1)	5,85	IE2	50	32	1D112117B	96,3	101,3
		–	4	1D111118B	3 x 400 В ~ (1)	8,05	IE2	50	32	1D112118B	117	122

¹ Возможен запуск "звезда" (Δ)

МОДЕЛЬ		МОЩНОСТЬ (кВт)		РАБОЧЕЕ КОЛЕСО ИЗ ЧГУНА		ИСТОЧНИК ПИТАНИЯ	In А	ТИП ДВИГАТЕЛЯ	РАЗМЕРЫ ФЛАНЦЕВ (мм)		РАБОЧЕЕ КОЛЕСО ИЗ БРОНЗЫ		СО СТАНДАРТНОЙ МУФТОЙ	С ПРОМЕЖУТОЧНОЙ МУФТОЙ
		4 ПОЛЮСА	2 ПОЛЮСА	КОД					DNA	DNM	КОД		ВЕС, кг	ВЕС, кг
KDN 32-160.1	4 полюса	0,37	-	1D1L11113	3 x 230 - 400 В ~	1,7/0,975	-	-	50	32	1D1L21113	83	88	
		0,55	-	1D1L11123	3 x 230 - 400 В ~	2,6/1,5	-	-	50	32	1D1L21123	86	91	
		0,75	-	1D1L1113C	3 x 230 - 400 В ~	3,57/2,07	IE2	-	50	32	1D1L2113C	86	91	
	2 полюса	-	1.1	1D1L1114A	3 x 230 - 400 В ~	4,07/2,36	IE2	-	50	32	1D1L2114A	91	96	
		-	1.5	1D1L1115A	3 x 230 - 400 В ~	5,80/3,35	IE2	-	50	32	1D1L2115A	94	99	
		-	2.2	1D1L1116A	3 x 230 - 400 В ~	8,23/4,75	IE2	-	50	32	1D1L2116A	102	107	
		-	3	1D1L1117B	3 x 400 В ~(-1)	5,85	IE2	-	50	32	1D1L2117B	102	107	
		-	4	1D1L1118B	3 x 400 В ~(-1)	8,05	IE2	-	50	32	1D1L2118B	104	109	
-	5.5	1D1L1119B	3 x 400 В ~(-1)	10,4	IE2	-	50	32	1D1L2119B	136	141			
KDN 32-160	4 полюса	0,37	-	1D1211113	3 x 230 - 400 В ~	1,7/0,975	-	-	50	32	1D1221113	83	88	
		0,55	-	1D1211123	3 x 230 - 400 В ~	2,6/1,5	-	-	50	32	1D1221123	85	90	
		0,75	-	1D121113C	3 x 230 - 400 В ~	3,57/2,07	IE2	-	50	32	1D122113C	86	91	
		1,1	-	1D121114C	3 x 230 - 400 В ~	4,68/2,7	IE2	-	50	32	1D122114C	88	93	
	2 полюса	-	2.2	1D121116A	3 x 230 - 400 В ~	8,23/4,75	IE2	-	50	32	1D122116A	92	100	
		-	3	1D121117B	3 x 400 В ~(-1)	5,85	IE2	-	50	32	1D122117B	102	107	
		-	4	1D121118B	3 x 400 В ~(-1)	8,05	IE2	-	50	32	1D122118B	104	109	
		-	5.5	1D121119B	3 x 400 В ~(-1)	10,4	IE2	-	50	32	1D122119B	136	141	
		-	7.5	1D12111AB	3 x 400 В ~(-1)	14	IE2	-	50	32	1D12211AB	139	144	
		-	7.5	1D12111AV	3 x 400 В ~(-1)	13,4	IE3	-	50	32	1D12211AV	-	118	
KDN 32-200.1	4 полюса	0,37	-	1D1M11113	3 x 230 - 400 В ~	1,7/0,975	-	-	50	32	1D1M21113	87	92	
		0,55	-	1D1M11123	3 x 230 - 400 В ~	2,6/1,5	-	-	50	32	1D1M21123	89	94	
		0,75	-	1D1M1113C	3 x 230 - 400 В ~	3,57/2,09	IE2	-	50	32	1D1M2113C	101	106	
		1,1	-	1D1M1114C	3 x 230 - 400 В ~	4,68/2,7	IE2	-	50	32	1D1M2114C	106	111	
	2 полюса	-	2.2	1D1M1116A	3 x 230 - 400 В ~	8,23/4,75	IE2	-	50	32	1D1M2116A	108	113	
		-	3	1D1M1117B	3 x 400 В ~(-1)	5,85	IE2	-	50	32	1D1M2117B	140	145	
		-	4	1D1M1118B	3 x 400 В ~(-1)	8,05	IE2	-	50	32	1D1M2118B	143	148	
		-	5.5	1D1M1119B	3 x 400 В ~(-1)	10,4	IE2	-	50	32	1D1M2119B	143	148	
		-	7.5	1D1M111AB	3 x 400 В ~(-1)	14	IE2	-	50	32	1D1M211AB	166	171	
		-	7.5	1D1M111AV	3 x 400 В ~(-1)	13,4	IE3	-	50	32	1D1M211AV	925	145	
KDN 32-200	4 полюса	0,37	-	1D1311113	3 x 230 - 400 В ~	1,7/0,975	-	-	50	32	1D1321113	87	92	
		0,55	-	1D1311123	3 x 230 - 400 В ~	2,6/1,5	-	-	50	32	1D1321123	89	94	
		0,75	-	1D131113C	3 x 230 - 400 В ~	3,57/2,08	IE2	-	50	32	1D132113C	90	95	
		1.1	-	1D131114C	3 x 230 - 400 В ~	4,68/2,8	IE2	-	50	32	1D132114C	101	106	
		1.5	-	1D131115C	3 x 230 - 400 В ~	6,24/3,6	IE2	-	50	32	1D132115C	101	106	
		2.2	-	1D131116C	3 x 230 - 400 В ~	8,75/5,05	IE2	-	50	32	1D132116C	102	107	
	2 полюса	-	3	1D131117B	3 x 400 В ~(-1)	5,85	IE2	-	50	32	1D132117B	103	108	
		-	4	1D131118B	3 x 400 В ~(-1)	8,05	IE2	-	50	32	1D132118B	104	109	
		-	5.5	1D131119B	3 x 400 В ~(-1)	10,4	IE2	-	50	32	1D132119B	143	148	
		-		1D13111AB	3 x 400 В ~(-1)	14	IE2	-	50	32	1D13211AB	177	182	
		-	7.5	1D13111AV	3 x 400 В ~(-1)	13,4	IE3	-	50	32	1D13211AV	151	156	
		-		1D13111BB	3 x 400 В ~(-1)	20,2	IE2	-	50	32	1D13211BB	237	242	
		-	11	1D13111BV	3 x 400 В ~(-1)	19,4	IE3	-	50	32	1D13211BV	214	219	
		-		1D13111CB	3 x 400 В ~(-1)	27	IE2	-	50	32	1D13211CB	248	253	
KDN 40-125	4 полюса	0,37	-	1D2111113	3 x 230 - 400 В ~	1,7/0,975	-	-	65	40	1D2121113	81	86	
		0,55	-	1D2111123	3 x 230 - 400 В ~	2,6/1,5	-	-	65	40	1D2121123	83	88	
		0,75	-	1D211113C	3 x 230 - 400 В ~	3,57/2,10	IE2	-	65	40	1D212113C	84	89	
		1.1	-	1D211114C	3 x 230 - 400 В ~	4,68/2,9	IE2	-	65	40	1D212114C	86	91	
	2 полюса	-	1.5	1D211115A	3 x 230 - 400 В ~	5,80/3,35	IE2	-	65	40	1D212115A	86	91	
		-	2.2	1D211116A	3 x 230 - 400 В ~	8,23/4,75	IE2	-	65	40	1D212116A	91	96	
		-	3	1D211117B	3 x 400 В ~(-1)	5,85	IE2	-	65	40	1D212117B	91	96	
		-	4	1D211118B	3 x 400 В ~(-1)	8,05	IE2	-	65	40	1D212118B	102	107	
		-	5.5	1D211119B	3 x 400 В ~(-1)	10,4	IE2	-	65	40	1D212119B	134	139	
		-	7.5	1D21111AB	3 x 400 В ~(-1)	14	IE2	-	65	40	1D21211AB	137	142	
		-	7.5	1D21111AV	3 x 400 В ~(-1)	13,4	IE3	-	65	40	1D21211AV	925	116	

¹ Возможен запуск "звезда" (Δ)

МОДЕЛЬ	МОЩНОСТЬ (кВт)		РАБОЧЕЕ КОЛЕСО ИЗ ЧУГУНА		ИСТОЧНИК ПИТАНИЯ	In А	ТИП ДВИГАТЕЛЯ	РАЗМЕРЫ ФЛАНЦЕВ (мм)		РАБОЧЕЕ КОЛЕСО ИЗ БРОНЗЫ		СО СТАНДАРТНОЙ МУФТОЙ	С ПРОМЕЖУТОЧНОЙ МУФТОЙ
	4 ПОЛЮСА	2 ПОЛЮСА	КОД	КОД				DNA	DNM	КОД	ВЕС, КГ		
KDN 40-160	4 полюса	0.37	–	1D2211113	3 x 230 - 400 В ~	1,7/0,975	–	65	40	1D2221113	85	90	
		0.55	–	1D2211123	3 x 230 - 400 В ~	2,6/1,5	–	65	40	1D2221123	89	94	
		0.75	–	1D221113C	3 x 230 - 400 В ~	3,57/2,11	IE2	65	40	1D222113C	89	94	
		1.1	–	1D221114C	3 x 230 - 400 В ~	4,68/2,10	IE2	65	40	1D222114C	91	96	
		1.5	–	1D221115C	3 x 230 - 400 В ~	6,24/3,7	IE2	65	40	1D222115C	101	106	
	2 полюса	–	3	1D221117B	3 x 400 В ~ (1)	5,85	IE2	65	40	1D222117B	102	107	
		–	4	1D221118B	3 x 400 В ~ (1)	8,05	IE2	65	40	1D222118B	104	109	
		–	5.5	1D221119B	3 x 400 В ~ (1)	10,4	IE2	65	40	1D222119B	160	165	
		–	7.5	1D22111AB	3 x 400 В ~ (1)	14	IE2	65	40	1D22211AB	165	170	
		–	7.5	1D22111AV	3 x 400 В ~ (1)	13,4	IE3	65	40	1D22211AV	139	144	
		–	11	1D22111BB	3 x 400 В ~ (1)	20,2	IE2	65	40	1D22211BB	173	178	
		–	11	1D22111BV	3 x 400 В ~ (1)	19,4	IE3	65	40	1D22211BV	150	155	
		–	15	1D22111CB	3 x 400 В ~ (1)	27	IE2	65	40	1D22211CB	173	178	
		–	15	1D22111CV	3 x 400 В ~ (*)	26,5	IE3	65	40	1D22211CV	146	151	
KDN 40-200	4 полюса	0.55	–	1D2311123	3 x 230 - 400 В ~	2,6/1,5	–	65	40	1D2321123	98	103	
		0.75	–	1D231113C	3 x 230 - 400 В ~	3,57/2,12	IE2	65	40	1D232113C	98	103	
		1.1	–	1D231114C	3 x 230 - 400 В ~	4,68/2,11	IE2	65	40	1D232114C	101	106	
		1.5	–	1D231115C	3 x 230 - 400 В ~	6,24/3,8	IE2	65	40	1D232115C	105	110	
		2.2	–	1D231116C	3 x 230 - 400 В ~	8,75/5,06	IE2	65	40	1D232116C	111	116	
		3	–	1D231117D	3 x 400 В ~ (1)	6,25	IE2	65	40	1D232117D	118	123	
	2 полюса	–	4	1D231118B	3 x 400 В ~ (1)	8,05	IE2	65	40	1D232118B	135	140	
		–	5.5	1D231119B	3 x 400 В ~ (1)	10,4	IE2	65	40	1D232119B	146	151	
		–	7.5	1D23111AB	3 x 400 В ~ (1)	14	IE2	65	40	1D23211AB	147	152	
		–	7.5	1D23111AV	3 x 400 В ~ (1)	13,4	IE3	65	40	1D23211AV	121	126	
		–	11	1D23111BB	3 x 400 В ~ (1)	20,2	IE2	65	40	1D23211BB	221	226	
		–	11	1D23111BV	3 x 400 В ~ (1)	19,4	IE3	65	40	1D23211BV	198	203	
		–	15	1D23111CB	3 x 400 В ~ (1)	27	IE2	65	40	1D23211CB	231	236	
		–	15	1D23111CV	3 x 400 В ~ (1)	26,5	IE3	65	40	1D23211CV	204	209	
		–	18.5	1D23111DB	3 x 400 В ~ (1)	33	IE2	65	40	1D23211DB	231	236	
		–	18.5	1D23111DV	3 x 400 В ~ (1)	32	IE3	65	40	1D23211DV	199	204	
KDN 40-250	4 полюса	1.5	–	1D241115C	3 x 230 - 400 В ~	6,24/3,9	IE2	65	40	1D242115C	125	130	
		2.2	–	1D241116C	3 x 230 - 400 В ~	8,75/5,07	IE2	65	40	1D242116C	129	134	
		3	–	1D241117D	3 x 400 В ~ (1)	6,25	IE2	65	40	1D242117D	149	154	
		4	–	1D241118D	3 x 400 В ~ (1)	7,95	IE2	65	40	1D242118D	200	205	
	2 полюса	–	11	1D24111BB	3 x 400 В ~ (1)	20,2	IE2	65	40	1D24211BB	236	241	
		–	11	1D24111BV	3 x 400 В ~ (1)	19,4	IE3	65	40	1D24211BV	213	218	
		–	15	1D24111CB	3 x 400 В ~ (1)	27	IE2	65	40	1D24211CB	278	283	
		–	15	1D24111CV	3 x 400 В ~ (1)	26,5	IE3	65	40	1D24211CV	251	256	
		–	18.5	1D24111DB	3 x 400 В ~ (1)	33	IE2	65	40	1D24211DB	298	303	
		–	18.5	1D24111DV	3 x 400 В ~ (1)	32	IE3	65	40	1D24211DV	266	271	
		–	22	1D24111EB	3 x 400 В ~ (1)	39,5	IE2	65	40	1D24211EB	320	325	
		–	22	1D24111EV	3 x 400 В ~ (1)	38	IE3	65	40	1D24211EV	278	283	
		–	30	1D24111FB	3 x 400 В ~ (1)	52	IE2	65	40	1D24211FB	320	325	
		–	30	1D24111FV	3 x 400 В ~ (1)	52	IE3	65	40	1D24211FV	332	337	
KDN 50-125	4 полюса	0.37	–	1D3111113	3 x 230 - 400 В ~	1,7/0,975	–	65	50	1D3121113	87	92	
		0.55	–	1D3111123	3 x 230 - 400 В ~	2,6/1,5	–	65	50	1D3121123	90	95	
		0.75	–	1D311113C	3 x 230 - 400 В ~	3,57/2,13	IE2	65	50	1D312113C	91	96	
		1.1	–	1D311114C	3 x 230 - 400 В ~	4,68/2,12	IE2	65	50	1D312114C	93	98	
		1.5	–	1D311115C	3 x 230 - 400 В ~	6,24/3,10	IE2	65	50	1D312115C	101	106	
	2 полюса	–	3	1D311117B	3 x 400 В ~ (1)	5,85	IE2	65	50	1D312117B	105	110	
		–	4	1D311118B	3 x 400 В ~ (1)	8,05	IE2	65	50	1D312118B	109	114	
		–	5.5	1D311119B	3 x 400 В ~ (1)	10,4	IE2	65	50	1D312119B	143	148	
		–	7.5	1D31111AB	3 x 400 В ~ (1)	14	IE2	65	40	1D31211AB	143	148	
		–	7.5	1D31111AV	3 x 400 В ~ (1)	13,4	IE3	65	50	1D31211AV	117	122	
		–	11	1D31111BB	3 x 400 В ~ (1)	20,2	IE2	65	40	1D31211BB	143	148	
		–	11	1D31111BV	3 x 400 В ~ (1)	19,4	IE3	65	50	1D31211BV	120	125	

* Возможен запуск "звезда" (Δ)

МОДЕЛЬ	МОЩНОСТЬ (кВт)		РАБОЧЕЕ КОЛЕСО ИЗ ЧГУНА		ИСТОЧНИК ПИТАНИЯ	In А	ТИП ДВИГАТЕЛЯ	РАЗМЕРЫ ФЛАНЦЕВ (мм)		РАБОЧЕЕ КОЛЕСО ИЗ БРОНЗЫ		СО СТАНДАРТНОЙ МУФТОЙ	С ПРОМЕЖУТОЧНОЙ МУФТОЙ
	4 ПОЛЮСА	2 ПОЛЮСА	КОД					DNA	DNM	КОД		ВЕС, кг	ВЕС, кг
KDN 50-160	4 полюса	0.55	–	1D3211123	3 x 230 - 400 В ~	2,6/1,5	–	65	50	1D3221123	97	102	
		0.75	–	1D321113C	3 x 230 - 400 В ~	3,57/2,14	IE2	65	50	1D322113C	98	103	
		1.1	–	1D321114C	3 x 230 - 400 В ~	4,68/2,13	IE2	65	50	1D322114C	100	105	
		1.5	–	1D321115C	3 x 230 - 400 В ~	6,24/3,11	IE2	65	50	1D322115C	103	108	
		2.2	–	1D321116C	3 x 230 - 400 В ~	8,75/5,08	IE2	65	50	1D322116C	107	112	
	2 полюса	–	4	1D321117D	3 x 400 В ~ (I)	6,25	IE2	65	50	1D322117D	110	115	
		–	5.5	1D321118B	3 x 400 В ~ (I)	8,05	IE2	65	50	1D322118B	132	137	
		–	7.5	1D321119B	3 x 400 В ~ (I)	10,4	IE2	65	50	1D322119B	143	148	
		–	7.5	1D32111AB	3 x 400 В ~ (I)	14	IE2	65	40	1D32211AB	177	182	
		–	7.5	1D32111AV	3 x 400 В ~ (I)	13,4	IE3	65	50	1D32211AV	151	156	
		–	11	1D32111BB	3 x 400 В ~ (I)	20,2	IE2	65	40	1D32211BB	188	193	
		–	11	1D32111BV	3 x 400 В ~ (I)	19,4	IE3	65	50	1D32211BV	165	170	
		–	15	1D32111CB	3 x 400 В ~ (I)	27	IE2	65	40	1D32211CB	200	205	
		–	15	1D32111CV	3 x 400 В ~ (I)	26,5	IE3	65	50	1D32211CV	173	178	
–	18.5	1D32111DB	3 x 400 В ~ (I)	33	IE2	65	40	1D32211DB	202	207			
–	18.5	1D32111DV	3 x 400 В ~ (I)	32	IE3	65	50	1D32211DV	170	175			
KDN 50-200	4 полюса	0.75	–	1D331113C	3 x 230 - 400 В ~	3,57/2,15	IE2	65	50	1D332113C	104	109	
		1.1	–	1D331114C	3 x 230 - 400 В ~	4,68/2,14	IE2	65	50	1D332114C	107	112	
		1.5	–	1D331115C	3 x 230 - 400 В ~	6,24/3,12	IE2	65	50	1D332115C	114	119	
		2.2	–	1D331116C	3 x 230 - 400 В ~	8,75/5,09	IE2	65	50	1D332116C	123	128	
		3	–	1D331117D	3 x 400 В ~ (I)	6,25	IE2	65	50	1D332117D	122	127	
		4	–	1D331118D	3 x 400 В ~ (I)	7,95	IE2	65	50	1D332118D	122	127	
	2 полюса	–	7.5	1D33111AB	3 x 400 В ~ (I)	14	IE2	65	40	1D33211AB	176	181	
		–	7.5	1D33111AV	3 x 400 В ~ (I)	13,4	IE3	65	50	1D33211AV	150	155	
		–	11	1D33111BB	3 x 400 В ~ (I)	20,2	IE2	65	40	1D33211BB	186	191	
		–	11	1D33111BV	3 x 400 В ~ (I)	19,4	IE3	65	50	1D33211BV	163	168	
		–	15	1D33111CB	3 x 400 В ~ (I)	27	IE2	65	40	1D33211CB	280	285	
		–	15	1D33111CV	3 x 400 В ~ (I)	26,5	IE3	65	50	1D33211CV	253	258	
		–	18.5	1D33111DB	3 x 400 В ~ (I)	33	IE2	65	40	1D33211DB	283	288	
		–	18.5	1D33111DV	3 x 400 В ~ (I)	32	IE3	65	50	1D33211DV	251	256	
		–	22	1D33111EB	3 x 400 В ~ (I)	39,5	IE2	65	40	1D33211EB	290	295	
		–	22	1D33111EV	3 x 400 В ~ (I)	38	IE3	65	50	1D33211EV	248	253	
		–	30	1D33111FB	3 x 400 В ~ (I)	52	IE2	65	40	1D33211FB	290	295	
		–	30	1D33111FV	3 x 400 В ~ (I)	52	IE3	65	50	1D33211FV	302	307	
KDN 50-250	4 полюса	2.2	–	1D341116C	3 x 230 - 400 В ~	8,75/5,11	IE2	65	50	1D342116C	135	140	
		3	–	1D341117D	3 x 400 В ~ (I)	6,25	IE2	65	50	1D342117D	138	143	
		4	–	1D341118D	3 x 400 В ~ (I)	7,95	IE2	65	50	1D342118D	165	170	
		5,5	–	1D341119D	3 x 400 В ~ (I)	10,6	IE2	65	50	1D342119D	173	178	
	2 полюса	–	15	1D34111CB	3 x 400 В ~ (I)	27	IE2	65	40	1D34211CB	260	265	
		–	15	1D34111CV	3 x 400 В ~ (I)	26,5	IE3	65	50	1D34211CV	233	238	
		–	18.5	1D34111DB	3 x 400 В ~ (I)	33	IE2	65	40	1D34211DB	289	294	
		–	18.5	1D34111DV	3 x 400 В ~ (I)	32	IE3	65	50	1D34211DV	257	262	
		–	22	1D34111EB	3 x 400 В ~ (I)	39,5	IE2	65	40	1D34211EB	319	324	
		–	22	1D34111EV	3 x 400 В ~ (I)	38	IE3	65	50	1D34211EV	277	282	
		–	30	1D34111FB	3 x 400 В ~ (I)	52	IE2	65	40	1D34211FB	407	412	
		–	30	1D34111FV	3 x 400 В ~ (I)	52	IE3	65	50	1D34211FV	419	424	
		–	37	1D34111GB	3 x 400 В ~ (I)	64	IE2	65	40	1D34211GB	333	338	
		–	37	1D34111GV	3 x 400 В ~ (I)	63	IE3	65	50	1D34211GV	358	363	
–	45	1D34111HB	3 x 400 В ~ (I)	78,5	IE2	65	40	1D34211HB	374	379			
–	45	1D34111HV	3 x 400 В ~ (I)	76	IE3	65	50	1D34211HV	413	418			

¹ Возможен запуск "звезда" (Δ)

МОДЕЛЬ	МОЩНОСТЬ (кВт)		РАБОЧЕЕ КОЛЕСО ИЗ ЧУГУНА		ИСТОЧНИК ПИТАНИЯ	In А	ТИП ДВИГАТЕЛЯ	РАЗМЕРЫ ФЛАНЦЕВ (мм)		РАБОЧЕЕ КОЛЕСО ИЗ БРОНЗЫ		СО СТАНДАРТНОЙ МУФТОЙ	С ПРОМЕЖУТОЧНОЙ МУФТОЙ	
	4 ПОЛЮСА	2 ПОЛЮСА	КОД	КОД				DNA	DNM	КОД	ВЕС, кг			ВЕС, кг
KDN 65-125	4 полюса	0.37	–	1D4111113	3 x 230 - 400 В ~	1,7/0,975	–	80	65	1D4121113	94	99		
		0.55	–	1D4111123	3 x 230 - 400 В ~	2,6/1,5	–	80	65	1D4121123	97	102		
		0.75	–	1D411113C	3 x 230 - 400 В ~	3,57/2,16	IE2	80	65	1D412113C	98	103		
		1.1	–	1D411114C	3 x 230 - 400 В ~	4,68/2,15	IE2	80	65	1D412114C	100	105		
		1.5	–	1D411115C	3 x 230 - 400 В ~	6,24/3,13	IE2	80	65	1D412115C	103	108		
		2.2	–	1D411116C	3 x 230 - 400 В ~	8,75/5,12	IE2	80	65	1D412116C	107	112		
	2 полюса	–	4	1D411118B	3 x 400 В ~ (1)	8,05	IE2	80	65	1D412118B	132	137		
		–	5.5	1D411119B	3 x 400 В ~ (1)	10,4	IE2	80	65	1D412119B	143	148		
		–	7.5	1D41111AB	3 x 400 В ~ (1)	14	IE2	80	65	1D41211AB	146	151		
		–	7.5	1D41111AV	3 x 400 В ~ (1)	13,4	IE3	80	65	1D41211AV	120	125		
		–	11	1D41111BB	3 x 400 В ~ (1)	20,2	IE2	80	65	1D41211BB	175	180		
		–	11	1D41111BV	3 x 400 В ~ (1)	19,4	IE3	80	65	1D41211BV	152	157		
		–	15	1D41111CB	3 x 400 В ~ (1)	27	IE2	80	65	1D41211CB	180	185		
		–	15	1D41111CV	3 x 400 В ~ (1)	26,5	IE3	80	65	1D41211CV	153	158		
KDN 65-160	4 полюса	0.75	–	1D421113C	3 x 230 - 400 В ~	3,57/2,17	IE2	80	65	1D422113C	101	106		
		1.1	–	1D421114C	3 x 230 - 400 В ~	4,68/2,17	IE2	80	65	1D422114C	103	108		
		1.5	–	1D421115C	3 x 230 - 400 В ~	6,24/3,14	IE2	80	65	1D422115C	114	119		
		2.2	–	1D421116C	3 x 230 - 400 В ~	8,75/5,13	IE2	80	65	1D422116C	114	119		
		3	–	1D421117D	3 x 400 В ~ (1)	6,25	IE2	80	65	1D422117D	148	153		
	2 полюса	–	5.5	1D421119B	3 x 400 В ~ (1)	10,4	IE2	80	65	1D422119B	149	154		
		–	7.5	1D42111AB	3 x 400 В ~ (1)	14	IE2	80	65	1D42211AB	173	178		
		–	7.5	1D42111AV	3 x 400 В ~ (1)	13,4	IE3	80	65	1D42211AV	147	152		
		–	11	1D42111BB	3 x 400 В ~ (1)	20,2	IE2	80	65	1D42211BB	183	188		
		–	11	1D42111BV	3 x 400 В ~ (1)	19,4	IE3	80	65	1D42211BV	160	165		
		–	15	1D42111CB	3 x 400 В ~ (1)	27	IE2	80	65	1D42211CB	220	225		
		–	15	1D42111CV	3 x 400 В ~ (1)	26,5	IE3	80	65	1D42211CV	193	198		
		–	18.5	1D42111DB	3 x 400 В ~ (1)	33	IE2	80	65	1D42211DB	220	225		
		–	18.5	1D42111DV	3 x 400 В ~ (1)	32	IE3	80	65	1D42211DV	188	193		
–	22	1D42111EB	3 x 400 В ~ (1)	39,5	IE2	80	65	1D42211EB	220	225				
–	22	1D42111EV	3 x 400 В ~ (1)	38	IE3	80	65	1D42211EV	178	183				
KDN 65-200	4 полюса	1.1	–	1D431114C	3 x 230 - 400 В ~	4,68/2,18	IE2	80	65	1D432114C	141	146		
		1.5	–	1D431115C	3 x 230 - 400 В ~	6,24/3,15	IE2	80	65	1D432115C	143	148		
		2.2	–	1D431116C	3 x 230 - 400 В ~	8,75/5,14	IE2	80	65	1D432116C	147	152		
		3	–	1D431117D	3 x 400 В ~ (1)	6,25	IE2	80	65	1D432117D	150	155		
		4	–	1D431118D	3 x 400 В ~ (1)	7,95	IE2	80	65	1D432118D	150	155		
		5,5	–	1D431119D	3 x 400 В ~ (1)	10,6	IE2	80	65	1D432119D	200	205		
	2 полюса	–	11	1D43111BB	3 x 400 В ~ (1)	20,2	IE2	80	65	1D43211BB	267	272		
		–	11	1D43111BV	3 x 400 В ~ (1)	19,4	IE3	80	65	1D43211BV	244	249		
		–	15	1D43111CB	3 x 400 В ~ (1)	27	IE2	80	65	1D43211CB	279	284		
		–	15	1D43111CV	3 x 400 В ~ (1)	26,5	IE3	80	65	1D43211CV	252	257		
		–	18.5	1D43111DB	3 x 400 В ~ (1)	33	IE2	80	65	1D43211DB	289	294		
		–	18.5	1D43111DV	3 x 400 В ~ (1)	32	IE3	80	65	1D43211DV	257	262		
		–	22	1D43111EB	3 x 400 В ~ (1)	39,5	IE2	80	65	1D43211EB	332	337		
		–	22	1D43111EV	3 x 400 В ~ (1)	38	IE3	80	65	1D43211EV	290	295		
KDN 65-250	4 полюса	3	–	1D441117D	3 x 400 В ~ (1)	6,25	IE2	80	65	1D442117D	178	186		
		4	–	1D441118D	3 x 400 В ~ (1)	7,95	IE2	80	65	1D442118D	185	193		
		5,5	–	1D441119D	3 x 400 В ~ (1)	10,6	IE2	80	65	1D442119D	201	209		
		7.5	–	1D44111AD	3 x 400 В ~ (1)	20,2	IE2	80	65	1D44211AD	257	265		
		7.5	–	1D44111AX	3 x 400 В ~ (1)	14,6	IE3	80	65	1D44211AX	238	246		
		11	–	1D44111BD	3 x 400 В ~ (1)	21,6	IE2	80	65	1D44211BD	257	265		
		11	–	1D44111BX	3 x 400 В ~ (1)	20,5	IE3	80	65	1D44211BX	277	285		
	2 полюса	–	22	1D44111EB	3 x 400 В ~ (1)	39,5	IE2	80	65	1D44211EB	319	327		
		–	22	1D44111EV	3 x 400 В ~ (1)	38	IE3	80	65	1D44211EV	277	285		
		–	30	1D44111FB	3 x 400 В ~ (1)	52	IE2	80	65	1D44211FB	460	468		
		–	30	1D44111FV	3 x 400 В ~ (1)	52	IE3	80	65	1D44211FV	472	480		
		–	37	1D44111GB	3 x 400 В ~ (1)	64	IE2	80	65	1D44211GB	477	485		
		–	37	1D44111GV	3 x 400 В ~ (1)	63	IE3	80	65	1D44211GV	502	510		
		–	45	1D44111HB	3 x 400 В ~ (1)	78,5	IE2	80	65	1D44211HB	550	558		
–	45	1D44111HV	3 x 400 В ~ (1)	76	IE3	80	65	1D44211HV	589	597				
–	55	1D44111KB	3 x 400 В ~ (1)	-	IE2	80	65	1D44211KB	672	680				
–	55	1D44111KV	3 x 400 В ~ (1)	95	IE3	80	65	1D44211KV	717	725				

1 Возможен запуск "звезда" (А)

МОДЕЛЬ	МОЩНОСТЬ (кВт)		РАБОЧЕЕ КОЛЕСО ИЗ ЧУГУНА		ИСТОЧНИК ПИТАНИЯ	In А	ТИП ДВИГАТЕЛЯ	РАЗМЕРЫ ФЛАНЦЕВ (мм)		РАБОЧЕЕ КОЛЕСО ИЗ БРОНЗЫ		СО СТАНДАРТНОЙ МУФТОЙ	С ПРОМЕЖУТОЧНОЙ МУФТОЙ
	4 ПОЛЮСА	2 ПОЛЮСА	КОД					DNA	DNM	КОД		ВЕС, КГ	ВЕС, КГ
KDN 65-315	4 полюса	5,5	–	1D451119D	3 x 400 В ~ (1)	10,6	IE2	80	65	1D452119D	259	267	
		7,5	–	1D45111AD	3 x 400 В ~ (1)	14,2	IE2	80	65	1D45211AD	292	300	
		7,5	–	1D45111AX	3 x 400 В ~ (1)	14,6	IE3	80	65	1D45211AX	273	281	
		11	–	1D45111BD	3 x 400 В ~ (1)	21,6	IE2	80	65	1D45211BD	297	305	
		11	–	1D45111BX	3 x 400 В ~ (1)	20,5	IE3	80	65	1D45211BX	271	279	
		15	–	1D45111CD	3 x 400 В ~ (1)	29	IE2	80	65	1D45211CD	297	305	
		15	–	1D45111CX	3 x 400 В ~ (1)	28	IE3	80	65	1D45211CX	272	280	
		18,5	–	1D45111DD	3 x 400 В ~ (1)	33	IE2	80	65	1D45211DD	322	330	
	18,5	–	1D45111DX	3 x 400 В ~ (1)	34	IE3	80	65	1D45211DX	291	299		
	2 полюса	–	45	1D45111HB	3 x 400 В ~ (1)	78,5	IE2	80	65	1D45211HB	695	703	
		–	45	1D45111HV	3 x 400 В ~ (1)	76	IE3	80	65	1D45211HV	734	742	
		–	55	1D45111KB	3 x 400 В ~ (1)	94	IE2	80	65	1D45211KB	695	703	
		–	55	1D45111KV	3 x 400 В ~ (1)	95	IE3	80	65	1D45211KV	740	748	
		–	75	1D45111LB	3 x 400 В ~ (1)	130	IE2	80	65	1D45211LB	849	857	
		–	75	1D45111LV	3 x 400 В ~ (1)	124	IE3	80	65	1D45211LV	849	857	
		–	90	–	3 x 400 В ~ (1)	154	IE2	80	65	1D45211MB	669	677	
		–	90	–	3 x 400 В ~ (1)	148	IE3	80	65	1D45211MV	651	659	
		–	110	–	3 x 400 В ~ (1)	188	IE2	80	65	1D45211NB	1119	1127	
–		110	–	3 x 400 В ~ (1)	184	IE3	80	65	1D45211NV	1219	1227		
KDN 80-160	4 полюса	1,1	–	1D521114C	3 x 230 - 400 В ~	4,68/2,19	IE2	100	80	1D522114C	125	133	
		1,5	–	1D521115C	3 x 230 - 400 В ~	6,24/3,16	IE2	100	80	1D522115C	127	135	
		2,2	–	1D521116C	3 x 230 - 400 В ~	8,75/5,15	IE2	100	80	1D522116C	139	147	
		3	–	1D521117D	3 x 400 В ~ (1)	6,25	IE2	100	80	1D522117D	138	146	
		4	–	1D521118D	3 x 400 В ~ (1)	7,95	IE2	100	80	1D522118D	138	146	
	2 полюса	5,5	–	1D521119D	3 x 400 В ~ (1)	10,6	IE2	100	80	1D522119D	163	171	
		–	7,5	1D52111AB	3 x 400 В ~ (1)	14	IE2	100	80	1D52211AB	189	197	
		–	7,5	1D52111AV	3 x 400 В ~ (1)	13,4	IE3	100	80	1D52211AV	163	171	
		–	11	1D52111BB	3 x 400 В ~ (1)	20,2	IE2	100	80	1D52211BB	298	306	
		–	11	1D52111BV	3 x 400 В ~ (1)	19,4	IE3	100	80	1D52211BV	275	283	
		–	15	1D52111CB	3 x 400 В ~ (1)	27	IE2	100	80	1D52211CB	298	306	
		–	15	1D52111CV	3 x 400 В ~ (1)	26,5	IE3	100	80	1D52211CV	271	279	
		–	18,5	1D52111DB	3 x 400 В ~ (1)	33	IE2	100	80	1D52211DB	298	306	
		–	18,5	1D52111DV	3 x 400 В ~ (1)	32	IE3	100	80	1D52211DV	266	274	
		–	22	1D52111EB	3 x 400 В ~ (1)	39,5	IE2	100	80	1D52211EB	253	261	
		–	22	1D52111EV	3 x 400 В ~ (1)	38	IE3	100	80	1D52211EV	211	219	
		–	30	1D52111FB	3 x 400 В ~ (1)	52	IE2	100	80	1D52211FB	304	312	
		–	30	1D52111FV	3 x 400 В ~ (1)	52	IE3	100	80	1D52211FV	316	324	
–	37	1D52111GB	3 x 400 В ~ (1)	64	IE2	100	80	1D52211GB	383	391			
–	37	1D52111GV	3 x 400 В ~ (1)	63	IE3	100	80	1D52211GV	408	416			
KDN 80-200	4 полюса	1,5	–	1D531115C	3 x 230 - 400 В ~	6,24/3,17	IE2	100	80	1D532115C	161	169	
		2,2	–	1D531116C	3 x 230 - 400 В ~	8,75/5,16	IE2	100	80	1D532116C	166	174	
		3	–	1D531117D	3 x 400 В ~ (1)	6,25	IE2	100	80	1D532117D	168	176	
		4	–	1D531118D	3 x 400 В ~ (1)	7,95	IE2	100	80	1D532118D	188	196	
		5,5	–	1D531119D	3 x 400 В ~ (1)	10,6	IE2	100	80	1D532119D	188	196	
		7,5	–	1D53111AD	3 x 400 В ~ (1)	14,2	IE2	100	80	1D53211AD	188	196	
		7,5	–	1D53111AX	3 x 400 В ~ (1)	14,6	IE3	100	80	1D53211AX	169	177	
		11	–	1D53111BD	3 x 400 В ~ (1)	21,6	IE2	100	80	1D53211BD	197	205	
	2 полюса	11	–	1D53111BX	3 x 400 В ~ (1)	20,5	IE3	100	80	1D53211BX	171	179	
		–	18,5	1D53111DB	3 x 400 В ~ (1)	33	IE2	100	80	1D53211DB	239	247	
		–	18,5	1D53111DV	3 x 400 В ~ (1)	32	IE3	100	80	1D53211DV	207	215	
		–	22	1D53111EB	3 x 400 В ~ (1)	39,5	IE2	100	80	1D53211EB	275	283	
		–	22	1D53111EV	3 x 400 В ~ (1)	38	IE3	100	80	1D53211EV	233	241	
		–	30	1D53111FB	3 x 400 В ~ (1)	52	IE2	100	80	1D53211FB	432	440	
		–	30	1D53111FV	3 x 400 В ~ (1)	52	IE3	100	80	1D53211FV	444	452	
		–	37	1D53111GB	3 x 400 В ~ (1)	64	IE2	100	80	1D53211GB	455	463	
		–	37	1D53111GV	3 x 400 В ~ (1)	63	IE3	100	80	1D53211GV	480	488	
		–	45	1D53111HB	3 x 400 В ~ (1)	78,5	IE2	100	80	1D53211HB	548	556	
–	45	1D53111HV	3 x 400 В ~ (1)	76	IE3	100	80	1D53211HV	587	595			
–	55	1D53111KB	3 x 400 В ~ (1)	94	IE2	100	80	1D53211KB	494	502			
–	55	1D53111KV	3 x 400 В ~ (1)	95	IE3	100	80	1D53211KV	539	547			
–	75	1D53111LB	3 x 400 В ~ (1)	130	IE2	100	80	1D53211LB	609	617			
–	75	1D53111LV	3 x 400 В ~ (1)	124	IE3	100	80	1D53211LV	609	617			

¹ Возможен запуск "звезда" (Δ)

МОДЕЛЬ	МОЩНОСТЬ (кВт)		РАБОЧЕЕ КОЛЕСО ИЗ ЧУГУНА		ИСТОЧНИК ПИТАНИЯ	In А	ТИП ДВИГАТЕЛЯ	РАЗМЕРЫ ФЛАНЦЕВ (мм)		РАБОЧЕЕ КОЛЕСО ИЗ БРОНЗЫ		СО СТАНДАРТНОЙ МУФТОЙ	С ПРОМЕЖУТОЧНОЙ МУФТОЙ	
	4 ПОЛЮСА	2 ПОЛЮСА	КОД	КОД				DNA	DNM	КОД	ВЕС, кг			ВЕС, кг
KDN 80-250	4 полюса	4	—	1D541118D	3 x 400 В ~ (1)	7,95	IE2	100	80	1D542118D	219	227		
		5.5	—	1D541119D	3 x 400 В ~ (1)	10,6	IE2	100	80	1D542119D	219	227		
		7.5	—	1D54111AD	3 x 400 В ~ (1)	14,2	IE2	100	80	1D54211AD	219	227		
		7.5	—	1D54111AX	3 x 400 В ~ (1)	14,6	IE3	100	80	1D54211AX	200	208		
		11	—	1D54111BD	3 x 400 В ~ (1)	21,6	IE2	100	80	1D54211BD	258	266		
		11	—	1D54111BX	3 x 400 В ~ (1)	20,5	IE3	100	80	1D54211BX	232	240		
	2 полюса	15	—	1D54111CD	3 x 400 В ~ (1)	29	IE2	100	80	1D54211CD	277	285		
		15	—	1D54111CX	3 x 400 В ~ (1)	28	IE3	100	80	1D54211CX	252	260		
		—	37	1D54111GB	3 x 400 В ~ (1)	64	IE2	100	80	1D54211GB	471	479		
		—	37	1D54111GV	3 x 400 В ~ (1)	63	IE3	100	80	1D54211GV	496	504		
		—	45	1D54111HB	3 x 400 В ~ (1)	78,5	IE2	100	80	1D54211HB	545	553		
		—	45	1D54111HV	3 x 400 В ~ (1)	76	IE3	100	80	1D54211HV	584	592		
		—	55	1D54111KB	3 x 400 В ~ (1)	94	IE2	100	80	1D54211KB	650	658		
		—	55	1D54111KV	3 x 400 В ~ (1)	95	IE3	100	80	1D54211KV	695	703		
		—	75	1D54111LB	3 x 400 В ~ (1)	130	IE2	100	80	1D54211LB	641	649		
		—	75	1D54111LV	3 x 400 В ~ (1)	124	IE3	100	80	1D54211LV	641	649		
KDN 80-315	4 полюса	7.5	—	1D55111AD	3 x 400 В ~ (1)	14,2	IE2	100	80	1D55211AD	390	398		
		7.5	—	1D55111AX	3 x 400 В ~ (1)	14,6	IE3	100	80	1D55211AX	371	379		
		11	—	1D55111BD	3 x 400 В ~ (1)	21,6	IE2	100	80	1D55211BD	390	398		
		11	—	1D55111BX	3 x 400 В ~ (1)	20,5	IE3	100	80	1D55211BX	364	372		
		15	—	1D55111CD	3 x 400 В ~ (1)	29	IE2	100	80	1D55211CD	390	398		
		15	—	1D55111CX	3 x 400 В ~ (1)	28	IE3	100	80	1D55211CX	365	373		
		18.5	—	1D55111DD	3 x 400 В ~ (1)	33	IE2	100	80	1D55211DD	409	417		
		18.5	—	1D55111DX	3 x 400 В ~ (1)	34	IE3	100	80	1D55211DX	378	386		
	2 полюса	22	—	1D55111ED	3 x 400 В ~ (1)	40	IE2	100	80	1D55211ED	348	356		
		22	—	1D55111EX	3 x 400 В ~ (1)	40,5	IE3	100	80	1D55211EX	318	326		
		30	—	1D55111FD	3 x 400 В ~ (1)	53,5	IE2	100	80	1D55211FD	384	392		
		30	—	1D55111FX	3 x 400 В ~ (1)	53,5	IE3	100	80	1D55211FX	384	392		
		—	55	1D55111KB	3 x 400 В ~ (1)	94	IE2	100	80	1D55211KB	707	715		
		—	55	1D55111KV	3 x 400 В ~ (1)	95	IE3	100	80	1D55211KV	720	728		
		—	75	—	3 x 400 В ~ (1)	130	IE2	100	80	1D55211LB	861	869		
		—	75	—	3 x 400 В ~ (1)	124	IE3	100	80	1D55211LV	840	848		
KDN 100-200	4 полюса	—	90	—	3 x 400 В ~ (1)	154	IE2	100	80	1D55211MB	681	689		
		—	90	—	3 x 400 В ~ (1)	148	IE3	100	80	1D55211MV	663	671		
		—	110	—	3 x 400 В ~ (1)	188	IE2	100	80	1D55211NB	1131	1139		
		—	110	—	3 x 400 В ~ (1)	184	IE3	100	80	1D55211NV	1231	1239		
		3	—	1D631117D	3 x 400 В ~ (1)	6,25	IE2	125	100	1D632117D	181	189		
		4	—	1D631118D	3 x 400 В ~ (1)	7,95	IE2	125	100	1D632118D	188	196		
		5.5	—	1D631119D	3 x 400 В ~ (1)	10,6	IE2	125	100	1D632119D	214	222		
		7.5	—	1D63111AD	3 x 400 В ~ (1)	14,2	IE2	125	100	1D63211AD	209	217		
2 полюса	7.5	—	1D63111AX	3 x 400 В ~ (1)	14,6	IE3	125	100	1D63211AX	190	198			
	11	—	1D63111BD	3 x 400 В ~ (1)	21,6	IE2	125	100	1D63211BD	307	315			
	11	—	1D63111BX	3 x 400 В ~ (1)	20,5	IE3	125	100	1D63211BX	281	289			
	15	—	1D63111CD	3 x 400 В ~ (1)	29	IE2	125	100	1D63211CD	380	388			
	15	—	1D63111CX	3 x 400 В ~ (1)	28	IE3	125	100	1D63211CX	355	363			
	—	30	1D63111FB	3 x 400 В ~ (1)	52	IE2	125	100	1D63211FB	454	462			
	—	30	1D63111FV	3 x 400 В ~ (1)	52	IE3	125	100	1D63211FV	466	474			
	—	37	1D63111GB	3 x 400 В ~ (1)	64	IE2	125	100	1D63211GB	402	410			
	—	37	1D63111GV	3 x 400 В ~ (1)	63	IE3	125	100	1D63211GV	427	435			
	—	45	1D63111HB	3 x 400 В ~ (1)	78,5	IE2	125	100	1D63211HB	549	557			
	—	45	1D63111HV	3 x 400 В ~ (1)	76	IE3	125	100	1D63211HV	588	596			
	—	55	1D63111KB	3 x 400 В ~ (1)	94	IE2	125	100	1D63211KB	623	631			
—	55	1D63111KV	3 x 400 В ~ (1)	95	IE3	125	100	1D63211KV	668	676				
—	75	1D63111LB	3 x 400 В ~ (1)	130	IE2	125	100	1D63211LB	621	629				
—	75	1D63111LV	3 x 400 В ~ (1)	124	IE3	125	100	1D63211LV	621	629				
—	90	1D63111MB	3 x 400 В ~ (1)	154	IE2	125	100	1D63211MB	621	629				
—	90	1D63111MV	3 x 400 В ~ (1)	148	IE3	125	100	1D63211MV	603	611				

¹ Возможен запуск "звезда" (А)

МОДЕЛЬ	МОЩНОСТЬ (кВт)		РАБОЧЕЕ КОЛЕСО ИЗ ЧУГУНА		ИСТОЧНИК ПИТАНИЯ	In А	ТИП ДВИГАТЕЛЯ	РАЗМЕРЫ ФЛАНЦЕВ (мм)		РАБОЧЕЕ КОЛЕСО ИЗ БРОНЗЫ		СО СТАНДАРТНОЙ МУФТОЙ	С ПРОМЕЖУТОЧНОЙ МУФТОЙ
	4 ПОЛЮСА	2 ПОЛЮСА	КОД					DNA	DNM	КОД		ВЕС, КГ	ВЕС, КГ
KDN 100-250	4 полюса	5.5	–	1D641119D	3 x 400 В ~ (1)	10,6	IE2	125	100	1D642119D	241	249	
		7.5	–	1D64111AD	3 x 400 В ~ (1)	14,2	IE2	125	100	1D64211AD	250	258	
		7.5	–	1D64111AX	3 x 400 В ~ (1)	14,6	IE3	125	100	1D64211AX	231	239	
		11	–	1D64111BD	3 x 400 В ~ (1)	21,6	IE2	125	100	1D64211BD	292	300	
		11	–	1D64111BX	3 x 400 В ~ (1)	20,5	IE3	125	100	1D64211BX	266	274	
		15	–	1D64111CD	3 x 400 В ~ (1)	29	IE2	125	100	1D64211CD	300	308	
		15	–	1D64111CX	3 x 400 В ~ (1)	28	IE3	125	100	1D64211CX	275	283	
		18.5	–	1D64111DD	3 x 400 В ~ (1)	33	IE2	125	100	1D64211DD	578	586	
	18.5	–	1D64111DX	3 x 400 В ~ (1)	34	IE3	125	100	1D64211DX	547	555		
	2 полюса	–	45	1D64111HB	3 x 400 В ~ (1)	78,5	IE2	125	100	1D64211HB	696	704	
		–	45	1D64111HV	3 x 400 В ~ (1)	76	IE3	125	100	1D64211HV	735	743	
		–	55	1D64111KB	3 x 400 В ~ (1)	94	IE2	125	100	1D64211KB	696	704	
		–	55	1D64111KV	3 x 400 В ~ (1)	95	IE3	125	100	1D64211KV	741	749	
		–	75	1D64111LB	3 x 400 В ~ (1)	130	IE2	125	100	1D64211LB	850	858	
		–	75	1D64111LV	3 x 400 В ~ (1)	124	IE3	125	100	1D64211LV	850	858	
		–	90	1D64111MB	3 x 400 В ~ (1)	154	IE2	125	100	1D64211MB	670	678	
		–	90	1D64111MV	3 x 400 В ~ (1)	148	IE3	125	100	1D64211MV	652	660	
		–	110	1D64111NB	3 x 400 В ~ (1)	188	IE2	125	100	1D64211NB	1120	1128	
–		110	1D64111NV	3 x 400 В ~ (1)	184	IE3	125	100	1D64211NV	1220	1228		
KDN 100-315	4 полюса	11	–	1D65111BD	3 x 400 В ~ (1)	21,6	IE2	125	100	1D65211BD	313	321	
		11	–	1D65111BX	3 x 400 В ~ (1)	20,5	IE3	125	100	1D65211BX	287	295	
		15	–	1D65111CD	3 x 400 В ~ (1)	29	IE2	125	100	1D65211CD	300	308	
		15	–	1D65111CX	3 x 400 В ~ (1)	28	IE3	125	100	1D65211CX	275	283	
		18.5	–	1D65111DD	3 x 400 В ~ (1)	33	IE2	125	100	1D65211DD	346	354	
		18.5	–	1D65111DX	3 x 400 В ~ (1)	34	IE3	125	100	1D65211DX	315	323	
		22	–	1D65111ED	3 x 400 В ~ (1)	40	IE2	125	100	1D65211ED	372	380	
		22	–	1D65111EX	3 x 400 В ~ (1)	40,5	IE3	125	100	1D65211EX	342	350	
		30	–	1D65111FD	3 x 400 В ~ (1)	53,5	IE2	125	100	1D65211FD	458	466	
		30	–	1D65111FX	3 x 400 В ~ (1)	53,5	IE3	125	100	1D65211FX	458	466	
		37	–	1D65111GD	3 x 400 В ~ (1)	66,5	IE2	125	100	1D65211GD	518	526	
		37	–	1D65111GX	3 x 400 В ~ (1)	65	IE3	125	100	1D65211GX	524	532	
KDN 125-250	4 полюса	7.5	–	1D74111AD	3 x 400 В ~ (1)	14,2	IE2	150	125	1D74211AD	310	318	
		7.5	–	1D74111AX	3 x 400 В ~ (1)	14,6	IE3	150	125	1D74211AX	291	299	
		11	–	1D74111BD	3 x 400 В ~ (1)	21,6	IE2	150	125	1D74211BD	328	336	
		11	–	1D74111BX	3 x 400 В ~ (1)	20,5	IE3	150	125	1D74211BX	302	310	
		15	–	1D74111CD	3 x 400 В ~ (1)	29	IE2	150	125	1D74211CD	416	424	
		15	–	1D74111CX	3 x 400 В ~ (1)	28	IE3	150	125	1D74211CX	391	399	
		18.5	–	1D74111DD	3 x 400 В ~ (1)	33	IE2	150	125	1D74211DD	422	430	
		18.5	–	1D74111DX	3 x 400 В ~ (1)	34	IE3	150	125	1D74211DX	391	399	
		22	–	1D74111ED	3 x 400 В ~ (1)	40	IE2	150	125	1D74211ED	463	471	
		22	–	1D74111EX	3 x 400 В ~ (1)	40,5	IE3	150	125	1D74211EX	433	441	
		30	–	1D74111FD	3 x 400 В ~ (1)	53,5	IE2	150	125	1D74211FD	511	519	
		30	–	1D74111FX	3 x 400 В ~ (1)	53,5	IE3	150	125	1D74211FX	511	519	
KDN 150-200	4 полюса	5.5	–	1D831119D	3 x 400 В ~ (1)	10,6	IE2	200	150	1D832119D	454	462	
		7.5	–	–	3 x 400 В ~ (1)	10,6	IE2	200	150	1D832119X	454	462	
		7.5	–	1D83111AD	3 x 400 В ~ (1)	14,2	IE2	200	150	1D83211AD	470	478	
		7.5	–	1D83111AX	3 x 400 В ~ (1)	14,6	IE3	200	150	1D83211AX	451	459	
		11	–	1D83111BD	3 x 400 В ~ (1)	21,6	IE2	200	150	1D83211BD	481	489	
		11	–	1D83111BX	3 x 400 В ~ (1)	20,5	IE3	200	150	1D83211BX	455	463	
		15	–	1D83111CD	3 x 400 В ~ (1)	29	IE2	200	150	1D83211CD	501	509	
		15	–	1D83111CX	3 x 400 В ~ (1)	28	IE3	200	150	1D83211CX	476	484	
		18.5	–	1D83111DD	3 x 400 В ~ (1)	33	IE2	200	150	1D83211DD	535	543	
18.5	–	1D83111DX	3 x 400 В ~ (1)	34	IE3	200	150	1D83211DX	504	512			

¹ Возможен запуск "звезда" (Δ)

ТЕХНИЧЕСКИЕ ХАРАКТЕРИСТИКИ - ГИДРАВЛИЧЕСКАЯ ЧАСТЬ

МОДЕЛЬ	КОД	DN ВСАС. ПАТРУБКА	DN НАПОРН. ПАТРУБКА	ВЕС, кг
KDN 32-125.1	1D1K11000	50	32	37
KDN 32-125	1D1111000	50	32	36
KDN 32-160.1	1D1L11000	50	32	38
KDN 32-160	1D1211000	50	32	38
KDN 32-200.1	1D1M11000	50	32	46
KDN 32-200	1D1311000	50	32	46
KDN 40-125	1D2111000	65	40	39
KDN 40-160	1D2211000	65	40	41
KDN 40-200	1D2311000	65	40	49
KDN 40-250	1D2411000	65	40	57
KDN 50-125	1D3111000	65	50	42
KDN 50-160	1D3211000	65	50	44
KDN 50-200	1D3311000	65	50	51
KDN 50-250	1D3411000	65	50	59
KDN 65-125	1D4111000	80	65	46
KDN 65-160	1D4211000	80	65	47
KDN 65-200	1D4311000	80	65	66
KDN 65-250	1D4411000	80	65	93
KDN 65-315	1D4511000	80	65	112
KDN 80-160	1D5211000	100	80	55
KDN 80-200	1D5311000	100	80	84
KDN 80-250	1D5411000	100	80	104
KDN 80-315	1D5511000	100	80	122
KDN 100-200	1D6311000	125	100	96
KDN 100-250	1D6411000	125	100	111
KDN 100-315	1D6511000	125	100	126
KDN 125-250	1D7411000	150	125	135
KDN 150-200	1D8311000	200	150	178

РАБОЧЕЕ КОЛЕСО ИЗ ЧУГУНА



МОДЕЛЬ	КОД	DN ВСАС. ПАТРУБКА	DN НАПОРН. ПАТРУБКА	ВЕС, кг
KDN 32-125.1	1D1K21000	50	32	37
KDN 32-125	1D1121000	50	32	37
KDN 32-160.1	1D1L21000	50	32	38
KDN 32-160	1D1221000	50	32	38
KDN 32-200.1	1D1M21000	50	32	38
KDN 32-200	1D1321000	50	32	48
KDN 40-125	1D2121000	65	40	40
KDN 40-160	1D2221000	65	40	41
KDN 40-200	1D2321000	65	40	52
KDN 40-250	1D2421000	65	40	58
KDN 50-125	1D3121000	65	50	42
KDN 50-160	1D3221000	65	50	44
KDN 50-200	1D3321000	65	50	52
KDN 50-250	1D3421000	65	50	60
KDN 65-125	1D4121000	80	65	47
KDN 65-160	1D4221000	80	65	49
KDN 65-200	1D4321000	80	65	58
KDN 65-250	1D4421000	80	65	99
KDN 65-315	1D4521000	80	65	114
KDN 80-160	1D5221000	100	80	57
KDN 80-200	1D5321000	100	80	82
KDN 80-250	1D5421000	100	80	107
KDN 80-315	1D5521000	100	80	124
KDN 100-200	1D6321000	125	100	98
KDN 100-250	1D6421000	125	100	115
KDN 100-315	1D6521000	125	100	133
KDN 125-250	1D7421000	150	125	133
KDN 150-200	1D8321000	200	150	178

РАБОЧЕЕ КОЛЕСО ИЗ БРОНЗЫ



СПЕЦИАЛЬНОЕ ИСПОЛНЕНИЕ

МОДЕЛЬ
KDN 32-125.1
KDN 32-125
KDN 32-160.1
KDN 32-160
KDN 32-200.1
KDN 32-200
KDN 40-125
KDN 40-160
KDN 40-200
KDN 40-250
KDN 50-125
KDN 50-160
KDN 50-200
KDN 50-250
KDN 65-125
KDN 65-160
KDN 65-200
KDN 65-250
KDN 65-315
KDN 80-160
KDN 80-200
KDN 80-250
KDN 80-315
KDN 100-200
KDN 100-250
KDN 100-315
KDN 125-250
KDN 150-200

МОДЕЛИ СО СПЕЦИАЛЬНЫМИ
ТОРЦЕВЫМИ УПЛОТНЕНИЯМИ

СПЕЦИАЛЬНОЕ ИСПОЛНЕНИЕ

МОДЕЛЬ
KDN 32-125.1
KDN 32-125
KDN 32-160.1
KDN 32-160
KDN 32-200.1
KDN 32-200
KDN 40-125
KDN 40-160
KDN 40-200
KDN 40-250
KDN 50-125
KDN 50-160
KDN 50-200
KDN 50-250
KDN 65-125
KDN 65-160
KDN 65-200
KDN 65-250
KDN 65-315
KDN 80-160
KDN 80-200
KDN 80-250
KDN 80-315
KDN 100-200
KDN 100-250
KDN 100-315
KDN 125-250
KDN 150-200

КАТАФОРЕЗНОЕ ПОКРЫТИЕ ДЛЯ ДЕТАЛЕЙ
И УЗЛОВ, СОПРИКАСАЮЩИХСЯ
С ПЕРЕКАЧИВАЕМОЙ ЖИДКОСТЬЮ

СПЕЦИАЛЬНОЕ ИСПОЛНЕНИЕ

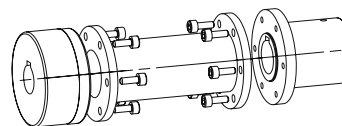
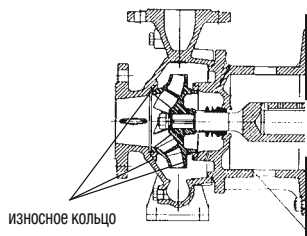

МОДЕЛЬ
KDN 32-125.1
KDN 32-125
KDN 32-160.1
KDN 32-160
KDN 32-200.1
KDN 32-200
KDN 40-125
KDN 40-160
KDN 40-200
KDN 40-250
KDN 50-125
KDN 50-160
KDN 50-200
KDN 50-250
KDN 65/125
KDN 65-160
KDN 65-200
KDN 65-250
KDN 65-315
KDN 80-160
KDN 80-200
KDN 80-250
KDN 80-315
KDN 100-200
KDN 100-250
KDN 100-315
KDN 125-250
KDN 150-200

С ИЗНОСНЫМ
КОЛЬЦОМ

МОДЕЛЬ
KDN 32-125.1
KDN 32-125
KDN 32-160.1
KDN 32-160
KDN 32-200.1
KDN 32-200
KDN 40-125
KDN 40-160
KDN 40-200
KDN 40-250
KDN 50-125
KDN 50-160
KDN 50-200
KDN 50-250
KDN 65/125
KDN 65-160
KDN 65-200
KDN 65-250
KDN 65-315
KDN 80-160
KDN 80-200
KDN 80-250
KDN 80-315
KDN 100-200
KDN 100-250
KDN 100-315
KDN 125-250
KDN 150-200

С МУФТОЙ-
ПРОСТАВКОЙ

KDN OVERSIZE

СТАНДАРТИЗИРОВАННЫЕ ЦЕНТРОБЕЖНЫЕ НАСОСЫ



СИСТЕМЫ ПОВЫШЕНИЯ ДАВЛЕНИЯ



Одноступенчатый центробежный насос с осевым всасывающим отверстием, радиальным нагнетательным отверстием и горизонтальным валом. Насосы KDN имеют размеры и номинальные эксплуатационные характеристики согласно EN 733 (10 бар), но рассчитаны на работу при 16 бар, если это допускает тип уплотнения вала. Всасывающие и нагнетательные фланцы соответствуют EN 7005 PN 10 или 16. Все насосы динамически сбалансированы согласно ISO 1940 класс 6.3, а рабочие колеса сбалансированы гидравлически. Насос и двигатель установлены на общей опорной раме из сварной стали в соответствии с EN 23 661. Увеличенные компоненты имеют профильные опорные рамы. Благодаря конструкции насоса весь опорный узел, включая рабочее колесо и уплотнение вала, можно демонтировать без снятия корпуса насоса с трубопроводной системы (обратное выдвигание). Асинхронные 2-, 4- или 6-полюсные двигатели закрытого типа с наружным охлаждением.

Электрозащита: в соответствии с ДИРЕКТИВОЙ ПО ЭЛЕКТРОМАГНИТНОЙ СОВМЕСТИМОСТИ ЕЕС 89/336 и последующими поправками, Директивой по НИЗКОВОЛЬТНОМУ ОБОРУДОВАНИЮ ЕЕС 73/23 и последующими поправками, а также требованиям стандартов CEI 2-3.
Расход: Макс. 2200 м³/ч
Напор: Макс. 158 ч
Температура жидкости: от -25 °С до +140 °С
Рабочее давление: Макс. 16 бар
Конструкция двигателя: В3
Степень защиты: IP 55
Класс изоляции: F
Напряжение питания: Трехфазное 230-400В 50 Гц до 2,2 кВт, включая 400 В Δ 50 Гц более 2,2 кВт
Специальные исполнения по заказу: для других напряжений и/или частот
Двигатели с классом производительности IE3 поставляются по заказу.
Обратитесь в нашу торговую сеть за ценовым предложением.

KDN OVERSIZE - 2 ПОЛЮСА

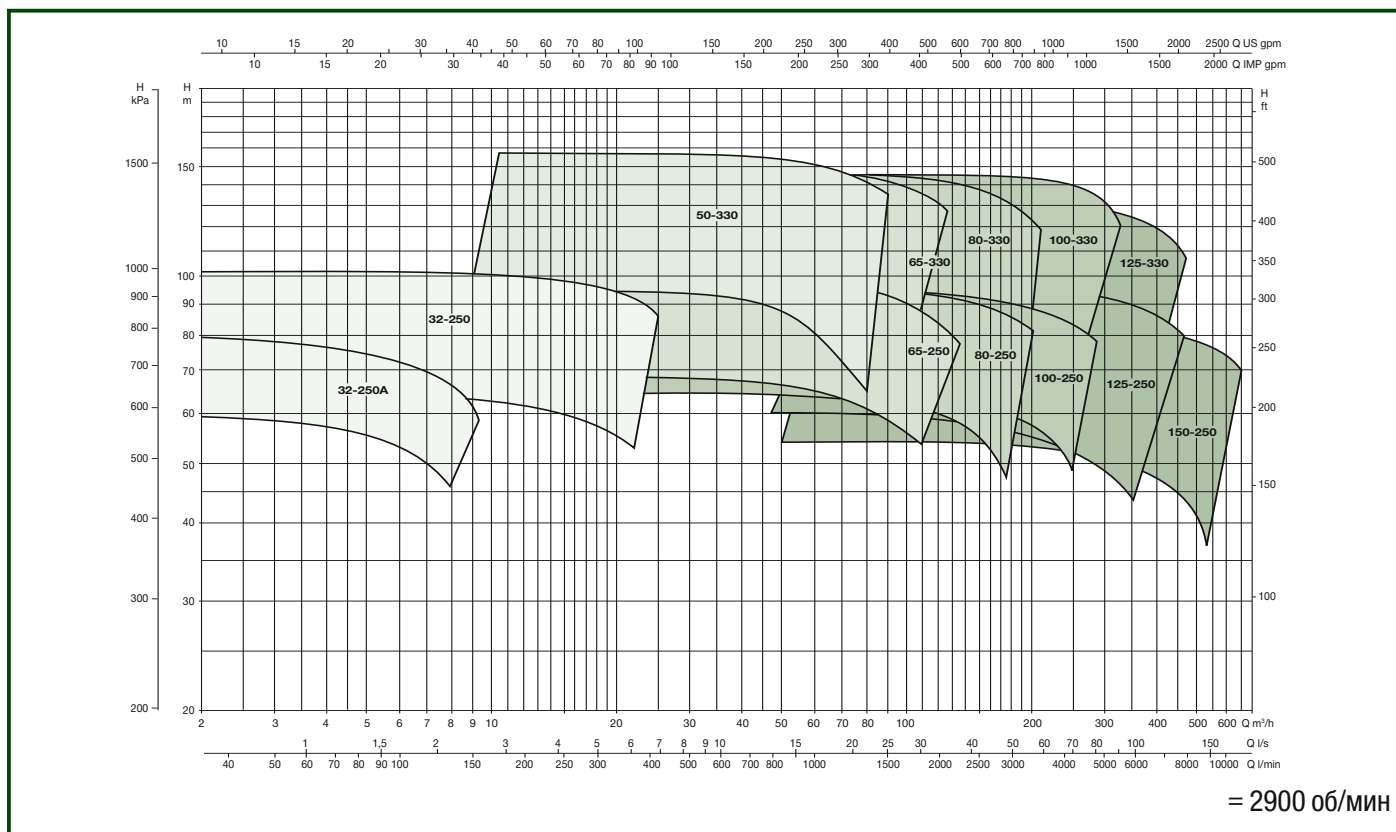

KDN OVERSIZE - 4 ПОЛЮСА

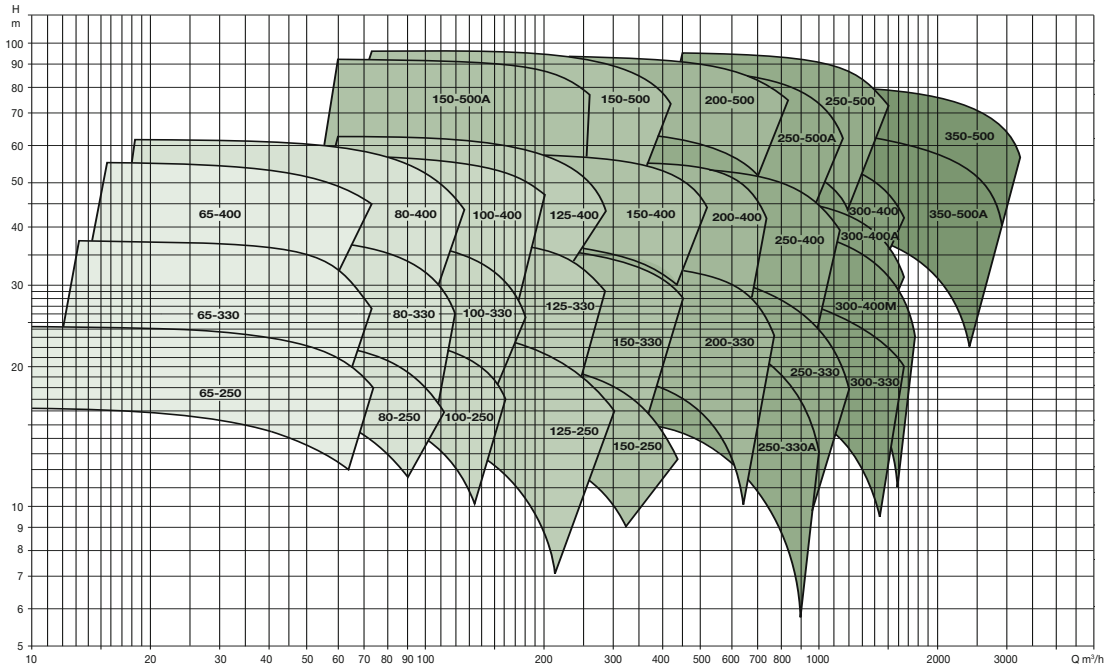

= 1450 об/мин

KDN OVERSIZE - 6 ПОЛЮСОВ

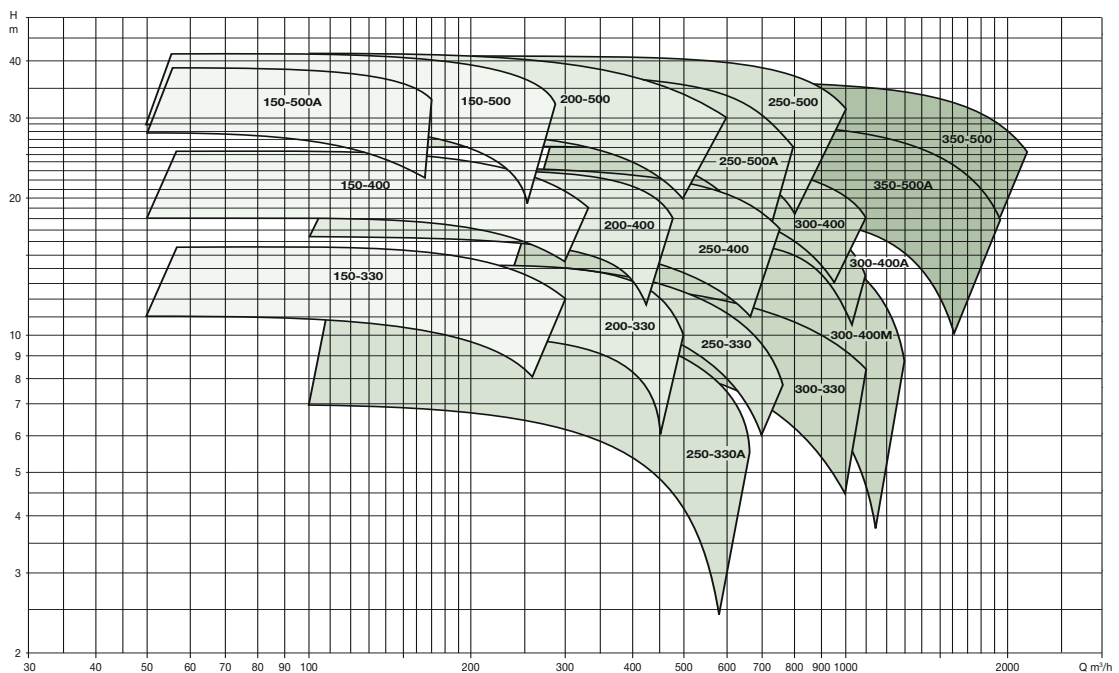

= 970 об/мин

БЫТОВЫЕ И ПРОМЫШЛЕННЫЕ НАСОСЫ ПОВЫШЕНИЯ ДАВЛЕНИЯ



KVC



KVCX



Вертикальный многоступенчатый центробежный насос для использования в небольших и средних системах водоснабжения.

Подходит для повысительных установок, подачи в емкости, систем орошения дождевой водой и опыления посевов, систем пожаротушения и моек высокого давления, перекачки конденсата и охлаждающей воды.

Инновационная и надежная конструкция.

Напорная/всасывающая камера и линейные всасывающие и нагнетательные отверстия из технополимера с вставками из нержавеющей стали.

Рабочие колеса, корпус диффузоров и диффузоры – технополимер, полностью нержавеющие. Наружный корпус насоса, регулирующие кольца и дисковое уплотнение – нержавеющая сталь AISI 303.

Торцевое уплотнение – углерод/графит/керамика, установлено на конце приводного вала из нержавеющей стали AISI 303.

Асинхронный двигатель закрытого типа с внешним охлаждением. Для обеспечения тихого хода и длительного срока службы ротор посажен на шарикоподшипники увеличенного размера с пожизненной консистентной смазкой.

Встроенный тепловой выключатель и защита от перегрузки по току, а также конденсатор постоянно включены в однофазном исполнении.

Защита трехфазного исполнения должна устанавливаться пользователем.

Конструкция согласно стандартам CEI 2-3/CEI 61/69 (EN 60335-2-41).

Степень защиты: IP 55

Класс изоляции: F

Стандартное напряжение:

Однофазное 220-240 В / 50 Гц

Трехфазное 230-400 В / 50 Гц

Рабочий диапазон: от 50 до 200 литров/мин., напор до 113 м.

Перекачиваемая жидкость: чистая, не содержащая твердых и абразивных включений, невязкая, неагрессивная, некристаллизованная, химически нейтральная и по характеристикам близкая к воде.

Диапазон температуры жидкости:

от 0 °C до +35 °C для бытового применения

(стандарты безопасности EN 60335-2-41).

от 0 °C до +40 °C для прочих применений.

Максимальная температура окружающей среды: +40 °C

Максимальное рабочее давление:

12 бар (1200 кПа).

Монтаж: неподвижно, в вертикальном или горизонтальном положении position.

Двигатель должен находиться над насосом.

Специальные исполнения по заказу:

для других напряжений и/или частот.

АКСЕССУАРЫ

СТР. 191

ТЕХНИЧЕСКИЕ ХАРАКТЕРИСТИКИ - KVC

МОДЕЛЬ	КОД	ЭЛЕКТРИЧЕСКИЕ ХАРАКТЕРИСТИКИ			ГИДРАВЛИЧЕСКИЕ ХАРАКТЕРИСТИКИ										DNA GAS	DNM GAS	H мм	ВЕС, кг	
		ИСТОЧНИК ПИТАНИЯ	P2 НОМИНАЛ. МОЩНОСТЬ кВт	In л. с.	Q=м³/ч	Q=л/мин													
						0	0,6	1,2	1,8	2,4	3	3,3	3,9	4,8					
KVC 15-30 M	102990320	1 x 220 - 240 В ~	0,25	0,33	1,6	22,4	21,2	19,2	16,7	13,8	9,9	7,6			1" ¼	1" ¼	450	14,0	
KVC 15-30 T	102990330	3 x 230 - 400 В ~	0,25	0,33	1,4-0,8	22,4	21,2	19,2	16,7	13,8	9,9	7,6			1" ¼	1" ¼	450	14,0	
KVC 25-30 M	102990340	1 x 220 - 240 В ~	0,37	0,5	2,4	33,9	32,1	29,1	25,3	20,9	15,0	11,6			1" ¼	1" ¼	478	14,4	
KVC 25-30 T	102990350	3 x 230 - 400 В ~	0,37	0,5	1,7-1,0	33,9	32,1	29,1	25,3	20,9	15,0	11,6			1" ¼	1" ¼	478	14,4	
KVC 35-30 M	102990000	1 x 220 - 240 В ~	0,45	0,6	3,2	45,6	43,2	39,1	34,1	28,2	20,2	15,6			1" ¼	1" ¼	505	14,0	
KVC 35-30 T	102990010	3 x 230 - 400 В ~	0,45	0,6	2,1-1,2	45,6	43,2	39,1	34,1	28,2	20,2	15,6			1" ¼	1" ¼	505	14,0	
KVC 45-30 M	102990020	1 x 220 - 240 В ~	0,55	0,75	4	56,6	53,5	48,4	42,0	34,6	24,5	19,0			1" ¼	1" ¼	533	14,4	
KVC 45-30 T	102990030	3 x 230 - 400 В ~	0,55	0,75	2,4-1,4	56,6	53,5	48,4	42,0	34,6	24,5	19,0			1" ¼	1" ¼	533	14,4	
KVC 50-30 M	102990040	1 x 220 - 240 В ~	0,75	1	4,9	69,8	66,2	59,9	52,2	43,1	30,9	23,9			1" ¼	G 1" ¼	598	16,2	
KVC 50-30 T	60145203	3 x 230 - 400 В ~	0,75	1	3,8-2,2	69,8	66,2	59,9	52,2	43,1	30,9	23,9			1" ¼	1" ¼	598	16,2	
KVC 60-30 M	102990060	1 x 220 - 240 В ~	0,8	1,1	5,6	82,0	77,0	70,0	61,0	49,5	35,5	27,5			1" ¼	1" ¼	625	17,2	
KVC 60-30 T	60145204	3 x 230 - 400 В ~	0,8	1,1	3,8-2,2	82,0	77,0	70,0	61,0	49,5	35,5	27,5			1" ¼	1" ¼	625	17,2	
KVC 70-30 M	102990080	1 x 220 - 240 В ~	1	1,36	6,5	95,0	90,0	81,5	71,0	58,7	42,0	32,5			1" ¼	1" ¼	653	18,4	
KVC 70-30 T	60145302	3 x 230 - 400 В ~	1	1,36	4,4-2,6	95,0	90,0	81,5	71,0	58,7	42,0	32,5			1" ¼	1" ¼	653	18,4	
KVC 20-50 M	102990360	1 x 220 - 240 В ~	0,37	0,5	2,5	27,4	26,9	26,0	24,9	23,1	21,1	19,8	16,9	11,4	1" ¼	1" ¼	450	13,5	
KVC 20-50 T	102990370	3 x 230 - 400 В ~	0,37	0,5	1,7-1,0	27,4	26,9	26,0	24,9	23,1	21,1	19,8	16,9	11,4	1" ¼	1" ¼	450	13,5	
KVC 30-50 M	102990100	1 x 220 - 240 В ~	0,55	0,75	4	41,1	40,3	39,0	37,3	34,7	31,6	29,7	25,3	17,1	1" ¼	1" ¼	478	13,7	
KVC 30-50 T	102990110	3 x 230 - 400 В ~	0,55	0,75	2,4-1,4	41,1	40,3	39,0	37,3	34,7	31,6	29,7	25,3	17,1	1" ¼	1" ¼	478	13,7	
KVC 40-50 M	102990120	1 x 220 - 240 В ~	0,8	1,1	5,6	54,9	53,7	52,0	49,7	46,3	42,1	39,6	33,7	22,9	1" ¼	1" ¼	505	15,8	
KVC 40-50 T	60145303	3 x 230 - 400 В ~	0,8	1,1	3,8-2,2	54,9	53,7	52,0	49,7	46,3	42,1	39,6	33,7	22,9	1" ¼	1" ¼	505	15,8	
KVC 55-50 M	102990140	1 x 220 - 240 В ~	1	1,36	6,4	68,6	67,1	65,0	62,1	57,9	52,7	49,5	42,1	28,6	1" ¼	1" ¼	533	17,0	
KVC 55-50 T	60145304	3 x 230 - 400 В ~	1	1,36	4,4-2,6	68,6	67,1	65,0	62,1	57,9	52,7	49,5	42,1	28,6	1" ¼	1" ¼	533	17,0	
KVC 65-50 M	102990160	1 x 220 - 240 В ~	1,1	1,5	7,4	82,3	80,6	78,0	74,6	69,4	63,2	59,4	50,6	34,3	1" ¼	1" ¼	600	20,2	
KVC 65-50 T	60145878	3 x 230 - 400 В ~	1,1	1,5	7-4	82,3	80,6	78,0	74,6	69,4	63,2	59,4	50,6	34,3	1" ¼	1" ¼	600	19,8	
KVC 75-50 M	102990180	1 x 220 - 240 В ~	1,5	2	9	96,0	94,0	91,0	87,0	81,0	73,8	69,3	59,0	40,0	1" ¼	1" ¼	627	21,2	
KVC 75-50 T	60145879	3 x 230 - 400 В ~	1,5	2	7,7-4,3	96,0	94,0	91,0	87,0	81,0	73,8	69,3	59,0	40,0	1" ¼	1" ¼	627	20,6	

ТЕХНИЧЕСКИЕ ХАРАКТЕРИСТИКИ - KVC

МОДЕЛЬ	КОД	ЭЛЕКТРИЧЕСКИЕ ХАРАКТЕРИСТИКИ			ГИДРАВЛИЧЕСКИЕ ХАРАКТЕРИСТИКИ																	DNA GAS	DNM GAS	H мм	ВЕС, кг		
		ИСТОЧНИК ПИТАНИЯ	P2 НОМИНАЛ. МОЩНОСТЬ		In А	Q=м³/ч	H (м)																				
			кВт	л. с.			0	0,6	1,2	1,8	2,4	3	3,3	3,9	4,8	5,4	6	7,2	8,4	9,6	10,8					12	
KVC 15-80 M	102990380	1 x 220 - 240 В ~	0,37	0,5	2,5	22,8	22,4	21,7	21,1	20,3	19,1	18,3	16,8	14,0	11,7	9,5	4,5					1"¼	1"¼	450	13,5		
KVC 15-80 T	102990390	3 x 230 - 400 В ~	0,37	0,5	1,7-1,0	22,8	22,4	21,7	21,1	20,3	19,1	18,3	16,8	14,0	11,7	9,5	4,5					1"¼	1"¼	450	13,5		
KVC 20-80 M	102990200	1 x 220 - 240 В ~	0,55	0,75	4,1	34,6	34,0	33,0	32,1	30,9	29,2	28,0	25,8	21,7	18,3	14,9	7,5					1"¼	1"¼	478	13,7		
KVC 20-80 T	102990210	3 x 230 - 400 В ~	0,55	0,75	2,4-1,4	34,6	34,0	33,0	32,1	30,9	29,2	28,0	25,8	21,7	18,3	14,9	7,5					1"¼	1"¼	478	13,7		
KVC 30-80 M	102990220	1 x 220 - 240 В ~	0,8	1,1	5,6	46,6	45,8	44,6	43,4	41,8	39,5	38,0	35,2	29,8	25,5	21,0	11,0					1"¼	1"¼	505	15,7		
KVC 30-80 T	60145305	3 x 230 - 400 В ~	0,8	1,1	3,8-2,2	46,6	45,8	44,6	43,4	41,8	39,5	38,0	35,2	29,8	25,5	21,0	11,0					1"¼	1"¼	505	15,5		
KVC 40-80 M	102990240	1 x 220 - 240 В ~	1	1,36	6,5	58,8	57,9	56,5	55,0	53,1	50,3	48,5	45,0	38,4	33,1	27,6	15,1					G1"¼	G1"¼	533	17,0		
KVC 40-80 T	60145306	3 x 230 - 400 В ~	1	1,36	4,4-2,6	58,8	57,9	56,5	55,0	53,1	50,3	48,5	45,0	38,4	33,1	27,6	15,1					G1"¼	G1"¼	533	17,0		
KVC 45-80 M	102990260	1 x 220 - 240 В ~	1,1	1,5	7,4	71,3	70,2	68,7	66,9	64,7	61,4	59,4	55,3	47,5	41,4	34,9	19,9					G1"¼	G1"¼	600	20,1		
KVC 45-80 T	60145880	3 x 230 - 400 В ~	1,1	1,5	5,4-3,1	71,3	70,2	68,7	66,9	64,7	61,4	59,4	55,3	47,5	41,4	34,9	19,9					G1"¼	G1"¼	600	20,2		
KVC 55-80 M	102990280	1 x 220 - 240 В ~	1,5	2	9	84,0	82,8	81,2	79,2	76,6	72,9	70,7	66,0	57,1	50,3	42,8	25,5					G1"¼	G1"¼	627	21,2		
KVC 55-80 T	60145881	3 x 230 - 400 В ~	1,5	2	6,2-3,6	84,0	82,8	81,2	79,2	76,6	72,9	70,7	66,0	57,1	50,3	42,8	25,5					G1"¼	G1"¼	627	20,0		
KVC 65-80 T	60145913	3 x 230 - 400 В ~	2,2	3	8-4,6	97,0	95,7	94,0	91,8	88,9	84,7	82,5	77,2	67,3	59,9	51,5	32,0					G1"¼	G1"¼	655	21,6		
KVC 25-120 M	102990400	1 x 220 - 240 В ~	1	1,36	6,5	30,4	30,3	30,2	30,0	29,9	29,6	29,3	28,7	27,7	26,9	25,9	23,2	19,9	16,4	12,0	7,0	G1"¼	G1"¼	450	17,0		
KVC 25-120 T	60145816	3 x 230 - 400 В ~	1	1,36	5-2,9	30,4	30,3	30,2	30,0	29,9	29,6	29,3	28,7	27,7	26,9	25,9	23,2	19,9	16,4	12,0	7,0	G1"¼	G1"¼	450	17,1		
KVC 35-120 M	102990420	1 x 220 - 240 В ~	1,1	1,5	7,4	46,2	46,1	45,7	45,3	44,8	44,0	43,7	42,7	40,9	39,3	37,4	33,7	29,4	24,2	18,0	11,0	G1"¼	G1"¼	480	20,1		
KVC 35-120 T	60145817	3 x 230 - 400 В ~	1,1	1,5	6-3,5	46,2	46,1	45,7	45,3	44,8	44,0	43,7	42,7	40,9	39,3	37,4	33,7	29,4	24,2	18,0	11,0	G1"¼	G1"¼	480	20,2		
KVC 45-120 M	102990440	1 x 220 - 240 В ~	1,85	2,5	12	62,4	62,0	61,4	60,8	60,1	59,1	58,6	57,5	55,3	53,4	51,4	46,2	40,6	34,0	26,3	17,0	G1"¼	G1"¼	507	20,2		
KVC 45-120 T	60145960	3 x 230 - 400 В ~	1,85	2,5	7,9-4,6	62,4	62,0	61,4	60,8	60,1	59,1	58,6	57,5	55,3	53,4	51,4	46,2	40,6	34,0	26,3	17,0	G1"¼	G1"¼	507	21,9		
KVC 60-120 T	60145961	3 x 230 - 400 В ~	2,2	3	9,3-5,4	78,0	77,5	76,7	75,9	75,1	73,9	73,3	71,5	68,3	65,9	63,2	58,0	51,0	43,4	35,0	24,5	G1"¼	G1"¼	610	21,6		
KVC 70-120 T	60146006	3 x 230 - 400 В ~	3	4	11,8-6,8	95,0	94,3	93,4	92,5	91,4	89,8	88,9	86,8	83,2	80,5	77,9	71,7	63,9	54,7	44,0	31,0	G1"¼	G1"¼	675	24,0		
KVC 85-120 T	60146007	3 x 230 - 400 В ~	3	4	13,5-7,8	112,7	111,6	110,3	109,0	107,6	105,7	104,5	101,9	97,5	94,1	89,9	81,6	72,1	61,2	48,9	34,0	G1"¼	G1"¼	702	25,0		

ТЕХНИЧЕСКИЕ ХАРАКТЕРИСТИКИ - KVCX

МОДЕЛЬ	КОД	ЭЛЕКТРИЧЕСКИЕ ХАРАКТЕРИСТИКИ			ГИДРАВЛИЧЕСКИЕ ХАРАКТЕРИСТИКИ											DNA GAS	DNM GAS	H мм	ВЕС, кг						
		ИСТОЧНИК ПИТАНИЯ	P2 НОМИНАЛ. МОЩНОСТЬ		In А	Q=м³/ч	H (м)																		
			кВт	л. с.			0	0,6	1,2	1,8	2,4	3	3,3	3,9	4,8										
KVCX 15-30 M	102980320	1 x 220 - 240 В ~	0,25	0,33	1,6	22,4	21,2	19,2	16,7	13,8	9,9	7,6										1"¼	1"¼	450	14,0
KVCX 15-30 T	102980330	3 x 230 - 400 В ~	0,25	0,33	1,4-0,8	22,4	21,2	19,2	16,7	13,8	9,9	7,6										1"¼	1"¼	450	14,0
KVCX 25-30 M	102980340	1 x 220 - 240 В ~	0,37	0,5	2,4	33,9	32,1	29,1	25,3	20,9	15,0	11,6										1"¼	1"¼	478	14,4
KVCX 25-30 T	102980350	3 x 230 - 400 В ~	0,37	0,5	1,7-1,0	33,9	32,1	29,1	25,3	20,9	15,0	11,6										1"¼	1"¼	478	14,4
KVCX 35-30 M	102980000	1 x 220 - 240 В ~	0,45	0,6	3,2	45,6	43,2	39,1	34,1	28,2	20,2	15,6										1"¼	1"¼	505	14,0
KVCX 35-30 T	102980010	3 x 230 - 400 В ~	0,45	0,6	2,1-1,2	45,6	43,2	39,1	34,1	28,2	20,2	15,6										1"¼	1"¼	505	14,0
KVCX 45-30 M	102980020	1 x 220 - 240 В ~	0,55	0,75	4	56,6	53,5	48,4	42,0	34,6	24,5	19,0										G1"¼	1"¼	533	14,4
KVCX 45-30 T	102980030	3 x 230 - 400 В ~	0,55	0,75	2,4-1,4	56,6	53,5	48,4	42,0	34,6	24,5	19,0										1"¼	1"¼	533	14,4
KVCX 50-30 M	102980040	1 x 220 - 240 В ~	0,75	1	4,9	69,8	66,2	59,9	52,2	43,1	30,9	23,9										1"¼	G1"¼	598	16,2
KVCX 50-30 T	60145199	3 x 230 - 400 В ~	0,75	1	3,8-2,2	69,8	66,2	59,9	52,2	43,1	30,9	23,9										1"¼	1"¼	598	16,2
KVCX 60-30 M	102980060	1 x 220 - 240 В ~	0,8	1,1	5,6	82,0	77,0	70,0	61,0	49,5	35,5	27,5										1"¼	1"¼	625	17,2
KVCX 60-30 T	60145201	3 x 230 - 400 В ~	0,8	1,1	3,8-2,2	82,0	77,0	70,0	61,0	49,5	35,5	27,5										1"¼	1"¼	625	17,2
KVCX 70-30 M	102980080	1 x 220 - 240 В ~	1	1,36	6,5	95,0	90,0	81,5	71,0	58,7	42,0	32,5										1"¼	1"¼	653	18,4
KVCX 70-30 T	60145291	3 x 230 - 400 В ~	1	1,36	4,4-2,6	95,0	90,0	81,5	71,0	58,7	42,0	32,5										1"¼	1"¼	653	18,4
KVCX 20-50 M	102980360	1 x 220 - 240 В ~	0,37	0,5	2,5	27,4	26,9	26,0	24,9	23,1	21,1	19,8	16,9	11,4								1"¼	1"¼	450	13,5
KVCX 20-50 T	102980370	3 x 230 - 400 В ~	0,37	0,5	1,7-1,0	27,4	26,9	26,0	24,9	23,1	21,1	19,8	16,9	11,4								1"¼	1"¼	450	13,5

ТЕХНИЧЕСКИЕ ХАРАКТЕРИСТИКИ - KVCX

МОДЕЛЬ	КОД	ЭЛЕКТРИЧЕСКИЕ ХАРАКТЕРИСТИКИ			ГИДРАВЛИЧЕСКИЕ ХАРАКТЕРИСТИКИ																	DNA GAS	DNM GAS	H мм	ВЕС, кг				
		ИСТОЧНИК ПИТАНИЯ	P2 НОМИНАЛ. МОЩНОСТЬ		In А	Q=м³/ч																							
			кВт	л. с.		0	0,6	1,2	1,8	2,4	3	3,3	3,9	4,8	5,4	6	7,2	8,4	9,6	10,8	12								
KVCX 30-50 M	102980100	1 x 220 - 240 В ~	0,55	0,75	4	41,1	40,3	39,0	37,3	34,7	31,6	29,7	25,3	17,1												1"¼	1"¼	478	13,7
KVCX 30-50 T	102980110	3 x 230 - 400 В ~	0,55	0,75	2,4-1,4	41,1	40,3	39,0	37,3	34,7	31,6	29,7	25,3	17,1												1"¼	1"¼	478	13,7
KVCX 40-50 M	102980120	1 x 220 - 240 В ~	0,8	1,1	5,6	54,9	53,7	52,0	49,7	46,3	42,1	39,6	33,7	22,9												1"¼	1"¼	505	15,8
KVCX 40-50 T	60145293	3 x 230 - 400 В ~	0,8	1,1	3,8-2,2	54,9	53,7	52,0	49,7	46,3	42,1	39,6	33,7	22,9												1"¼	1"¼	505	15,8
KVCX 55-50 M	102980140	1 x 220 - 240 В ~	1	1,36	6,4	68,6	67,1	65,0	62,1	57,9	52,7	49,5	42,1	28,6												1"¼	1"¼	533	17,0
KVCX 55-50 T	60145295	3 x 230 - 400 В ~	1	1,36	4,4-2,6	68,6	67,1	65,0	62,1	57,9	52,7	49,5	42,1	28,6												1"¼	1"¼	533	17,0
KVCX 65-50 M	102980160	1 x 220 - 240 В ~	1,1	1,5	7,4	82,3	80,6	78,0	74,6	69,4	63,2	59,4	50,6	34,3												1"¼	1"¼	600	20,2
KVCX 65-50 T	60145869	3 x 230 - 400 В ~	1,1	1,5	7-4	82,3	80,6	78,0	74,6	69,4	63,2	59,4	50,6	34,3												1"¼	1"¼	600	19,8
KVCX 75-50 M	102980180	1 x 220 - 240 В ~	1,5	2	9	96,0	94,0	91,0	87,0	81,0	73,8	69,3	59,0	40,0												1"¼	1"¼	627	21,2
KVCX 75-50 T	60145871	3 x 230 - 400 В ~	1,5	2	7,7-4,3	96,0	94,0	91,0	87,0	81,0	73,8	69,3	59,0	40,0												1"¼	1"¼	627	20,6
KVCX 15-80 M	102980380	1 x 220 - 240 В ~	0,37	0,5	2,5	22,8	22,4	21,7	21,1	20,3	19,1	18,3	16,8	14,0	11,7	9,5	4,5									1"¼	1"¼	450	13,5
KVCX 15-80 T	102980390	3 x 230 - 400 В ~	0,37	0,5	1,7-1,0	22,8	22,4	21,7	21,1	20,3	19,1	18,3	16,8	14,0	11,7	9,5	4,5									1"¼	1"¼	450	13,5
KVCX 20-80 M	102980200	1 x 220 - 240 В ~	0,55	0,75	4,1	34,6	34,0	33,0	32,1	30,9	29,2	28,0	25,8	21,7	18,3	14,9	7,5									1"¼	1"¼	478	13,7
KVCX 20-80 T	102980210	3 x 230 - 400 В ~	0,55	0,75	2,4-1,4	34,6	34,0	33,0	32,1	30,9	29,2	28,0	25,8	21,7	18,3	14,9	7,5									1"¼	1"¼	478	13,7
KVCX 30-80 M	102980220	1 x 220 - 240 В ~	0,8	1,1	5,6	46,6	45,8	44,6	43,4	41,8	39,5	38,0	35,2	29,8	25,5	21,0	11,0									1"¼	1"¼	505	15,7
KVCX 30-80 T	60145297	3 x 230 - 400 В ~	0,8	1,1	3,8-2,2	46,6	45,8	44,6	43,4	41,8	39,5	38,0	35,2	29,8	25,5	21,0	11,0									1"¼	1"¼	505	15,5
KVCX 40-80 M	102980240	1 x 220 - 240 В ~	1	1,36	6,5	58,8	57,9	56,5	55,0	53,1	50,3	48,5	45,0	38,4	33,1	27,6	15,1									G1"¼	G1"¼	533	17,0
KVCX 40-80 T	60145299	3 x 230 - 400 В ~	1	1,36	4,4-2,6	58,8	57,9	56,5	55,0	53,1	50,3	48,5	45,0	38,4	33,1	27,6	15,1									G1"¼	G1"¼	533	17,0
KVCX 45-80 M	102980260	1 x 220 - 240 В ~	1,1	1,5	7,4	71,3	70,2	68,7	66,9	64,7	61,4	59,4	55,3	47,5	41,4	34,9	19,9									G1"¼	G1"¼	600	20,1
KVCX 45-80 T	60145873	3 x 230 - 400 В ~	1,1	1,5	5,4-3,1	71,3	70,2	68,7	66,9	64,7	61,4	59,4	55,3	47,5	41,4	34,9	19,9									G1"¼	G1"¼	600	20,2
KVCX 55-80 M	102980280	1 x 220 - 240 В ~	1,5	2	9	84,0	82,8	81,2	79,2	76,6	72,9	70,7	66,0	57,1	50,3	42,8	25,5									G1"¼	G1"¼	627	21,2
KVCX 55-80 T	60145875	3 x 230 - 400 В ~	1,5	2	6,2-3,6	84,0	82,8	81,2	79,2	76,6	72,9	70,7	66,0	57,1	50,3	42,8	25,5									G1"¼	G1"¼	627	20,0
KVCX 65-80 T	60145911	3 x 230 - 400 В ~	2,2	3	8-4,6	97,0	95,7	94,0	91,8	88,9	84,7	82,5	77,2	67,3	59,9	51,5	32,0									G1"¼	G1"¼	655	21,6
KVCX 25-120 M	102980400	1 x 220 - 240 В ~	1	1,36	6,5	30,4	30,3	30,2	30,0	29,9	29,6	29,3	28,7	27,7	26,9	25,9	23,2	19,9	16,4	12,0	7,0					G1"¼	G1"¼	450	17,0
KVCX 25-120 T	60145811	3 x 230 - 400 В ~	1	1,36	5-2,9	30,4	30,3	30,2	30,0	29,9	29,6	29,3	28,7	27,7	26,9	25,9	23,2	19,9	16,4	12,0	7,0					G1"¼	G1"¼	450	17,1
KVCX 35-120 M	102980420	1 x 220 - 240 В ~	1,1	1,5	7,4	46,2	46,1	45,7	45,3	44,8	44,0	43,7	42,7	40,9	39,3	37,4	33,7	29,4	24,2	18,0	11,0					G1"¼	G1"¼	480	20,1
KVCX 35-120 T	60145813	3 x 230 - 400 В ~	1,1	1,5	6-3,5	46,2	46,1	45,7	45,3	44,8	44,0	43,7	42,7	40,9	39,3	37,4	33,7	29,4	24,2	18,0	11,0					G1"¼	G1"¼	480	20,2
KVCX 45-120 M	102980440	1 x 220 - 240 В ~	1,85	2,5	12	62,4	62,0	61,4	60,8	60,1	59,1	58,6	57,5	55,3	53,4	51,4	46,2	40,6	34,0	26,3	17,0					G1"¼	G1"¼	507	20,2
KVCX 45-120 T	60145949	3 x 230 - 400 В ~	1,85	2,5	7,9-4,6	62,4	62,0	61,4	60,8	60,1	59,1	58,6	57,5	55,3	53,4	51,4	46,2	40,6	34,0	26,3	17,0					G1"¼	G1"¼	507	21,9
KVCX 60-120 T	60145952	3 x 230 - 400 В ~	2,2	3	9,3-5,4	78,0	77,5	76,7	75,9	75,1	73,9	73,3	71,5	68,3	65,9	63,2	58,0	51,0	43,4	35,0	24,5					G1"¼	G1"¼	610	21,6
KVCX 70-120 T	60146000	3 x 230 - 400 В ~	3	4	11,8-6,8	95,0	94,3	93,4	92,5	91,4	89,8	88,9	86,8	83,2	80,5	77,9	71,7	63,9	54,7	44,0	31,0					G1"¼	G1"¼	675	24,0
KVCX 85-120 T	60146002	3 x 230 - 400 В ~	3	4	13,5-7,8	112,7	111,6	110,3	109,0	107,6	105,7	104,5	101,9	97,5	94,1	89,9	81,6	72,1	61,2	48,9	34,0					G1"¼	G1"¼	702	25,0

ЦЕНТРОБЕЖНЫЕ НАСОСЫ

KV 3 / KV 6 / KV 10

ВЕРТИКАЛЬНЫЕ МНОГУСТУПЕНЧАТЫЕ ЦЕНТРОБЕЖНЫЕ НАСОСЫ



БЫТОВЫЕ И ПРОМЫШЛЕННЫЕ НАСОСЫ ПОВЫШЕНИЯ ДАВЛЕНИЯ

Напорная и всасывающая камеры – чугун с антикоррозионным покрытием. Рабочие колеса, корпус диффузоров и диффузоры – технопolyмер. Втулка насоса и компенсационные кольца – нержавеющая сталь AISI 304. Вал двигателя – нержавеющая сталь AISI 416 и скользящая муфта – нержавеющая сталь AISI 316. Бронзовая направляющая скользящей муфты, смазывается перекачиваемой жидкостью.

Торцевое уплотнение – углерод/керамика. Соединение с двигателем через жесткую муфту.

В стандартный комплект входят резьбовые контргайки. Закрытый индукционный двигатель с внешним охлаждением. Для обеспечения тихого хода и длительного срока службы ротор посажен на шарикоподшипники увеличенного размера с пожизненной консистентной смазкой. В однофазном исполнении предусмотрены встроенная тепловая защита и защита от перегрузки по току. Трехфазные двигатели должны снабжаться защитой от перегрузки, соответствующей действующим нормам.

Рабочий диапазон: от 1,8 до 13,5 м³/ч, напор до 139 м.

Диапазон температуры жидкости: от 0 °С до +35 °С для бытового применения, от -15 °С до +110 °С для прочих применений.

Требования к качеству жидкости: чистая, не содержащая твердых и абразивных включений, вязкая, неагрессивная, некристаллизованная, химически нейтральная, по характеристикам близкая к воде.

Максимальная температура окружающей среды: +40 °С

Максимальное рабочее давление:

18 бар (1800 кПа)

Степень защиты: IP 55

Класс изоляции: F

Монтаж: неподвижно, в вертикальном положении.

ТЕХНИЧЕСКИЕ ХАРАКТЕРИСТИКИ - KV 3/6/10

МОДЕЛЬ	КОД	ЭЛЕКТРИЧЕСКИЕ ХАРАКТЕРИСТИКИ					ГИДРАВЛИЧЕСКИЕ ХАРАКТЕРИСТИКИ										DNA GAS	DNM GAS	H мм	ВЕС, кг	
		ИСТОЧНИК ПИТАНИЯ	P2 НОМИНАЛ. МОЩНОСТЬ		In А	Q=м³/ч	0	1,8	3,6	5,4	7,2	8,4	10,2	12	13,8						
			кВт	л. с.												Q=л/мин					0
KV 3/10 M	102491140	1 x 220 - 240 В ~	1,1	1,5	7,8	88	77	63,5	45,7	21								1,¼"	1¼"	782	27,2
KV 3/10 T	60145803	3 x 230 - 400 В ~	1,1	1,5	7-4	88	77	63,5	45,7	21								1¼"	1¼"	782	26,3
KV 3/12 M	102491170	1 x 220 - 240 В ~	1,5	2	9,6	105,6	92,4	76,2	54,8	25,2								1¼"	1¼"	846	30,6
KV 3/12 T	60145861	3 x 230 - 400 В ~	1,5	2	7,5-4	105,6	92,4	76,2	54,8	25,2								1¼"	1¼"	846	28
KV 3/15 M	102491190	1 x 220 - 240 В ~	1,85	2,5	11,3	132	115,5	95,3	68,6	31,5								1¼"	1¼"	942	33
KV 3/15 T	60145943	3 x 230 - 400 В ~	1,85	2,5	7,5-4,3	132	115,5	95,3	68,6	31,5								1¼"	1¼"	942	31,9
KV 3/18 T	60145986	3 x 230 - 400 В ~	2,2	3	10-5,8	158,4	138,6	114,3	82,3	37,8								1¼"	1¼"	1116	35,8
KV 6/7 M	102491300	1 x 220 - 240 В ~	1,1	1,5	7,5	62,3	57,8	51,5	42,5	29,5	18,6							1¼"	1¼"	685	26,1
KV 6/7 T	60145804	3 x 230 - 400 В ~	1,1	1,5	5-2,9	62,3	57,8	51,5	42,5	29,5	18,6							1¼"	1¼"	685	25,2
KV 6/9 M	102491340	1 x 220 - 240 В ~	1,5	2	9,4	80,1	74,3	66,2	54,6	38	23,9	16,4	12,0					1¼"	1¼"	750	29
KV 6/9 T	60145862	3 x 230 - 400 В ~	1,5	2	7,5-4,2	80,1	74,3	66,2	54,6	38	23,9	16,4	12,0					1¼"	1¼"	750	26,8
KV 6/11 M	102491380	1 x 220 - 240 В ~	1,85	2,5	11,1	97,9	90,8	81	66,8	46,4	29,2	24,2	18,0					1¼"	1¼"	815	31,3
KV 6/11 T	60145863	3 x 230 - 400 В ~	1,85	2,5	7,3-4,2	97,9	90,8	81	66,8	46,4	29,2	24,2	18,0					1¼"	1¼"	815	27,7
KV 6/15 T	60145987	3 x 230 - 400 В ~	2,2	3	11-6,3	133,5	123,8	110,4	91,1	63,3	39,8	34,0	26,3					1¼"	1¼"	1020	34,5
KV 10/4 M	102491640	1 x 220 - 240 В ~	1,1	1,5	8,3	38,2	37,4	36,2	34,4	32	29,7	25,5	20	12,6				1¼"	1¼"	590	27,2
KV 10/4 T	60145805	3 x 230 - 400 В ~	1,1	1,5	6,1-3,5	38,2	37,4	36,2	34,4	32	29,7	25,5	20	12,6				1¼"	1¼"	590	26,3
KV 10/5 M	102491660	1 x 220 - 240 В ~	1,5	2	10,4	47,8	46,8	45,2	43	40	37,2	31,9	25	15,8				1¼"	1¼"	625	30,6
KV 10/5 T	60145864	3 x 230 - 400 В ~	1,5	2	8-4,5	47,8	46,8	45,2	43	40	37,2	31,9	25	15,8				1¼"	1¼"	625	28
KV 10/6 M	102491680	1 x 220 - 240 В ~	1,85	2,5	12,5	57,3	56,1	54,2	51,6	48	44,6	38,2	30	18,9				1¼"	1¼"	738	33
KV 10/6 T	60145944	3 x 230 - 400 В ~	1,85	2,5	8,7-5	57,3	56,1	54,2	51,6	48	44,6	38,2	30	18,9				1¼"	1¼"	738	31,9
KV 10/8 T	60145988	3 x 230 - 400 В ~	2,2	3	11,8-6,8	76,4	74,8	72,3	68,8	64	59,4	51	40	25,2				1¼"	1¼"	798	35,8

NKV 10 / NKV 15 / NKV 20

ВЕРТИКАЛЬНЫЕ МНОГОСТУПЕНЧАТЫЕ ЦЕНТРОБЕЖНЫЕ НАСОСЫ



БЫТОВЫЕ И ПРОМЫШЛЕННЫЕ НАСОСЫ ПОВЫШЕНИЯ ДАВЛЕНИЯ

Вертикальный многоступенчатый центробежный насос для средних и больших систем водоснабжения.

Идеальны для повышения давления, циркуляции котловой питательной и горячей воды, перекачки конденсата и охлаждающей воды, систем пожаротушения и моек высокого давления, питьевого водоснабжения и питания баков под давлением, орошения и распыления.

Все детали, контактирующие с жидкостью, сделаны из нержавеющей стали.

Внутренний корпус насоса – нержавеющая сталь AISI 304 и рабочие колеса, вал двигателя и втулка основания – нержавеющая сталь AISI 304 с ULTEM. Гидравлический корпус насоса – чугун с катафорезным покрытием, опора – чугун.

Вставное необслуживаемое торцевое уплотнение кремний/кремний.

Соединение с двигателем через жесткую муфту.

Степень защиты: IP 55

Класс изоляции: F

Стандартное напряжение:

трехфазное 230-400 В / 50 Гц до 4 кВт включительно
трехфазное 400 В / 50 Гц более 4 кВт.

Рабочий диапазон:

от 4 до 29 м³/ч, напор до 249 метров.

Перекачиваемая жидкость: не содержащая твердых и абразивных включений, невязкая, неагрессивная, некристаллизованная, химически нейтральная, близкая по характеристикам к воде.

Диапазон температуры жидкости:

от -15 °C до +120 °C

Максимальная температура окружающей среды: +40 °C

Максимальное рабочее давление:

25 бар (2500 кПа)

Монтаж: неподвижно, вертикально.

Специальный вариант по запросу: разное напряжение и/или частота питания 60 Гц исполнение EFF 1 двигатель, а также исполнение с защитой от перегорания.

АКСЕССУАРЫ

СТР. 191

ТЕХНИЧЕСКИЕ ХАРАКТЕРИСТИКИ - NKV 10/15/20

МОДЕЛЬ	КОД	ЭЛЕКТРИЧЕСКИЕ ХАРАКТЕРИСТИКИ				ГИДРАВЛИЧЕСКИЕ ХАРАКТЕРИСТИКИ													DNA GAS	DNM GAS	H мм	ВЕС, кг	
		ИСТОЧНИК ПИТАНИЯ	P2 НОМИНАЛ. МОЩНОСТЬ		In А	ТИП ДВИГАТЕЛЯ	Q=м³/ч Q=л/мин	0	4	8	10	12	14	16	18	20	22	24					
			кВт	л. с.				0	66	132	167	200	233	264	300	334	367	400					
NKV 10/2 T	60144697	3 x 230 - 400 В ~	0,75	1,1	2,81/1,62	IE2	20,2	20	18,3	15,8	12,5									DN 40	DN 40	526,8	47,9
NKV 10/3 T	60144698	3 x 230 - 400 В ~	1,1	1,5	4,07/2,36	IE2	30,3	31	27,5	23,6	18,8									DN 40	DN 40	559,8	49,3
NKV 10/4 T	60144699	3 x 230 - 400 В ~	1,5	2	5,8/3,35	IE2	40,4	41	36,7	31,5	25,1									DN 40	DN 40	617,8	54,4
NKV 10/5 T	60144700	3 x 230 - 400 В ~	2,2	3	8,23/4,75	IE2	50,5	51	45,8	39,4	31,3									DN 40	DN 40	675,8	58,6
NKV 10/6 T	60144701	3 x 230 - 400 В ~	2,2	3	8,23/4,75	IE2	60,5	61	55,0	47,3	37,6									DN 40	DN 40	708,8	57,85
NKV 10/7 T	60144702	3 x 400 В ~	3,0	4,0	5,85	IE2	70,6	72	64,2	55,1	43,8									DN 40	DN 40	781,8	64
NKV 10/8 T	60144703	3 x 400 В ~	3,0	4,0	5,85	IE2	80,7	82	73,3	63,0	50,1									DN 40	DN 40	814,8	72,2
NKV 10/9 T	60144704	3 x 400 В ~	3,0	4,0	5,85	IE2	90,8	92	82,5	70,9	56,4									DN 40	DN 40	847,8	67
NKV 10/10 T	60144705	3 x 400 В ~	4,0	5,5	8,05	IE2	100,9	102	91,7	78,8	62,6									DN 40	DN 40	895,8	74,4
NKV 10/12 T	60144706	3 x 400 В ~	4,0	5,5	8,05	IE2	121,1	123	110,0	94,5	75,2									DN 40	DN 40	961,8	79,7
NKV 10/14 T	60144707	3 x 400 В ~	5,5	7,5	10,4	IE2	141,3	143	128,3	110,3	87,7									DN 40	DN 40	1097,8	116,5
NKV 10/16 T	60144708	3 x 400 В ~	5,5	7,5	10,4	IE2	161,5	164	146,7	126,0	100,2									DN 40	DN 40	1163,8	120
NKV 10/18 T	60144709	3 x 400 В ~	7,5	10	14,8	IE2	181,6	184	165,0	141,8	112,7									DN 40	DN 40	1370,8	116,66
NKV 10/18 T	60167506	3 x 400 В ~	7,5	10	13,4	IE3	181,6	184	165,0	141,8	112,7									DN 40	DN 40	1239,8	116
NKV 10/20 T	60144710	3 x 400 В ~	7,5	10	14,8	IE2	201,8	205	183,3	157,5	125,3									DN 40	DN 40	1436,8	118,34
NKV 10/20 T	60167507	3 x 400 В ~	7,5	10	13,4	IE3	201,8	205	183,3	157,5	125,3									DN 40	DN 40	1305,8	98
NKV 10/22 T	60144711	3 x 400 В ~	7,5	10	14,8	IE2	222	225	202	173,3	137,8									DN 40	DN 40	1502,8	120,02
NKV 10/22 T	60167508	3 x 400 В ~	7,5	10	13,4	IE3	222	225	202	173,3	137,8									DN 40	DN 40	1371,8	108
NKV 15/2 T	60144712	3 x 230 - 400 В ~	2,2	3	8,23/4,75	IE2	27,2	26,7	26	26,1	25,5	24,5	23,2	21,6	19,8	17,4	14,6			DN 50	DN 50	631,5	65,1
NKV 15/3 T	60144713	3 x 400 В ~	3,0	4,0	5,85	IE2	40,8	40,0	40	39,1	38,3	36,8	34,8	32,5	29,7	26,1	21,9			DN 50	DN 50	721	65,6
NKV 15/4 T	60144714	3 x 400 В ~	4,0	5,5	8,05	IE2	54,4	53,4	53	52,1	51,0	49,0	46,4	43,3	39,6	34,8	29,2			DN 50	DN 50	785,5	67,8
NKV 15/5 T	60144715	3 x 400 В ~	4,0	5,5	8,05	IE2	68,0	66,7	66	65,2	63,8	61,3	58,1	54,1	49,5	43,5	36,5			DN 50	DN 50	835	69,75
NKV 15/6 T	60144716	3 x 400 В ~	5,5	7,5	10,4	IE2	81,6	80,1	79	78,2	76,5	73,6	69,7	64,9	59,4	52,2	43,8			DN 50	DN 50	954,5	114,4
NKV 15/7 T	60144717	3 x 400 В ~	5,5	7,5	10,4	IE2	95,2	93,4	92	91,2	89,3	85,8	81,3	75,8	69,3	60,9	51,1			DN 50	DN 50	1004	124

NKV 10 / NKV 15 / NKV 20

ВЕРТИКАЛЬНЫЕ МНОГУСТУПЕНЧАТЫЕ ЦЕНТРОБЕЖНЫЕ НАСОСЫ

ТЕХНИЧЕСКИЕ ХАРАКТЕРИСТИКИ - NKV 10 / 15 / 20

МОДЕЛЬ	КОД	ЭЛЕКТРИЧЕСКИЕ ХАРАКТЕРИСТИКИ				ГИДРАВЛИЧЕСКИЕ ХАРАКТЕРИСТИКИ													DNA GAS	DNM GAS	H мм	ВЕС, кг
		ИСТОЧНИК ПИТАНИЯ	P2 НОМИНАЛ. МОЩНОСТЬ		In А	ТИП ДВИГАТЕЛЯ	Q=м³/ч	0	4	8	10	12	14	16	18	20	22	24				
			кВт	л. с.			Q=л/мин	0	66	132	167	200	233	264	300	334	367	400				
NKV 15/8 T	60144718	3 x 400 В ~	7,5	10	14,8	IE2	H (м)	108,8	106,8	106	104,3	102,0	98,1	92,9	86,6	79,2	69,6	58,4	DN 50	DN 50	1040,80	112,83
NKV 15/8 T	60167509	3 x 400 В ~	7,5	10	13,4	IE3		108,8	106,8	106	104,3	102,0	98,1	92,9	86,6	79,2	69,6	58,4	DN 50	DN 50	1063,5	106
NKV 15/9 T	60144719	3 x 400 В ~	7,5	10	14,8	IE2		122,4	120,1	119	117,3	114,8	110,3	104,5	97,4	89,1	78,4	65,7	DN 50	DN 50	1073,80	114,07
NKV 15/9 T	60167510	3 x 400 В ~	7,5	10	13,4	IE3		122,4	120,1	119	117,3	114,8	110,3	104,5	97,4	89,1	78,4	65,7	DN 50	DN 50	1113	103
NKV 15/10 T	60144720	3 x 400 В ~	11	15	22,4	IE2		136,0	133,5	132	130,4	127,5	122,6	116,1	108,2	99,0	87,1	73,0	DN 50	DN 50	1251,00	170,30
NKV 15/10 T	60167511	3 x 400 В ~	11	15	19,4	IE3		136,0	133,5	132	130,4	127,5	122,6	116,1	108,2	99,0	87,1	73,0	DN 50	DN 50	1297,5	194
NKV 15/12 T	60144721	3 x 400 В ~	11	15	22,4	IE2		163,2	160,2	158	156,4	153,0	147,1	139,3	129,9	118,8	104,5	87,6	DN 50	DN 50	1317,00	172,77
NKV 15/12 T	60167512	3 x 400 В ~	11	15	19,4	IE3		163,2	160,2	158	156,4	153,0	147,1	139,3	129,9	118,8	104,5	87,6	DN 50	DN 50	1396,5	185

МОДЕЛЬ	КОД	ЭЛЕКТРИЧЕСКИЕ ХАРАКТЕРИСТИКИ				ГИДРАВЛИЧЕСКИЕ ХАРАКТЕРИСТИКИ															DNA GAS	DNM GAS	H мм	ВЕС, кг
		ИСТОЧНИК ПИТАНИЯ	P2 НОМИНАЛ. МОЩНОСТЬ		In А	ТИП ДВИГАТЕЛЯ	Q=м³/ч	0	4	8	10	12	14	16	18	20	22	24	26	29				
			кВт	л. с.			Q=л/мин	0	66	132	167	200	233	264	300	334	367	400	433	483				
NKV 15/14 T	60144722	3 x 400 В ~	11	15	22,4	IE2	H (м)	190,4	186,9	185	182,5	178,5	171,6	162,6	151,5	138,6	121,9	102,2			DN 50	DN 50	1383,00	175,31
NKV 15/14 T	60167513	3 x 400 В ~	11	15	19,4	IE3		190,4	186,9	185	182,5	178,5	171,6	162,6	151,5	138,6	121,9	102,2			DN 50	DN 50	1495,5	195
NKV 15/16 T	60144723	3 x 400 В ~	15	20	29,5	IE2		217,6	213,6	211	208,6	204,0	196,1	185,8	173,2	158,4	139,3	116,8			DN 50	DN 50	1449,00	185,78
NKV 15/16 T	60167514	3 x 400 В ~	15	20	26,5	IE3		217,6	213,6	211	208,6	204,0	196,1	185,8	173,2	158,4	139,3	116,8			DN 50	DN 50	1594,5	162
NKV 15/17 T	60144724	3 x 400 В ~	15	20	29,5	IE2		231,2	226,9	225	221,6	216,75	208,4	197,4	184	168,3	148	124,1			DN 50	DN 50	1762,50	187,02
NKV 15/17 T	60167515	3 x 400 В ~	15	20	26,5	IE3		231,2	226,9	225	221,6	216,75	208,4	197,4	184	168,3	148	124,1			DN 50	DN 50	1644	193
NKV 20/2 T	60144725	3 x 230 - 400 В ~	2,20	3	8,23/4,75	IE2		29,3	28,8	28,8	28,6	28	27,6	26,9	25,9	24,6	22,9	21,2	19,1	15,8	DN 50	DN 50	631,5	45
NKV 20/3 T	60144726	3 x 400 В ~	4,0	5,5	8,05	IE2		43,9	43,2	43,1	42,9	42	41,5	40,4	38,8	36,9	34,4	31,8	28,7	23,6	DN 50	DN 50	736	60
NKV 20/4 T	60144727	3 x 400 В ~	5,5	7,5	10,4	IE2		58,6	57,6	57,5	57,2	56	55,3	53,8	51,8	49,2	45,9	42,4	38,2	31,5	DN 50	DN 50	855,5	74
NKV 20/5 T	60144728	3 x 400 В ~	5,5	7,5	10,4	IE2		73,2	71,9	71,9	71,5	71	69,1	67,3	64,7	61,5	57,4	52,9	47,8	39,4	DN 50	DN 50	905	110,7
NKV 20/6 T	60144729	3 x 400 В ~	7,5	10	14,8	IE2		87,9	86,3	86,3	85,8	85	82,9	80,7	77,7	73,8	68,8	63,5	57,4	47,3	DN 50	DN 50	974,80	83
NKV 20/6 T	60167516	3 x 400 В ~	7,5	10	13,4	IE3		87,9	86,3	86,3	85,8	85	82,9	80,7	77,7	73,8	68,8	63,5	57,4	47,3	DN 50	DN 50	964,5	95
NKV 20/7 T	60144730	3 x 400 В ~	7,5	10	14,8	IE2		102,5	100,7	100,6	100,1	99	96,8	94,2	90,6	86,1	80,3	74,1	66,9	55,2	DN 50	DN 50	1007,80	84
NKV 20/7 T	60167517	3 x 400 В ~	7,5	10	13,4	IE3		102,5	100,7	100,6	100,1	99	96,8	94,2	90,6	86,1	80,3	74,1	66,9	55,2	DN 50	DN 50	1014	103
NKV 20/8 T	60144731	3 x 400 В ~	11,0	15	22,4	IE2		117,2	115,1	115,0	114,4	113	110,6	107,6	103,6	98,4	91,8	84,7	76,5	63,1	DN 50	DN 50	1185,00	116
NKV 20/8 T	60167518	3 x 400 В ~	11,0	15	19,4	IE3		117,2	115,1	115,0	114,4	113	110,6	107,6	103,6	98,4	91,8	84,7	76,5	63,1	DN 50	DN 50	1198,5	191
NKV 20/9 T	60144732	3 x 400 В ~	11,0	15	22,4	IE2		131,8	129,5	129,4	128,8	127	124,4	121,1	116,5	110,8	103,2	95,3	86,0	70,9	DN 50	DN 50	1218,00	117
NKV 20/9 T	60167519	3 x 400 В ~	11,0	15	19,4	IE3		131,8	129,5	129,4	128,8	127	124,4	121,1	116,5	110,8	103,2	95,3	86,0	70,9	DN 50	DN 50	1248	137
NKV 20/10 T	60144733	3 x 400 В ~	11,0	15	22,4	IE2		146,5	143,9	143,8	143,1	141	138,2	134,5	129,5	123,1	114,7	105,9	95,6	78,8	DN 50	DN 50	1251,00	128
NKV 20/10 T	60167520	3 x 400 В ~	11,0	15	19,4	IE3		146,5	143,9	143,8	143,1	141	138,2	134,5	129,5	123,1	114,7	105,9	95,6	78,8	DN 50	DN 50	1297,5	177
NKV 20/12 T	60144734	3 x 400 В ~	15,0	20	29,5	IE2		175,8	172,7	172,5	171,7	169	165,9	161,4	155,4	147,7	137,6	127,1	114,7	94,6	DN 50	DN 50	1317,00	141
NKV 20/12 T	60167521	3 x 400 В ~	15,0	20	26,5	IE3		175,8	172,7	172,5	171,7	169	165,9	161,4	155,4	147,7	137,6	127,1	114,7	94,6	DN 50	DN 50	1396,5	187
NKV 20/14 T	60144735	3 x 400 В ~	15,00	20	29,5	IE2		205,1	201,4	201,3	200,3	198	193,5	188,3	181,3	172,3	160,6	148,2	133,8	110,4	DN 50	DN 50	1383,00	143
NKV 20/14 T	60167522	3 x 400 В ~	15,00	20	26,5	IE3		205,1	201,4	201,3	200,3	198	193,5	188,3	181,3	172,3	160,6	148,2	133,8	110,4	DN 50	DN 50	1495,5	194
NKV 20/16 T	60144736	3 x 400 В ~	18,5	25	35,5	IE2		234,4	230,2	230,0	228,9	226	221,2	215,2	207,2	196,9	183,5	169,4	152,9	126,1	DN 50	DN 50	1504,00	161
NKV 20/16 T	60167523	3 x 400 В ~	18,5	25	32	IE3		234,4	230,2	230,0	228,9	226	221,2	215,2	207,2	196,9	183,5	169,4	152,9	126,1	DN 50	DN 50	1638,5	185
NKV 20/17 T	60144737	3 x 400 В ~	18,5	25	35,5	IE2		249	244,6	244,4	243,2	240	235	228,7	220,1	209,2	195	180	162,5	134	DN 50	DN 50	1817,50	162
NKV 20/17 T	60167524	3 x 400 В ~	18,5	25	32	IE3		249	244,6	244,4	243,2	240	235	228,7	220,1	209,2	195	180	162,5	134	DN 50	DN 50	1688	220

ТОЛЬКО ГИДРАВЛИЧЕСКАЯ ЧАСТЬ

МОДЕЛЬ	КОД
NKV 10/2	60116867
NKV 10/3	60116868
NKV 10/4	60116869
NKV 10/5	60116870
NKV 10/6	60116871
NKV 10/7	60116872
NKV 10/8	60116873
NKV 10/9	60116874
NKV 10/10	60116875
NKV 10/12	60116876
NKV 10/14	60116877
NKV 10/16	60116878
NKV 10/18	60116879
NKV 10/20	60116880
NKV 10/22	60116881
NKV 15/2	60116884
NKV 15/3	60116885
NKV 15/4	60116886
NKV 15/5	60116887
NKV 15/6	60116888
NKV 15/7	60116896

МОДЕЛЬ	КОД
NKV 15/8	60116889
NKV 15/9	60116890
NKV 15/10	60116891
NKV 15/12	60116892
NKV 15/14	60116893
NKV 15/16	60116894
NKV 15/17	60116895
NKV 20/2	60116898
NKV 20/3	60116899
NKV 20/4	60116900
NKV 20/5	60116901
NKV 20/6	60116902
NKV 20/7	60116903
NKV 20/8	60116904
NKV 20/9	60116905
NKV 20/10	60116906
NKV 20/12	60116907
NKV 20/14	60116910
NKV 20/16	60116908
NKV 20/17	60116909

NKV 32-45-65-95

ВЕРТИКАЛЬНЫЕ МНОГООРУБЕНЧАТЫЕ ЦЕНТРОБЕЖНЫЕ НАСОСЫ

КЛАСС ЭНЕРГО-ЭФФЕКТИВНОСТИ **IE3** ОТ 7,5 кВт



БЫТОВЫЕ И ПРОМЫШЛЕННЫЕ НАСОСЫ ПОВЫШЕНИЯ ДАВЛЕНИЯ

Вертикальный многоступенчатый центробежный насос для средних и больших систем водоснабжения. Подходят для повышения давления, питания котлов и циркуляции горячей воды, перекачки конденсата и охлаждающей воды, пожаротушения и моек высокого давления, систем питьевого водоснабжения и автоклавов, оросителей и систем орошения дождевой водой. Корпус насоса и фланец – категоризированный чугун, рабочие колеса, диффузоры, корпуса диффузоров и кожух насоса – нержавеющая сталь AISI 304. Корпус насоса и наружный фонарь – чугун с электрофорезным покрытием. Стандартизированное торцевое уплотнение карбид кремния / углеродистый графит / ЭПМД. Соединение двигателя с насосом через жесткую муфту.

- Степень защиты:** IP 55
- Класс изоляции:** F
- Стандартное напряжение:** Трехфазное 400 В / 50 Гц
- Рабочий диапазон:** от 17 до 70 м³/ч, напор до 320 метров.
- Перекачиваемая жидкость:** чистая, не содержащая твердых и абразивных включений, невязкая, неагрессивная, некристаллизованная и химически нейтральная, близкая по характеристикам к воде.
- Диапазон температуры жидкости:** от -15 °С до +120 °С.
- Максимальная температура окружающей среды:** +40 °С.
- Максимальное рабочее давление:** 32 бар (3200 кПа).
- Монтаж:** неподвижно в вертикальном положении.
- Специальные исполнения по запросу:** для других напряжений и исполнение на 60 Гц.
- По заказу поставляется исполнение из нержавеющей стали.**

АКСЕССУАРЫ
СТР. 191

ТЕХНИЧЕСКИЕ ХАРАКТЕРИСТИКИ - NKV 32

МОДЕЛЬ	КОД	ЭЛЕКТРИЧЕСКИЕ ХАРАКТЕРИСТИКИ				ГИДРАВЛИЧЕСКИЕ ХАРАКТЕРИСТИКИ										H мм	ВЕС, кг
		ИСТОЧНИК ПИТАНИЯ	P2 НОМИНАЛ. МОЩНОСТЬ		In А	ТИП ДВИГАТЕЛЯ	Q=м³/ч Q=л/мин	0	15	18	22	25	30	35	40		
NKV 32/2-2 T	60162751		3 x 400 V Δ	4				5,5	8,1	IE2	36	33,5	32,5	30,5	29,5	26,5	22,5
NKV 32/2 T	60162752	3 x 400 V Δ	5,5	7,5	10,4	IE2	48,5	43,5	42,5	41	39,5	36,5	33,5	29	23,5	1114	140
NKV 32/3-2 T	60162753	3 x 400 V Δ	5,5	7,5	10,4	IE2	60	54,5	53	50,5	48	44	38	31,5	23,5	1196	144
NKV 32/3 T	60162754	3 x 400 V Δ	7,5	10	14,0	IE2	73	65	63,5	61	59	55	50	43,5	35,5	1196	151
NKV 32/3 T	60167525	3 x 400 V Δ	7,5	10	13,4	IE3	73	65	63,5	61	59	55	50	43,5	35,5	1243	125
NKV 32/4-2 T	60162755	3 x 400 V Δ	7,5	10	14,0	IE2	84,5	76,5	74	70,5	68	62	55	46	35	1298	158
NKV 32/4-2 T	60167526	3 x 400 V Δ	7,5	10	13,4	IE3	84,5	76,5	74	70,5	68	62	55	46	35	1325	132
NKV 32/4 T	60162756	3 x 400 V Δ	11	15	20,2	IE2	98	88	86	83	80,5	75	69	60	49,5	1413	206
NKV 32/4 T	60167527	3 x 400 V Δ	11	15	19,4	IE3	98	88	86	83	80,5	75	69	60	49,5	1345	203
NKV 32/5-2 T	60162757	3 x 400 V Δ	11	15	20,2	IE2	109,5	99,5	97	93	89,5	83	74	63	49,5	1495	210
NKV 32/5-2 T	60167528	3 x 400 V Δ	11	15	19,4	IE3	109,5	99,5	97	93	89,5	83	74	63	49,5	1427	207
NKV 32/5 T	60162758	3 x 400 V Δ	15	20	27,0	IE2	122,5	109,5	107	103,5	100	93,5	85,5	75	61,5	1495	224
NKV 32/5 T	60167529	3 x 400 V Δ	15	20	26,5	IE3	122,5	109,5	107	103,5	100	93,5	85,5	75	61,5	1495	214
NKV 32/6-2 T	60162759	3 x 400 V Δ	15	20	27,0	IE2	134	121,5	118,5	113,5	109,5	101,5	91	78	61,5	1577	228
NKV 32/6-2 T	60167530	3 x 400 V Δ	15	20	26,5	IE3	134	121,5	118,5	113,5	109,5	101,5	91	78	61,5	1577	218
NKV 32/6 T	60162760	3 x 400 V Δ	15	20	27,0	IE2	146,5	131	128	123,5	119,5	111,5	102	89	73	1577	228
NKV 32/6 T	60167531	3 x 400 V Δ	15	20	26,5	IE3	146,5	131	128	123,5	119,5	111,5	102	89	73	1577	218
NKV 32/7-2 T	60162761	3 x 400 V Δ	15	20	27,0	IE2	158	142,5	139	133,5	128,5	119	107	91,5	72,5	1659	232
NKV 32/7-2 T	60167532	3 x 400 V Δ	15	20	26,5	IE3	158	142,5	139	133,5	128,5	119	107	91,5	72,5	1659	222
NKV 32/7 T	60162762	3 x 400 V Δ	18,5	25	33,0	IE2	171	152,5	149	144	139,5	130	119	103,5	85	1714	253
NKV 32/7 T	60167533	3 x 400 V Δ	18,5	25	32	IE3	171	152,5	149	144	139,5	130	119	103,5	85	1703	243
NKV 32/8-2 T	60162763	3 x 400 V Δ	18,5	25	33,0	IE2	182,5	164,5	160	154	148,5	137,5	124	106	84,5	1796	257
NKV 32/8-2 T	60167534	3 x 400 V Δ	18,5	25	32	IE3	182,5	164,5	160	154	148,5	137,5	124	106	84,5	1785	247

ТЕХНИЧЕСКИЕ ХАРАКТЕРИСТИКИ - NKV 32

МОДЕЛЬ	КОД	ЭЛЕКТРИЧЕСКИЕ ХАРАКТЕРИСТИКИ				ГИДРАВЛИЧЕСКИЕ ХАРАКТЕРИСТИКИ										Н мм	ВЕС, кг	
		ИСТОЧНИК ПИТАНИЯ	P2 НОМИНАЛ. МОЩНОСТЬ		In А	ТИП ДВИГАТЕЛЯ	Q=м³/ч Q=л/мин	0	15	18	22	25	30	35	40			45
			кВт	л. с.				0	250	300	367	417	500	583	667			750
NKV 32/8 T	60162764	3 x 400 V Δ	18,5	25	33,0	IE2	H (M)	194,5	174	169,5	164	158,5	147,5	134,5	117	95,5	1796	257
NKV 32/8 T	60167535	3 x 400 V Δ	18,5	25	32	IE3		194,5	174	169,5	164	158,5	147,5	134,5	117	95,5	1785	247
NKV 32/9-2 T	60162765	3 x 400 V Δ	22	30	39,5	IE2		208,5	188,5	184	177	171	159	144	124,5	100,5	1898	291
NKV 32/9-2 T	60167536	3 x 400 V Δ	22	30	38	IE3		208,5	188,5	184	177	171	159	144	124,5	100,5	1898	283
NKV 32/9 T	60162766	3 x 400 V Δ	22	30	39,5	IE2		221	198	194	187,5	181,5	169,5	155,5	136	112	1898	291
NKV 32/9 T	60167537	3 x 400 V Δ	22	30	38	IE3		221	198	194	187,5	181,5	169,5	155,5	136	112	1898	283
NKV 32/10-2 T	60162767	3 x 400 V Δ	22	30	39,5	IE2		233	210	205	197,5	191	177,5	161	139	112	1985	298
NKV 32/10-2 T	60167538	3 x 400 V Δ	22	30	38	IE3		233	210	205	197,5	191	177,5	161	139	112	1980	290
NKV 32/10 T	60162768	3 x 400 V Δ	30	40	52,0	IE2		246,5	221,5	217	210	203,5	190,5	175	153,5	126,5	2065	357
NKV 32/10 T	60167539	3 x 400 V Δ	30	40	52	IE3		246,5	221,5	217	210	203,5	190,5	175	153,5	126,5	2075	363
NKV 32/11-2 T	60162769	3 x 400 V Δ	30	40	52,0	IE2		258	233,5	228,5	220,5	213	198,5	180,5	156,5	127	2147	361
NKV 32/11-2 T	60167540	3 x 400 V Δ	30	40	52	IE3		258	233,5	228,5	220,5	213	198,5	180,5	156,5	127	2157	367
NKV 32/11 T	60162770	3 x 400 V Δ	30	40	52,0	IE2		271	243,5	238	230,5	223,5	209	192	168	138,5	2147	361
NKV 32/11 T	60167541	3 x 400 V Δ	30	40	52	IE3		271	243,5	238	230,5	223,5	209	192	168	138,5	2157	367
NKV 32/12-2 T	60162771	3 x 400 V Δ	30	40	52,0	IE2		282,5	255,5	249,5	241	233	217	197,5	171	139	2229	365
NKV 32/12-2 T	60167542	3 x 400 V Δ	30	40	52	IE3		282,5	255,5	249,5	241	233	217	197,5	171	139	2239	371
NKV 32/12 T	60162772	3 x 400 V Δ	30	40	52,0	IE2		295	265,5	259,5	251	243	227,5	208,5	182,5	150,5	2229	365
NKV 32/12 T	60167543	3 x 400 V Δ	30	40	52	IE3		295	265,5	259,5	251	243	227,5	208,5	182,5	150,5	2239	371
NKV 32/13-2 T	60162773	3 x 400 V Δ	30	40	52,0	IE2		307	277,5	271	261,5	252,5	235,5	214	185,5	151	2311	369
NKV 32/13-2 T	60167544	3 x 400 V Δ	30	40	52	IE3		307	277,5	271	261,5	252,5	235,5	214	185,5	151	2321	375
NKV 32/13 T	60162774	3 x 400 V Δ	30	40	52,0	IE2	319,5	287	280,5	271,5	263	246	225,5	197	162,5	2311	369	
NKV 32/13 T	60167545	3 x 400 V Δ	30	40	52	IE3	319,5	287	280,5	271,5	263	246	225,5	197	162,5	2321	375	

ТЕХНИЧЕСКИЕ ХАРАКТЕРИСТИКИ - NKV 45

МОДЕЛЬ	КОД	ЭЛЕКТРИЧЕСКИЕ ХАРАКТЕРИСТИКИ					ГИДРАВЛИЧЕСКИЕ ХАРАКТЕРИСТИКИ													Н мм	ВЕС, кг	
		ИСТОЧНИК ПИТАНИЯ	P2НОМИНАЛ. МОЩНОСТЬ		In А	ТИП ДВИГА- ТЕЛЯ	Q=м³/ч	Q=л/мин														
			кВт	л. с.				0	15	18	22	25	30	35	40	45	54	60	65			70
NKV 45/2-2 T	60162775	3 x 400 V Δ	5,5	7,5	10,4	IE2	38,5	37,5	37	36,5	35,5	34,5	33	31	28,5	23	18,5	14,5	10	1149	146	
NKV 45/2 T	60162776	3 x 400 V Δ	7,5	10	14,0	IE2	48,5	47,5	47	46	45,5	44	43	41,5	39	34	30,5	26,5	23	1149	153	
NKV 45/2 T	60167546	3 x 400 V Δ	7,5	10	13,4	IE3	48,5	47,5	47	46	45,5	44	43	41,5	39	34	30,5	26,5	23	1196	127	
NKV 45/3-2 T	60162777	3 x 400 V Δ	11	15	20,2	IE2	63	62	61,5	60,5	59,5	58	56	53,5	50	42	36	30	24	1366	208	
NKV 45/3-2 T	60167547	3 x 400 V Δ	11	15	19,4	IE3	63	62	61,5	60,5	59,5	58	56	53,5	50	42	36	30	24	1298	205	
NKV 45/3 T	60162778	3 x 400 V Δ	11	15	20,2	IE2	73,5	72	71	70	69	67	65,5	63	60	52,5	47	41	34	1366	208	
NKV 45/3 T	60167548	3 x 400 V Δ	11	15	19,4	IE3	73,5	72	71	70	69	67	65,5	63	60	52,5	47	41	34	1298	205	
NKV 45/4-2 T	60162779	3 x 400 V Δ	15	20	27,0	IE2	87,5	86	85	83,5	82	80	77,5	74	69,5	59,5	51	43	34	1448	226	
NKV 45/4-2 T	60167549	3 x 400 V Δ	15	20	26,5	IE3	87,5	86	85	83,5	82	80	77,5	74	69,5	59,5	51	43	34	1448	216	
NKV 45/4 T	60162780	3 x 400 V Δ	15	20	27,0	IE2	97,5	96	94,5	93	91,5	89	86,5	84	79,5	69,5	62	54,5	45	1448	226	
NKV 45/4 T	60167550	3 x 400 V Δ	15	20	26,5	IE3	97,5	96	94,5	93	91,5	89	86,5	84	79,5	69,5	62	54,5	45	1448	216	
NKV 45/5-2 T	60162781	3 x 400 V Δ	18,5	25	33,0	IE2	112	109,5	108,5	106,5	105	102	99	94,5	89	76,5	66	56	45	1585	251	
NKV 45/5-2 T	60167551	3 x 400 V Δ	18,5	25	32	IE3	112	109,5	108,5	106,5	105	102	99	94,5	89	76,5	66	56	45	1574	241	
NKV 45/5 T	60162782	3 x 400 V Δ	18,5	25	33,0	IE2	122	119,5	118	115,5	114	111	108	104,5	99	86,5	77	67,5	56	1585	251	
NKV 45/5 T	60167552	3 x 400 V Δ	18,5	25	32	IE3	122	119,5	118	115,5	114	111	108	104,5	99	86,5	77	67,5	56	1574	241	
NKV 45/6-2 T	60162783	3 x 400 V Δ	22	30	39,5	IE2	137,5	135	133,5	131	129	126	122	117,5	110,5	95,5	83,5	72	58	1687	284	
NKV 45/6-2 T	60167553	3 x 400 V Δ	22	30	38	IE3	137,5	135	133,5	131	129	126	122	117,5	110,5	95,5	83,5	72	58	1687	276	
NKV 45/6 T	60162784	3 x 400 V Δ	22	30	39,5	IE2	147,5	145	143,5	140,5	138,5	135	131,5	127	121	106	95	83,5	71	1687	284	
NKV 45/6 T	60167554	3 x 400 V Δ	22	30	38	IE3	147,5	145	143,5	140,5	138,5	135	131,5	127	121	106	95	83,5	71	1687	276	
NKV 45/7-2 T	60162785	3 x 400 V Δ	37	50	64,0	IE2	162,5	160	158	155,5	153	149,5	145	139,5	132	115	101	87,5	73	1854	350	
NKV 45/7-2 T	60167555	3 x 400 V Δ	30	40	52	IE3	162,5	160	158	155,5	153	149,5	145	139,5	132	115	101	87,5	73	1864	356	
NKV 45/7 T	60162786	3 x 400 V Δ	30	40	52,0	IE2	172,5	170	168	165	162,5	158,5	154,5	149,5	142,5	125,5	112	99	83	1854	350	
NKV 45/7 T	60167556	3 x 400 V Δ	30	40	52	IE3	172,5	170	168	165	162,5	158,5	154,5	149,5	142,5	125,5	112	99	83	1864	356	
NKV 45/8-2 T	60162787	3 x 400 V Δ	30	40	52,0	IE2	187	184	182	178,5	176	171,5	167	160,5	152	132	116,5	101	83	1936	354	
NKV 45/8-2 T	60167557	3 x 400 V Δ	30	40	52	IE3	187	184	182	178,5	176	171,5	167	160,5	152	132	116,5	101	83	1946	360	
NKV 45/8 T	60162788	3 x 400 V Δ	30	40	52,0	IE2	197	194	191,5	188	185,5	181	176,5	170,5	162,5	142,5	127,5	112,5	94	1936	354	
NKV 45/8 T	60167558	3 x 400 V Δ	30	40	52	IE3	197	194	191,5	188	185,5	181	176,5	170,5	162,5	142,5	127,5	112,5	94	1946	360	
NKV 45/9-2 T	60162789	3 x 400 V Δ	37	50	64,0	IE2	211,5	208	205,5	202	199	194	188,5	181,5	172	149,5	132	114,5	94	2018	375	
NKV 45/9-2 T	60167559	3 x 400 V Δ	37	50	63	IE3	211,5	208	205,5	202	199	194	188,5	181,5	172	149,5	132	114,5	94	2028	384	
NKV 45/9 T	60162790	3 x 400 V Δ	37	50	64,0	IE2	221,5	218	215,5	211,5	208	203	198	191,5	182	160	143	126	106	2018	375	
NKV 45/9 T	60167560	3 x 400 V Δ	37	50	63	IE3	221,5	218	215,5	211,5	208	203	198	191,5	182	160	143	126	106	2028	384	
NKV 45/10-2 T	60162791	3 x 400 V Δ	37	50	64,0	IE2	235,5	231,5	229	225	221,5	216	210	202	191,5	166,5	147	127,5	106	2100	379	
NKV 45/10-2 T	60167561	3 x 400 V Δ	37	50	63	IE3	235,5	231,5	229	225	221,5	216	210	202	191,5	166,5	147	127,5	106	2110	388	
NKV 45/10 T	60162792	3 x 400 V Δ	37	50	64,0	IE2	246	242	239	234	230,5	225	219	212	201,5	177	158	139	117	2100	379	
NKV 45/10 T	60167562	3 x 400 V Δ	37	50	63	IE3	246	242	239	234	230,5	225	219	212	201,5	177	158	139	117	2110	388	
NKV 45/11-2 T	60162793	3 x 400 V Δ	37	50	64,0	IE2	261	256,5	254	249	245,5	239,5	233	224,5	213	186	164,5	143,5	119	2227	441	
NKV 45/11-2 T	60167563	3 x 400 V Δ	45	60	76	IE3	261	256,5	254	249	245,5	239,5	233	224,5	213	186	164,5	143,5	119	2232	449	
NKV 45/11 T	60162794	3 x 400 V Δ	45	60	78,5	IE2	271	267	263,5	258,5	255	249	242,5	234,5	223,5	196,5	175,5	155	130	2227	441	
NKV 45/11 T	60167564	3 x 400 V Δ	45	60	76	IE3	271	267	263,5	258,5	255	249	242,5	234,5	223,5	196,5	175,5	155	130	2232	449	
NKV 45/12-2 T	60162795	3 x 400 V Δ	45	60	78,5	IE2	285,5	280,5	277,5	272,5	268,5	261,5	254,5	245,5	232,5	203	179,5	156,5	130	2309	445	
NKV 45/12-2 T	60167565	3 x 400 V Δ	45	60	76	IE3	285,5	280,5	277,5	272,5	268,5	261,5	254,5	245,5	232,5	203	179,5	156,5	130	2314	453	
NKV 45/12 T	60162796	3 x 400 V Δ	45	60	78,5	IE2	295,5	290,5	287,5	282	277,5	271	264	255,5	243	213,5	191	168,5	142	2309	445	
NKV 45/12 T	60167566	3 x 400 V Δ	45	60	76	IE3	295,5	290,5	287,5	282	277,5	271	264	255,5	243	213,5	191	168,5	142	2314	453	
NKV 45/13-2 T	60162797	3 x 400 V Δ	45	60	78,5	IE2	309,5	304,5	301	295,5	291	284	276	266	252,5	220,5	195	170	142	2391	449	
NKV 45/13-2 T	60167567	3 x 400 V Δ	45	60	76	IE3	309,5	304,5	301	295,5	291	284	276	266	252,5	220,5	195	170	142	2396	457	

ТЕХНИЧЕСКИЕ ХАРАКТЕРИСТИКИ - NKV 65

МОДЕЛЬ	КОД	ЭЛЕКТРИЧЕСКИЕ ХАРАКТЕРИСТИКИ				ГИДРАВЛИЧЕСКИЕ ХАРАКТЕРИСТИКИ											Н ММ	ВЕС, КГ	
		ИСТОЧНИК ПИТАНИЯ	P2 НОМИНАЛ. МОЩНОСТЬ		In А	ТИП ДВИГАТЕЛЯ	Q=л/ч	0	30	36	42	45	54	60	72	78			85
			кВт	л. с.															
NKV 65/2-2 T	60168447	3 x 400 V Δ	7,5	10	14	IE2	39	37,5	36,5	35,5	35	33	31	25	22	17,5	1219,2	108	
NKV 65/2-2 T	60168471	3 x 400 V Δ	7,5	10	13,4	IE3	39	37,5	36,5	35,5	35	33	31	25	22	17,5	1266,2	84	
NKV 65/2 T	60168448	3 x 400 V Δ	11	15	20,2	IE2	56,5	51	49,5	48,5	48	46	45	41	38,5	34,5	1354,2	178	
NKV 65/2 T	60168472	3 x 400 V Δ	11	15	19,4	IE3	56,5	51	49,5	48,5	48	46	45	41	38,5	34,5	1354,2	155	
NKV 65/3-2 T	60168449	3 x 400 V Δ	15	20	27	IE2	67,5	63,5	62	60,5	59,5	56,5	54	46,5	42	35,5	1446,3	198	
NKV 65/3-2 T	60168473	3 x 400 V Δ	15	20	26,5	IE3	67,5	63,5	62	60,5	59,5	56,5	54	46,5	42	35,5	1446,3	171	
NKV 65/3 T	60168450	3 x 400 V Δ	18,5	25	33	IE2	84,5	76	74	72,5	71,5	69	67	61,5	57,5	51,5	1501,3	243,9	
NKV 65/3 T	60168474	3 x 400 V Δ	18,5	25	32	IE3	84,5	76	74	72,5	71,5	69	67	61,5	57,5	51,5	1490,3	213	
NKV 65/4-2 T	60168451	3 x 400 V Δ	18,5	25	33	IE2	95,5	88,5	86	84	83	79	75,5	66	60,5	52	1593,4	243,9	
NKV 65/4-2 T	60168475	3 x 400 V Δ	18,5	25	32	IE3	95,5	88,5	86	84	83	79	75,5	66	60,5	52	1582,4	213	
NKV 65/4 T	60168452	3 x 400 V Δ	22	30	39,5	IE2	113,5	102,5	100	97,5	96,5	92,5	90,5	83	78	70	1613,4	293,7	
NKV 65/4 T	60168476	3 x 400 V Δ	22	30	38	IE3	113,5	102,5	100	97,5	96,5	92,5	90,5	83	78	70	1613,4	255	
NKV 65/5-2 T	60168453	3 x 400 V Δ	30	40	52	IE2	125	116	113	110,5	109	104,5	101	90	83	72,5	1790,5	472	
NKV 65/5-2 T	60168477	3 x 400 V Δ	30	40	52	IE3	125	116	113	110,5	109	104,5	101	90	83	72,5	1800,5	471	
NKV 65/5 T	60168454	3 x 400 V Δ	30	40	52	IE2	142	129	125,5	122,5	121	116,5	114	105	98,5	88,5	1790,5	472	
NKV 65/5 T	60168478	3 x 400 V Δ	30	40	52	IE3	142	129	125,5	122,5	121	116,5	114	105	98,5	88,5	1800,5	471	
NKV 65/6-2 T	60168455	3 x 400 V Δ	30	40	52	IE2	153	141,5	137,5	134,5	133	127,5	123	110	102	89,5	1790,5	472	
NKV 65/6-2 T	60168479	3 x 400 V Δ	30	40	52	IE3	153	141,5	137,5	134,5	133	127,5	123	110	102	89,5	1892,6	471	
NKV 65/6 T	60168456	3 x 400 V Δ	37	50	64	IE2	170	154	150	147	145	139,5	136	125	117,5	105,5	1882,6	503	
NKV 65/6 T	60168480	3 x 400 V Δ	37	50	63	IE3	170	154	150	147	145	139,5	136	125	117,5	105,5	1892,6	517	
NKV 65/7-2 T	60168457	3 x 400 V Δ	37	50	64	IE2	181,5	166,5	162,5	158,5	156,5	150	145	130,5	120,5	106,5	1882,6	503	
NKV 65/7-2 T	60168481	3 x 400 V Δ	37	50	63	IE3	181,5	166,5	162,5	158,5	156,5	150	145	130,5	120,5	106,5	1984,7	517	
NKV 65/7 T	60168458	3 x 400 V Δ	45	60	78,5	IE2	199	180,5	175,5	172	169,5	163,5	159,5	147	138	124	2019,7	624	
NKV 65/7 T	60168482	3 x 400 V Δ	45	60	76	IE3	199	180,5	175,5	172	169,5	163,5	159,5	147	138	124	2024,7	653	
NKV 65/8-2 T	60168459	3 x 400 V Δ	45	60	78,5	IE2	210	193	188	184	181,5	174	168,5	152	141,5	125	2019,7	624	
NKV 65/8-2 T	60168483	3 x 400 V Δ	45	60	76	IE3	210	193	188	184	181,5	174	168,5	152	141,5	125	2116,8	653	
NKV 65/8 T	60168460	3 x 400 V Δ	45	60	78,5	IE2	227	206	200	196	193,5	186	181,5	167	157	141	2019,7	624	
NKV 65/8 T	60168484	3 x 400 V Δ	45	60	76	IE3	227	206	200	196	193,5	186	181,5	167	157	141	2116,8	653	

ТЕХНИЧЕСКИЕ ХАРАКТЕРИСТИКИ - NKV 95

МОДЕЛЬ	КОД	ЭЛЕКТРИЧЕСКИЕ ХАРАКТЕРИСТИКИ					ГИДРАВЛИЧЕСКИЕ ХАРАКТЕРИСТИКИ										Н мм	ВЕС, кг	
		ИСТОЧНИК ПИТАНИЯ	P2 НОМИНАЛ. МОЩНОСТЬ		I _n А	ТИП ДВИГА- ТЕЛЯ	Q=м³/ч	0	45	54	60	72	78	85	96	108			118
			кВт	л. с.															
NKV 95/2-2 T	60168461	3 x 400 V Δ	11	15	20,2	IE2	H (M)	44,5	43	42	41	38,5	36,5	34	28,5	21,5	15	1354,2	209
NKV 95/2-2 T	60168485	3 x 400 V Δ	11	15	19,4	IE3		44,5	43	42	41	38,5	36,5	34	28,5	21,5	15	1354,2	186
NKV 95/2 T	60168462	3 x 400 V Δ	15	20	27	IE2		62	55,5	53	51,5	49	47,5	45	41	35	28,5	1354,2	223
NKV 95/2 T	60168486	3 x 400 V Δ	15	20	26,5	IE3		62	55,5	53	51,5	49	47,5	45	41	35	28,5	1354,2	196
NKV 95/3-2 T	60168463	3 x 400 V Δ	18,5	25	33	IE2		75,5	70,5	68	66,5	62,5	59,5	56	48,5	38,5	28,5	1501,3	248
NKV 95/3-2 T	60168487	3 x 400 V Δ	18,5	25	32	IE3		75,5	70,5	68	66,5	62,5	59,5	56	48,5	38,5	28,5	1490,3	217
NKV 95/3 T	60168464	3 x 400 V Δ	22	30	39,5	IE2		93,5	84	80,5	78	74	72	69	62,5	53,5	44	1521,3	278
NKV 95/3 T	60168488	3 x 400 V Δ	22	30	38	IE3		93,5	84	80,5	78	74	72	69	62,5	53,5	44	1521,3	238
NKV 95/4-2 T	60168465	3 x 400 V Δ	30	40	52	IE2		108	100	97	94,5	89	85,5	81	71,5	59	46	1698,4	344
NKV 95/4-2 T	60168489	3 x 400 V Δ	30	40	52	IE3		108	100	97	94,5	89	85,5	81	71,5	59	46	1708,4	343
NKV 95/4 T	60168466	3 x 400 V Δ	30	40	52	IE2		125,5	112,5	108	105	99,5	96,5	92,5	84	72	60	1698,4	344
NKV 95/4 T	60168490	3 x 400 V Δ	30	40	52	IE3		125,5	112,5	108	105	99,5	96,5	92,5	84	72	60	1708,4	343
NKV 95/5-2 T	60168467	3 x 400 V Δ	37	50	64	IE2		139	127,5	123,5	120	113,5	109	103,5	92	76	60	1790,5	365
NKV 95/5-2 T	60168491	3 x 400 V Δ	37	50	63	IE3		139	127,5	123,5	120	113,5	109	103,5	92	76	60	1800,5	379
NKV 95/5 T	60168468	3 x 400 V Δ	37	50	64	IE2		156	140	134,5	130,5	123,5	120	114,5	104,5	89	74	1790,5	365
NKV 95/5 T	60168492	3 x 400 V Δ	37	50	63	IE3		156	140	134,5	130,5	123,5	120	114,5	104,5	89	74	1800,5	379
NKV 95/6-2 T	60168469	3 x 400 V Δ	45	60	78,5	IE2		170,5	156	150,5	146,5	138,5	134	127	113,5	94,5	75,5	1927,6	426,5
NKV 95/6-2 T	60168493	3 x 400 V Δ	45	60	76	IE3		170,5	156	150,5	146,5	138,5	134	127	113,5	94,5	75,5	1932,6	455
NKV 95/6 T	60168470	3 x 400 V Δ	45	60	78,5	IE2		188	169	161,5	157	149	144,5	138,5	126	108	89,5	1927,6	426,5
NKV 95/6 T	60168494	3 x 400 V Δ	45	60	76	IE3		188	169	161,5	157	149	144,5	138,5	126	108	89,5	1932,6	455

ТОЛЬКО ГИДРАВЛИЧЕСКАЯ ЧАСТЬ

МОДЕЛЬ	КОД
NKV 32/2-2 T	60163336
NKV 32/2 T	60163337
NKV 32/3-2 T	60163338
NKV 32/3 T	60163339
NKV 32/4-2 T	60163340
NKV 32/4 T	60163341
NKV 32/5-2 T	60163342
NKV 32/5 T	60163343
NKV 32/6-2 T	60163344
NKV 32/6 T	60163345
NKV 32/7-2 T	60163346
NKV 32/7 T	60163347
NKV 32/8-2 T	60163348
NKV 32/8 T	60163349
NKV 32/9-2 T	60163351
NKV 32/9 T	60163352
NKV 32/10-2 T	60163353
NKV 32/10 T	60163354
NKV 32/11-2 T	60163355
NKV 32/11 T	60163356
NKV 32/12-2 T	60163357
NKV 32/12 T	60163358
NKV 32/13-2 T	60163359
NKV 32/13 T	60163360

МОДЕЛЬ	КОД
NKV 45/2-2 T	60163361
NKV 45/2 T	60163362
NKV 45/3-2 T	60163363
NKV 45/3 T	60163364
NKV 45/4-2 T	60163365
NKV 45/4 T	60163366
NKV 45/5-2 T	60163367
NKV 45/5 T	60163368
NKV 45/6-2 T	60163369
NKV 45/6 T	60163370
NKV 45/7-2 T	60163371
NKV 45/7 T	60163372
NKV 45/8-2 T	60163373
NKV 45/8 T	60163374
NKV 45/9-2 T	60163375
NKV 45/9 T	60163376
NKV 45/10-2 T	60163377
NKV 45/10 T	60163378
NKV 45/11-2 T	60163379
NKV 45/11 T	60163380
NKV 45/12-2 T	60163381
NKV 45/12 T	60163382
NKV 45/13-2 T	60163383

МОДЕЛЬ	КОД
NKV 65/2-2 T	60168423
NKV 65/2 T	60168424
NKV 65/3-2 T	60168425
NKV 65/3 T	60168426
NKV 65/4-2 T	60168427
NKV 65/4 T	60168428
NKV 65/5-2 T	60168429
NKV 65/5 T	60168430
NKV 65/6-2 T	60168431
NKV 65/6 T	60168432
NKV 65/7-2 T	60168433
NKV 65/7 T	60168434
NKV 65/8-2 T	60168435
NKV 65/8 T	60168436

МОДЕЛЬ	КОД
NKV 95/2-2 T	60168437
NKV 95/2 T	60168438
NKV 95/3-2 T	60168439
NKV 95/3 T	60168440
NKV 95/4-2 T	60168441
NKV 95/4 T	60168442
NKV 95/5-2 T	60168443
NKV 95/5 T	60168444
NKV 95/6-2 T	60168445
NKV 95/6 T	60168446

АКСЕССУАРЫ ДЛЯ ЦЕНТРОБЕЖНЫХ НАСОСОВ

АКСЕССУАРЫ ЦЕНТРОБЕЖНЫЕ НАСОСЫ

КОМПЛЕКТ КОНТРФЛАНЦЕВ	МОДЕЛЬ	КОД	ТИПОРАЗМЕРЫ КОНТРФЛАНЦЕВ И ПРОКЛАДОК	ТИП ФЛАНЦА	МАТЕРИАЛ	PN	NKM-GE - NKP-GE NKM-G - NKP-G	KDNE - KDN
 <p>DN 32</p>	DN 32	109620520	1 x DN 32 + 1 x DN 50	РЕЗЬБОВОЙ	НЕРЖ. СТАЛЬ	16	•	•
	DN 40	109620530	1 x DN 40 + 1 x DN 65	РЕЗЬБОВОЙ	НЕРЖ. СТАЛЬ	16	•	•
	DN 50	109620540	1 x DN 50 + 1 x DN 65	РЕЗЬБОВОЙ	НЕРЖ. СТАЛЬ	16	•	•
	DN 65	109620550	1 x DN 65 + 1 x DN 80	РЕЗЬБОВОЙ	НЕРЖ. СТАЛЬ	16	•	•
	DN 32	109620400	1 x DN 32 + 1 x DN 50	ПРИВАРНОЙ	НЕРЖ. СТАЛЬ	16	•	•
	DN 40	109620410	1 x DN 40 + 1 x DN 65	ПРИВАРНОЙ	НЕРЖ. СТАЛЬ	16	•	•
	DN 50	109620420	1 x DN 50 + 1 x DN 65	ПРИВАРНОЙ	НЕРЖ. СТАЛЬ	16	•	•
	DN 50/1	60115139	1 x DN 50 + 1 x DN 80	ПРИВАРНОЙ	НЕРЖ. СТАЛЬ	16		•
	DN 65	109620430	1 x DN 65 + 1 x DN 80	ПРИВАРНОЙ	НЕРЖ. СТАЛЬ	16	•	•
	DN 65/1	60115140	1 x DN 65 + 1 x DN 100	ПРИВАРНОЙ	НЕРЖ. СТАЛЬ	16		•
	DN 80	109620440	1 x DN 80 + 1 x DN 100	ПРИВАРНОЙ	НЕРЖ. СТАЛЬ	16	•	•
	DN 80/1	60115141	1 x DN 80 + 1 x DN 125	ПРИВАРНОЙ	НЕРЖ. СТАЛЬ	16		•
	DN 100	109620450	1 x DN 100 + 1 x DN 125	ПРИВАРНОЙ	НЕРЖ. СТАЛЬ	16	•	•
	DN 125	109620460	1 x DN 125 + 1 x DN 150	ПРИВАРНОЙ	НЕРЖ. СТАЛЬ	16	•	•
	DN 150	109620470	1 x DN 150 + 1 x DN 200	ПРИВАРНОЙ	НЕРЖ. СТАЛЬ	16 (10 x DN 200)	•	•
	DN 200	109620480	1 x DN 200 + 1 x DN 250	ПРИВАРНОЙ	НЕРЖ. СТАЛЬ	16 (10 x DN 200)		•
	DN 250/1	109620500	1 x DN 250 + 1 x DN 300	ПРИВАРНОЙ	НЕРЖ. СТАЛЬ	16		•
DN 300	109620510	1 x DN 300 + 1 x DN 350	ПРИВАРНОЙ	НЕРЖ. СТАЛЬ	16		•	
DN 350	60115142	1 x DN 350 + 1 x DN 400	ПРИВАРНОЙ	НЕРЖ. СТАЛЬ	16		•	

Комплект включает в себя всасывающие и напорные контрфланцы с соответствующими уплотнениями, винты и гайки должны соответствовать требованиям размера насоса.

АКСЕССУАРЫ - для многоступенчатых вертикальных (центробежных) насосов

КОМПЛЕКТ КОНТРФЛАНЦЕВ	МОДЕЛЬ	КОД	ТИПОРАЗМЕРЫ КОНТРФЛАНЦЕВ И ПРОКЛАДОК	ТИП ФЛАНЦА	МАТЕРИАЛ	PN	NKV 10-15-20	NKV 32 - 45	NKV 65 - 95
 <p>DN 40</p>	DN 40	60119214	2 x DN 40	РЕЗЬБОВОЙ	НЕРЖ. СТАЛЬ	40	•		
	DN 50	60119215	2 x DN 50	РЕЗЬБОВОЙ	НЕРЖ. СТАЛЬ	40	•		
	DN 65	60163388	2 x DN 65	РЕЗЬБОВОЙ	НЕРЖ. СТАЛЬ	40		•	
	DN 80	60163389	2 x DN 80	РЕЗЬБОВОЙ	НЕРЖ. СТАЛЬ	40		•	•
	DN 100	60168815	2 x DN 100	РЕЗЬБОВОЙ	НЕРЖ. СТАЛЬ	25			•

МУФТЫ	МОДЕЛЬ	КОД	KVC	KVCX
	МУФТЫ MF 1" ¼	547820550	•	•

Муфты должны заказываться отдельно.
Одна для напорного и одна для всасывающего патрубков.

АКСЕССУАРЫ ЦЕНТРОБЕЖНЫЕ НАСОСЫ

КОМПЛЕКТ РЕГУЛИРОВОЧНЫХ КЛИНЬЕВ	МОДЕЛЬ	КОД	ТИП НАСОСА	НОМ. МОЩН. кВт	РАЗМЕРЫ А x В x Н, мм	NKM-GE NKM-G С/ЧЕТЫРЕХПОЛ. ЭЛ. ДВИГ.	NKP-GE NKM-G С/ДВУХПОЛ. ЭЛ. ДВИГ.
 <p style="text-align: center;">SHIMS KIT nr 5</p>	SHIMS KIT nr 1	147120800	NKM-G 65-315/309/1¼	11	90 x 335 x 65	•	
	SHIMS KIT nr 5	147120840	NKM-G 80-250/270/1¼	11	80 x 290 x 40	•	
	SHIMS KIT nr 2	147120810	NKM-G 80-315/305/15/4	15	90 x 335 x 90	•	
	SHIMS KIT nr 3	147120820	NKM-G 80-315/320/18,5 /4	18,5	100 x 320 x 70	•	
			NKM-G 80-315/334/22/4	22			
	SHIMS KIT nr 1	147120800	NKM-G100-250/250/1¼	11	90 x 335 x 65	•	
			NKM-G100-250/270/15/4	15			
	SHIMS KIT nr 3	147120820	NKM-G100-315/300/18,5 /4	18,5	100 x 320 x 70	•	
			NKM-G100-315/316/22 /4	22			
	SHIMS KIT nr 2	147120810	NKM-G125-250/243/15/4	15	90 x 335 x 90	•	
	SHIMS KIT nr 3	147120820	NKM-G125-250/256/18,5 /4	18,5	100 x 320 x 70	•	
			NKM-G125-250/266/22/4	22			
	SHIMS KIT nr 4	147120830	NKM-G150-200/218/1¼	11	80 X 290 X 120	•	
	SHIMS KIT nr 6	147120850	NKP-G 32-125/142/ 3 /2	3	50 x 100 x 20		•
			NKP-G 32-160/177/5,5/2	5,5			
			NKP-G 40-125/130/ 3 /2	3			
			NKP-G 40-125/139/ 4 /2	4			
			NKP-G 40-160/158/ 5,5 /2	5,5			
SHIMS KIT nr 7	147120860	NKP-G 40-200/210/1½	11	70 x 332 x 20		•	
		NKP-G 40-250/230/15/2	15				
		NKP-G 40-250/245/18,5 /2	18,5				
SHIMS KIT nr 6	147120850	NKP-G 50-125/135/ 5,5 /2	5,5	50 x 100 x 20		•	
		NKP-G 50-125/144/ 7,5 /2	7,5				
SHIMS KIT nr 7	147120860	NKP-G 50-160/169/1½	11	70 x 332 x 20		•	
		NKP-G 50-200/200/15 /2	15				
		NKP-G 50-200/210/18,5 /2	18,5				
		NKP-G 65-160/157/1½	11				
		NKP-G 65-160/173/15 /2	15				
		NKP-G 65-200/190/18,5 /2	18,5				
		NKP-G 80-160/147-127/1½	11				
		NKP-G 80-160/153/15 /2	15				
SHIMS KIT nr 8	147120870	NKP-G 80-160/163/18,5 /2	18,5	70 x 125 x 20		•	
		NKP-G 80-200/190/30 /2	30				

Доступны по запросу отдельно от насоса. Предназначены для выравнивания насоса во время монтажа, чтобы компенсировать разницу высот между осевой линией насоса и электродвигателем.

Комплект состоит из двух регулировочных прокладок Размеры А (ширина), В (длина), Н (высота) приведены в таблице.

Прокладки с высотой более 20 мм поставляются в комплекте с винтами, гайками и шайбами.

A large grid of graph paper for taking notes, consisting of 20 columns and 40 rows of small squares.

НАСОСЫ ДЛЯ ДРЕНАЖНЫХ И ФЕКАЛЬНЫХ ВОД

	NOVA ПОГРУЖНЫЕ ДРЕНАЖНЫЕ НАСОСЫ		FEKA 600 НАСОСЫ ДЛЯ СТОЧНЫХ ВОД		FEKABOX 200 ЁМКОСТЬ ДЛЯ КАНАЛИЗАЦИОННОЙ НАСОСНОЙ СТАНЦИИ
A7	СТР. 196	CG	СТР. 204	CK	СТР. 215
	NOVA UP NOVA UP X ПОГРУЖНЫЕ ДРЕНАЖНЫЕ НАСОСЫ		FEKA BVP НАСОСЫ ДЛЯ СТОЧНЫХ ВОД		FEKAFOS 280 ЁМКОСТЬ ДЛЯ КАНАЛИЗАЦИОННОЙ НАСОСНОЙ СТАНЦИИ 
A7	СТР. 197	AF	СТР. 205	CK	СТР. 216
	NOVA UP MAE ПОГРУЖНЫЕ ДРЕНАЖНЫЕ НАСОСЫ		FEKA VS НАСОСЫ ДЛЯ СТОЧНЫХ ВОД		FEKAFOS 280 DOUBLE ЁМКОСТЬ ДЛЯ КАНАЛИЗАЦИОННОЙ НАСОСНОЙ СТАНЦИИ
A7	СТР. 198	CJ	СТР. 206	CK	СТР. 216
	VERTY NOVA ПОГРУЖНЫЕ ДРЕНАЖНЫЕ НАСОСЫ		FEKA 1400/1800 НАСОСЫ ДЛЯ СТОЧНЫХ ВОД		FEKAFOS 550 DOUBLE ЁМКОСТЬ ДЛЯ КАНАЛИЗАЦИОННОЙ НАСОСНОЙ СТАНЦИИ 
A7	СТР. 198	CI	СТР. 207	CK	СТР. 217
	DRENAG 1000/1200 ДРЕНАЖНЫЕ НАСОСЫ		FEKA 2000 НАСОСЫ ДЛЯ СТОЧНЫХ ВОД		FEKAFOS 1200 - 2000 - 3800 ЁМКОСТЬ ДЛЯ КАНАЛИЗАЦИОННОЙ НАСОСНОЙ СТАНЦИИ
C8	СТР. 199	CA	СТР. 208	CK	СТР. 218
	DRENAG 1400/1800 ДРЕНАЖНЫЕ НАСОСЫ		FEKA 2500/2700 НАСОСЫ ДЛЯ СТОЧНЫХ ВОД		NOVAIR ПОГРУЖНОЙ АЭРАТОР
C9	СТР. 200	CB	СТР. 209	AK	СТР. 223
	DRENAG 1600/2000/2500/3000 ДРЕНАЖНЫЕ НАСОСЫ		FKV НАСОСЫ ДЛЯ СТОЧНЫХ ВОД 	АКСЕССУАРЫ	
E6	СТР. 200	EM	СТР. 210	СТР. 223	
	DIG 1100/1500/1800/2200 ДРЕНАЖНЫЕ НАСОСЫ ДЛЯ РАБОТЫ В ТЯЖЕЛЫХ УСЛОВИЯХ		FEKA 6000/6100/6200/6300/ 8100/8200/8300 НАСОСЫ ДЛЯ СТОЧНЫХ ВОД		E.VOX ЭЛЕКТРОННАЯ ПАНЕЛЬ ЗАЩИТЫ И УПРАВЛЕНИЯ
CQ	СТР. 201	CE CF	СТР. 212	AT	СТР. 231
	DIG 3700/5500/8500/11000 ДРЕНАЖНЫЕ НАСОСЫ ДЛЯ РАБОТЫ В ТЯЖЕЛЫХ УСЛОВИЯХ		GENIX АВТОМАТИЧЕСКИЕ КАНАЛИЗАЦИОННЫЕ НАСОСНЫЕ СТАНЦИИ	ПАНЕЛИ УПРАВЛЕНИЯ	
CQ	СТР. 202	DC	СТР. 2136	СТР. 235	
	GRINDER 1000/1200/1600 КАНАЛИЗАЦИОННЫЕ НАСОСЫ С РЕЖУЩИМ МЕХАНИЗМОМ		NOVABOX АВТОМАТИЧЕСКАЯ СТАНЦИЯ СБОРА И ПЕРЕКАЧИВАНИЯ СТОЧНЫХ ВОД		
CM	СТР. 203	AE	СТР. 214		
	GRINDER 1400/1800 КАНАЛИЗАЦИОННЫЕ НАСОСЫ С РЕЖУЩИМ МЕХАНИЗМОМ		FEKABOX 110 ЁМКОСТЬ ДЛЯ КАНАЛИЗАЦИОННОЙ НАСОСНОЙ СТАНЦИИ 		
CN	СТР. 203	CK	СТР. 214		



NOVA M-A



NOVA M-NA



ПОГРУЖНЫЕ НАСОСЫ ДЛЯ ДРЕНАЖА

Корпус насоса, рабочее колесо, крышка и всасывающая решетка – технополимер.

Двигатель, вал ротора и винты – нержавеющая сталь.

Тройное уплотнительное кольцо с промежуточной масляной камерой. Погружной асинхронный двигатель для непрерывной работы. Статор установлен в герметичном кожухе из нержавеющей стали. Ротор установлен на шарикоподшипники увеличенного размера с пожизненной смазкой. Встроенный тепловой выключатель и защита от перегрузки по току, а также конденсатор постоянно включены в однофазном исполнении. Для защиты трехфазного двигателя следует обеспечить защиту от перегрузки, соответствующую действующим нормам. Поставляется со стандартными кабелями питания для однофазного исполнения:

5 метров H05RN-F для: NOVA 180 M-A
NOVA 300 M-A
NOVA 600 M-A

10 метров H05RN-F для: NOVA 180 M-NA
NOVA 200 M-NA

10 метров H07RN-F для: NOVA 600 M-NA

Стандартные кабели для трехфазного исполнения: 5 метров кабеля H07RN-F. Стандарт для однофазного исполнения – вилка SCHUKO EEC VII.

Для специального исполнения имеется со специальным валом двигателя из нержавеющей стали.

Рабочий диапазон: от 1 до 16 м³/ч, напор до 10,2 метра

Диапазон температуры жидкости: от 0 °С до +35 °С для бытового применения

Перекачиваемая жидкость:

NOVA мутная вода без волокон

Гранулометрический проход через всасывающую решетку:

NOVA 180-NOVA 200 5 мм
NOVA 300 – NOVA 600 10 мм

Мин. глубина всасывания:

NOVA 180 A 77 мм
NOVA 180 NA – NOVA 200 8 мм
NOVA 300 85 мм
NOVA 600 A 175 мм
NOVA 600 NA 38 мм

Максимальная глубина погружения: 7 метров

Максимальное время сухой работы: 1 минута

Степень защиты: IP 68

Класс изоляции: F

АКСЕССУАРЫ
СТР. 228

ПАНЕЛИ УПРАВЛЕНИЯ
СТР. 235

СПЕЦИАЛЬНАЯ ВЕРСИЯ - ВАЛ ЭЛЕКТРОДВИГАТЕЛЯ ИЗ НЕРЖ. СТАЛИ

МОДЕЛЬ	КОД	ЭЛЕКТРИЧЕСКИЕ ХАРАКТЕРИСТИКИ				ГИДРАВЛИЧЕСКИЕ ХАРАКТЕРИСТИКИ															DNM GAS	КАБЕЛЬ	ВЕС, кг	КОЛ-ВО НА ПАЛ- ЛЕТЕ		
		ИСТОЧНИК ПИТАНИЯ	P1 МАКС. МОЩ- НОСТЬ кВт	P2 НОМИНАЛ. МОЩНОСТЬ		In А	Q=м ³ /ч Q=л/мин	H (М)																		
				кВт	л.с.			0	1	2	3	4,5	5	6	7	7,5	9	10	12	15						
NOVA 180 M-A - SV	103002684	1X220-240 В~	0,19	0,2	0,28	0,9	4,95	4,45	3,9	3,15	1,7	1,15								1"¼	5 м	4,6	48			
NOVA 180 M-NA - SV	103002694	1X220-240 В~	0,19	0,2	0,28	0,9	4,95	4,45	3,9	3,15	1,7	1,15								1"¼	10 м	4,5	48			
NOVA 200 M-NA - SV	103002704	1X220-240 В~	0,35	0,22	0,3	1,5	7,1	6,6	6,1	5,6	4,9	4,7	4,2	3,7	3,5	2,8	2,35	1,5		1"¼	10 м	4,5	48			
NOVA 300 M-A - SV	103002724	1X220-240 В~	0,35	0,22	0,3	1,6	7,18	6,7	6,23	5,8	5,2	5	4,6	4,2	4	3,42	3	2,2		1"¼	5 м	4,6	48			
NOVA 600 M-A - SV	103002744	1X220-240 В~	0,80	0,55	0,75	3,4	10,2	9,7	9,3	8,9	8,3	8,1	7,8	7,4	7,2	6,6	6,1	5	3,1	1"¼	5 м	7	32			
NOVA 600 M-NA - SV	103002754	1X220-240 В~	0,80	0,55	0,75	3,4	10,2	9,7	9,3	8,9	8,3	8,1	7,8	7,4	7,2	6,6	6,1	5	3,1	1"¼	10 м	6,7	32			
NOVA 600 T-NA - SV	103005814	3X400 В~	0,80	0,55	0,75	1,6	10,2	9,7	9,3	8,9	8,3	8,1	7,8	7,4	7,2	6,6	6,1	5	3,1	1"¼	10 м	6,7	32			

A = с поплавком NA = без поплавка

NOVA UP - NOVA UP X

ПОГРУЖНЫЕ НАСОСЫ



NOVA UP M-A

NOVA UP M-NA



NOVA UP X M-NA



ДРЕНАЖ ЧИСТОЙ ВОДЫ ДЛЯ БЫТОВОГО ПРИМЕНЕНИЯ

Вертикальный дренажный насос в автоматическом или ручном исполнении со съёмным фильтром для всасывания до 2/3 мм, функции, обеспечивающие мощность и гибкость установки.

Эти насосы могут перекачивать жидкости, содержащие твердые вещества максимальным размером до 10 мм.

Корпус насоса, рабочее колесо, крышка и решетка – технополимер.

Двигатель, вал ротора и винты – нержавеющая сталь.

Тройное уплотнительное кольцо с промежуточной масляной камерой.

Асинхронный погружной двигатель для непрерывной работы. Статор в герметичном кожухе из нержавеющей стали.

Ротор установлен на шарикоподшипники увеличенного размера с пожизненной смазкой.

Включена тепловая/амперометрическая защита, и постоянно подключен конденсатор.

Специальное исполнение NOVA UP X с соединительным патрубком к плавающему всасу, подходит для использования в баках с системой сбора дождевой воды (см. aquarhof) и баках для других сфер применения.

Рабочий диапазон:

от 1 до 15 м³/ч, напор до 10 метров.

Диапазон температуры жидкости:

от 0° до +35 °С для бытового применения.

Температура перекачиваемой жидкости:

мутные воды без волокон

Минимальная глубина всасывания:

NOVA UP-300M - 120 мм

NOVA UP 300M - 60 мм

NOVA UP X 300M - 70 мм

NOVA UP 600M - 165 мм

NOVA UP 600M - 70 мм

NOVA UP X 600M - 80 мм

Максимальная глубина погружения: 7 метров.

Монтаж: вертикально, неподвижно или для переноски.

Степень защиты: IP 68

Класс изоляции: F

ТЕХНИЧЕСКИЕ ХАРАКТЕРИСТИКИ - NOVA UP

МОДЕЛЬ	КОД	ЭЛЕКТРИЧЕСКИЕ ХАРАКТЕРИСТИКИ				ГИДРАВЛИЧЕСКИЕ ХАРАКТЕРИСТИКИ														DNM GAS	КАБЕЛЬ	ВЕС, кг	КОЛ-ВО НА ПАЛ-ЛЕТЕ			
		ИСТОЧНИК ПИТАНИЯ	P1 МАКС. МОЩНОСТЬ кВт	P2 НОМИНАЛ. МОЩНОСТЬ		In А	Q=м³/ч		Q=л/мин																	
				кВт	л.с.		0	1	2	3	4,5	5	6	7	7,5	9	10	12	13,5							
NOVA UP 300 M-A	60152305	1X220-240 В~	0,38	0,21	0,28	1,5	7,6	6,9	6,25	5,6	4,7	4,4	3,6	2,8	2,3	1					1" ¼	10 м	5,8	39		
NOVA UP 300 M-NA	60152309	1X220-240 В~	0,38	0,21	0,28	1,5	7,6	6,9	6,25	5,6	4,7	4,4	3,6	2,8	2,3	1					1" ¼	10 м	5,6	39		
NOVA UP 600 M-A	60152306	1X220-240 В~	0,77	0,52	0,69	3,5	9,8	9,4	9	8,5	7,7	7,4	6,8	6,2	5,9	4,7	3,9	2	0,3	1" ¼	10 м	7,3	26			
NOVA UP 600 M-NA	60152310	1X220-240 В~	0,77	0,52	0,69	3,5	9,8	9,4	9	8,5	7,7	7,4	6,8	6,2	5,9	4,7	3,9	2	0,3	1" ¼	10 м	7,1	26			

A = с поплавком NA = без поплавка

ТЕХНИЧЕСКИЕ ХАРАКТЕРИСТИКИ - NOVA UP X

МОДЕЛЬ	КОД	ЭЛЕКТРИЧЕСКИЕ ХАРАКТЕРИСТИКИ				ГИДРАВЛИЧЕСКИЕ ХАРАКТЕРИСТИКИ														DNM GAS	DNA GAS	КАБЕЛЬ	ВЕС, кг	КОЛ-ВО НА ПАЛ-ЛЕТЕ			
		ИСТОЧНИК ПИТАНИЯ	P1 МАКС. МОЩНОСТЬ кВт	P2 НОМИНАЛ. МОЩНОСТЬ		In А	Q=м³/ч		Q=л/мин																		
				кВт	л.с.		0	1	2	3	4,5	5	6	7	7,5	9	10	12	13,5								
NOVA UP X 300 M-NA	60152307	1X220-240 В~	0,38	0,21	0,28	1,5	7,1	6,2	5,5	4,8	3,7	3,3	2,5	1,6	1						1" ¼	1" ¼	10 м	5,6	36		
NOVA UP X 600 M-NA	60152308	1X220-240 В~	0,77	0,52	0,69	3,5	9,7	9,4	8,9	8,4	7,5	7,2	6,5	5,6	5,1	3,7	2,5				1" ¼	1" ¼	10 м	7,1	36		

NA = без поплавка

АКСЕССУАРЫ

МОДЕЛЬ	КОД
КОМПЛЕКТ ДЛЯ ВСАСА 1" ¼ (РЕЗЬБА)	60161584

NOVA UP MAE

ПОГРУЖНЫЕ НАСОСЫ



NOVA UP MAE

NOVA UP MAE

Дренаж чистой воды для бытового применения

Электронный дренажный насос с вертикальной регулировкой (автоматической или ручной) со съемным фильтром для всасывания до 2/3 мм. Регулировочный ползунок шупов позволяет изменять уровень включения/выключения насоса, что повышает гибкость установки. Вертикальное нагнетание и электронный поплавковый выключатель позволяют использовать его в небольших колодцах. Эти насосы могут перекачивать жидкости с твердыми веществами максимальным размером до 10 мм. Корпус насоса, рабочее колесо, крышка и решетка – технополимер. Двигатель, вал ротора и винты – нержавеющая сталь. Тройное уплотнительное кольцо с промежуточной масляной камерой. Асинхронный погружной двигатель для непрерывной работы. Статор в герметичном кожухе из нержавеющей стали. Ротор установлен на шарико-

подшипники увеличенного размера с пожизненной смазкой. Включена тепловая/амперометрическая защита, и постоянно подключен конденсатор.

Рабочий диапазон:

от 1 до 15 м³/ч, напор до 10 метров.

Диапазон температуры жидкости:

от 0° до +35 °С для бытового применения.

Температура перекачиваемой жидкости:

мутные воды без волокон

Минимальная глубина всасывания:

NOVA UP 300 M-AE 60 мм

NOVA UP 600 M-AE 70 мм

Максимальная глубина погружения: 7 метров.

Монтаж: вертикально, неподвижно или для переноски.

Степень защиты: IP 68

Класс изоляции: F

ТЕХНИЧЕСКИЕ ХАРАКТЕРИСТИКИ

МОДЕЛЬ	КОД	ЭЛЕКТРИЧЕСКИЕ ХАРАКТЕРИСТИКИ				ГИДРАВЛИЧЕСКИЕ ХАРАКТЕРИСТИКИ																	DNM GAS	КАБЕЛЬ	ВЕС, кг	КОЛ-ВО НА ПАЛ- ЛЕТЕ			
		ИСТОЧНИК ПИТАНИЯ	P1 МАКС. МОЩНОСТЬ кВт	P2 НОМИНАЛ. МОЩНОСТЬ		In А	Q=м³/ч																						
				кВт	л.с.		Q=л/мин	0	1	2	3	4,5	5	6	7	7,5	9	10	12	13,5									
NOVA UP 300 M-AE *	60153572	1X220-240 В~	0,38	0,21	0,28	1,5	H	7,6	6,9	6,25	5,6	4,7	4,4	3,6	2,8	2,3	1					1" ¼	10 м	5,6	39				
NOVA UP 600 M-AE *	60153573	1X220-240 В~	0,77	0,52	0,69	3,5	(M)	9,8	9,4	9	8,5	7,7	7,4	6,8	6,2	5,9	4,7	3,9	2	0,3	1" ¼	10 м	7,3	26					

A = с поплавком NA = без поплавка

VERTY NOVA

ПОГРУЖНЫЕ ДРЕНАЖНЫЕ НАСОСЫ СО ВСТРОЕННЫМ ПОПЛАВКОМ



ПОГРУЖНЫЕ НАСОСЫ ДЛЯ ДРЕНАЖА

Погружные насосы, специально предназначенные для применения в узких колодцах с размерами до 20 см x 20 см. Подходят для перекачки чистой воды с частицами максимальным диаметром до 5 мм. **Насос оборудован встроенным поплавковым выключателем** Антикоррозионные и нержавеющие материалы. Встроенный поплавковый выключатель. Низкая всасывающая способность: 2–3 мм (ручной режим).

Очень низкий уровень откачки и запуска насоса: 10–15 мм (ручной режим).

Ручка для ручного или автоматического управления. Легкий доступ через сдвигающуюся крышку к поплавковому выключателю для очистки.

Двигатель имеет защиту от тепловой перегрузки. Отличное охлаждение двигателя, позволяющее насосу работать даже при его частичном погружении.

Поставляется с кабелем питания со штепселем, обратным клапаном и 4-сторонним фитингом.

ТЕХНИЧЕСКИЕ ХАРАКТЕРИСТИКИ

МОДЕЛЬ	КОД	ЭЛЕКТРИЧЕСКИЕ ХАРАКТЕРИСТИКИ				ГИДРАВЛИЧЕСКИЕ ХАРАКТЕРИСТИКИ																	DNM GAS	КАБЕЛЬ	ВЕС, кг	КОЛ-ВО НА ПАЛ- ЛЕТЕ			
		ИСТОЧНИК ПИТАНИЯ	P1 МАКС. МОЩНОСТЬ кВт	P2 НОМИНАЛ. МОЩНОСТЬ		In А	Q=м³/ч																						
				кВт	л.с.		Q=л/мин	0	1	2	3	4,5	5	6	7	7,5	9	10	166,6										
VERTY NOVA 200 M	60122636	1X230 В~	0,3	0,2	0,28	1,3	H	6,9	6,5	6	5,8	4,5	4	3	1,8							1" ¼	10 м	4,2	40				
VERTY NOVA 400 M	60122637	1X230 В~	0,6	0,4	0,55	2,6	(M)	9	8,8	8,5	8,1	7,8	7	6,7	1,8	5,7	4,2	3,5			1" ¼	10 м	5,1	40					

DRENAG 1000 - 1200

ДРЕНАЖНЫЕ НАСОСЫ

ДЛЯ БЫТОВОЙ ЧИСТОЙ И СТОЧНОЙ ВОДЫ



Погружной электронасос из нержавеющей стали AISI 304: корпус насоса, рабочее колесо, фланец двигателя, фильтр и крышка фильтра, кожух двигателя, наружный кожух с ручкой, крышка кабельного отсека.

Вал – **нержавеющая сталь AISI 316.**

Ручка с изолирующим резиновым покрытием. **Двойное торцевое уплотнение** с промежуточной масляной камерой, углеграфит/оксид алюминия со стороны двигателя и кремний/карбид кремния со стороны насоса. **Сухой** водонепроницаемый асинхронный **двигатель** с охлаждением перекачиваемой жидкостью. Стандартная тепловая защита обмотки. Конденсатор постоянно включен в однофазном исполнении. Кабели питания длиной H07RN-F 10 метров с вилкой schuko поставляются в стандартном комплекте. Также по запросу возможна поставка с американской вилкой. Все модели могут быть с поплавковым выключателем или без него.

Рабочий диапазон: от 3 до 24 м³/ч, напор до 14,2 м.

Диапазон температуры жидкости:

от 0 °С до +35 °С для бытового применения.

от 0 °С до +50 °С.

Перекачиваемая жидкость: дождевая вода, фреатическая вода, вода с песком со строительных площадок и чистые сточные воды, неагрессивные. **Максимальная рабочая температура:** +40 °С при нахождении двигателя не в воде.

Свободный проход через всасывающую решетку: 10 мм.

Максимальная глубина погружения: 7 метров.

Степень защиты: IP 68

Класс изоляции: F

Монтаж: неподвижно или для переноски, в вертикальном положении.

АКСЕССУАРЫ

СТР. 225

ПАНЕЛИ УПРАВЛЕНИЯ

СТР. 235

ТЕХНИЧЕСКИЕ ХАРАКТЕРИСТИКИ

МОДЕЛЬ	КОД	ЭЛЕКТРИЧЕСКИЕ ХАРАКТЕРИСТИКИ				ГИДРАВЛИЧЕСКИЕ ХАРАКТЕРИСТИКИ										DMM GAS	РАЗМЕР ТВЕРДЫХ ЧАСТИЦ, мм	ВЕС, кг	КОЛ-ВО НА ПАЛ- ЛЕТЕ		
		ИСТОЧНИК ПИТАНИЯ	P1 МАКС. МОЩНОСТЬ кВт	P2 НОМИНАЛ. МОЩНОСТЬ кВт	lн л.с.	Q=м ³ /ч	0	3	6	9	12	15	18	24	Q=л/мин					0	50
DRENAG 1000 M-A	103041000	1X230 В~	1,29	1	1,36	6	H (M)	15,3	13,7	12,1	10,5	8,7	6,8	4,7		1"½	10	17	24		
DRENAG 1000 M-NA	103041010	1X230 В~	1,29	1	1,36	6		15,3	13,7	12,1	10,5	8,7	6,8	4,7		1"½	10	17	24		
DRENAG 1000 T-NA	103041020	3X400 В~	1,18	1	1,36	2,43		15,3	13,7	12,1	10,5	8,7	6,8	4,7		1"½	10	17	24		
DRENAG 1200 M-A	103041040	1X230 В~	1,85	1,2	1,6	7,5		17	15,4	13,8	12,4	10,7	9	7,3	3,3	1"½	10	18,5	24		
DRENAG 1200 M-NA	103041050	1X230 В~	1,85	1,2	1,6	7,5		17	15,4	13,8	12,4	10,7	9	7,3	3,3	1"½	10	18,5	24		
DRENAG 1200 T-NA	103041060	3X400 В~	1,65	1,2	1,6	3,24		17	15,4	13,8	12,4	10,7	9	7,3	3,3	1"½	10	18,5	24		

A = с поплавком

NA = без поплавка

T = трехфазный

DRENAG 1400 - 1800

ДРЕНАЖНЫЕ НАСОСЫ



для чистой и сточной бытовой воды

Погружной насос с чугунным корпусом, кожухом двигателя и рабочим колесом с регулировочным кольцом. Чугунное регулировочное кольцо с покрытием из износостойкой резины. Вал, ручка, фильтр, болты и винты – нержавеющая сталь. Торцевое уплотнение – карбид кремния, масляная камера с возможностью осмотра.

Погружной индукционный двигатель для непрерывной работы, в водонепроницаемом кожухе. Ротор установлен на шарикоподшипники увеличенного размера с пожизненной смазкой. ТЕПЛОВАЯ ЗАЩИТА обмоток, соединяется с панелью управления. Кабель питания длиной 10 м из неопренового каучука.

Для работы насосы должны оборудоваться панелью управления и защиты, поставляется отдельно и не подключена к электронасосам (см. панели управления).

Рабочий диапазон: от 6 до 33 м³/ч, напор до 19,2 м для однофазного исполнения и 21,5 м для трехфазного исполнения.

Требования к качеству жидкости: вода с песком, грязная или илестая вода со строительных площадок, чистые сточные воды, дождевая вода, грунтовая вода, вода фонтанов, рек или озер, всегда неагрессивная.

Диапазон температуры жидкости: от 0 °C до +55 °C

Свободный проход через всасывающую решетку: 12 мм

Максимальная глубина погружения: 10 м

Монтаж: неподвижно или для переноски, в вертикальном положении

Диапазон температуры жидкости: от 0 °C до +55 °C

АКСЕССУАРЫ
СТР. 225

ПАНЕЛИ УПРАВЛЕНИЯ
СТР. 235

ТЕХНИЧЕСКИЕ ХАРАКТЕРИСТИКИ

МОДЕЛЬ	КОД	ЭЛЕКТРИЧЕСКИЕ ХАРАКТЕРИСТИКИ					ГИДРАВЛИЧЕСКИЕ ХАРАКТЕРИСТИКИ											DNM GAS	РАЗМЕР ТВЕРДЫХ ЧАСТИЦ, мм	ВЕС, кг	КОЛ-ВО НА ПАЛLETTE			
		ИСТОЧНИК ПИТАНИЯ	P1 МАКС. МОЩНОСТЬ кВт	P2 НОМИНАЛ. МОЩНОСТЬ		In А	Q=м³/ч	0	6	9	12	15	18	24	30	36	Q=л/мин					0	100	150
DRENAG 1400 M	103010040			1X230 В~	2													1,1	1,5	9,2	H (м)			
DRENAG 1800 T	103010160	3X400 В~	2,3	1,5	2,0	4,4	21,5	20	19	18	16,5	15,2	12	8,5	4,5	2"	12	44	6					

DRENAG 1600 - 2000 - 2500 - 3000

ДРЕНАЖНЫЕ НАСОСЫ



для чистой и сточной бытовой воды

Погружной центробежный насос с РЕГУЛИРУЕМЫМ РАБОЧИМ КОЛЕСОМ для подъема воды из дренажных стоков, содержащих твердые вещества максимальным размером 5 мм. Верхняя крышка и корпус двигателя – анодированный литой под давлением алюминий. Рабочее колесо – чугун ENIGL 200. Корпус насоса – чугун ENIGL 200. Двойные торцевые уплотнения в масляной камере: углеграфит/оксид алюминия со стороны двигателя, карбид кремния/карбид кремния со стороны насоса.

Асинхронный герметичный двигатель сухого типа. Ротор посажен на шарикоподшипники, обеспечивающие тихую работу и длительный срок службы. Однофазное исполнение поставляется с конденсатором во внешней коробке управления, снабженной защитой по току.

Степень защиты: IP 68

Класс изоляции: F

Непрерывный режим работы, с полностью погруженным насосом. Однофазное исполнение может оборудоваться поплавковым выключателем для автоматического запуска и останова двигателя. В стандартный комплект входит кабель питания H07RN-F длиной 10 метров.

Рабочий диапазон: от 3 до 66 м³/ч, напор до 17 м

Требования к качеству жидкости: Чистые неагрессивные сточные воды

Диапазон температуры жидкости: от 0° до +40°

Максимальная глубина погружения: 10 м

Монтаж: для переноски, в вертикальном положении
Свободный проход через всасывающую решетку: 5 мм

АКСЕССУАРЫ
СТР. 225

ПАНЕЛИ УПРАВЛЕНИЯ
СТР. 235

ТЕХНИЧЕСКИЕ ХАРАКТЕРИСТИКИ

МОДЕЛЬ	КОД	ЭЛЕКТРИЧЕСКИЕ ХАРАКТЕРИСТИКИ					ГИДРАВЛИЧЕСКИЕ ХАРАКТЕРИСТИКИ											DNM GAS	РАЗМЕР ТВЕРДЫХ ЧАСТИЦ, мм	ВЕС, кг	КОЛ-ВО НА ПАЛLETTE															
		ИСТОЧНИК ПИТАНИЯ	P1 МАКС. МОЩНОСТЬ кВт	P2 НОМИНАЛ. МОЩНОСТЬ		In А	Q=м³/ч	0	3	6	9	12	15	18	24	30	36					42	48	54	60	66	Q=л/мин	0	50	100	150	200	250	300	400	500
DRENAG 1600 M-A	60141710			1X230 В~	1,6													1,1	1,5	7,4	H (м)															
DRENAG 1600 T-NA	60141711	3X400 В~	1,6	1,1	1,5	3	8	7,6	7,2	7	6,7	6,4	6	5,3	4,7	3,9	2,8								2" ½	5	23,5	8								
DRENAG 2000 T-NA	60141712	3X400 В~	2	1,4	1,9	4,1	10,8	10,5	10,3	10	9,7	9,4	9,1	8,4	7,4	6,4	5,3	4,2	2,9						2" ½	5	23,5	8								
DRENAG 2500 T-NA	60141713	3X400 В~	3,1	1,8	2,4	5,3	15	14,4	13,9	13,5	13,1	12,8	12,4	11,7	10,9	9,9	8,9	7,9	6,7	5,3		3,9			2" ½	5	24	8								
DRENAG 3000 T-NA	60141714	3X400 В~	3,5	2,2	2,9	6,2	18,2	17,9	17,6	17,2	16,8	16,4	15,9	14,9	14	12,9	12	10,9	9,9	8,2		6,2			2" ½	5	26	8								

A = с поплавком NA = без поплавка

DIG 1100 - 1500 - 1800 - 2200

ДРЕНАЖНЫЕ НАСОСЫ ДЛЯ РАБОТЫ В ТЯЖЕЛЫХ УСЛОВИЯХ



для СИЛЬНОЗАГРЯЗНЕННОЙ ВОДЫ



Погружные электронасосы, специально разработаны для удаления дренажных вод на строительных площадках, открытых шахтах или карьерах. Благодаря прочной и надежной конструкции, эти насосы могут использоваться с сильнозагрязненными и абразивными жидкостями с твердыми веществами максимальным размером до 6 мм.

Рабочее колесо открытого типа – высокопрочный хромированный чугун CRA2 650 HB, наружная муфта – нержавеющая сталь AISI 304, двойное торцевое уплотнение – карбид кремния/карбид кремния со стороны насоса и углерод/оксид алюминия со стороны двигателя. Всасывающая решетка – нержавеющая сталь AISI 304. Сухой герметичный асинхронный двигатель с охлаждением перекачиваемой жидкостью. Для обеспечения тихого хода и длительного срока службы ротор посажен на шарикоподшипники увеличенного размера с пожизненной консистентной смазкой. В однофазных исполнениях встроен конденсатор. Тепловую защиту и защиту по току должен обеспечить пользователь. Изготавливается в соответствии с CEI 2-3CEI 61-69 (EN 60335-2-41).

Степень защиты: IP 68

Класс изоляции: F

Непрерывный режим работы, с полностью погруженным насосом. Также возможность работы с частично погруженным насосом.

Однофазное исполнение может оборудоваться поплавковым выключателем для автоматического запуска и останова двигателя.

В стандартный комплект входит кабель питания H07RN-F длиной 10 м.

По заказу может поставляться со специальным износостойким кабелем с внутренним усилением стальным сердечником.

Рабочий диапазон: от 6 до 54 м³/ч, напор до 20 м.

Требования к качеству жидкости: гдождевая вода, грунтовая вода, вода с песчаных карьеров и обычная вода, также загрязненная небольшими абразивными частицами.

Диапазон температуры жидкости: от 0° до 35°

Максимальная глубина погружения: 20 м (с соответствующей длиной кабеля)

Монтаж: неподвижно или для переноски в вертикальном положении

Свободный проход через всасывающую решетку: 6 мм

АКСЕССУАРЫ
СТР. 225

ПАНЕЛИ УПРАВЛЕНИЯ
СТР. 235

ТЕХНИЧЕСКИЕ ХАРАКТЕРИСТИКИ

МОДЕЛЬ	КОД	ЭЛЕКТРИЧЕСКИЕ ХАРАКТЕРИСТИКИ					ГИДРАВЛИЧЕСКИЕ ХАРАКТЕРИСТИКИ											DNM GAS	РАЗМЕР ТВЕРДЫХ ЧАСТИЦ, мм	ВЕС, кг	КОЛ-ВО НА ПАЛ-ЛЕТЕ
		ИСТОЧНИК ПИТАНИЯ	P1 МАКС. МОЩНОСТЬ кВт	P2 НОМИНАЛ. МОЩНОСТЬ		In А	Q=м ³ /ч														
				кВт	л.с.		0	6	12	18	24	30	36	42	48	54					
DIG 1100 MA	60141687	1X230 В~	1,7	1,1	1,5	7,8	11,3	10,6	9,6	8,5	7,4	6,5	5,3	3,8	3,0		2" ½	6	34	8	
DIG 1100 M-NA	60141688	1X230 В~	1,7	1,1	1,5	7,8	11,3	10,6	9,6	8,5	7,4	6,5	5,3	3,8	3,0		2" ½	6	34	8	
DIG 1100 T-NA	60141689	3X400 В~	1,7	1,1	1,5	3	11,3	10,6	9,6	8,5	7,4	6,5	5,3	3,8	3,0		2" ½	6	34	8	
DIG 1500 T-NA	60141690	3X400 В~	2,4	1,5	2	4,3	13		11,0	10,0	9,0	8,0	6,8	5,3	4,0		2" ½	6	35	8	
DIG 1800 T-NA	60141691	3X400 В~	3,2	1,8	2,4	5,3	17,6		15,0	13,8	12,5	11,0	9,4	8,1	6,3	4,9	2" ½	6	36	8	
DIG 2200 T-NA	60141692	3X400 В~	3,7	2,2	3	6,4	20,1		16,8	15,2	14,1	12,4	10,6	9,1	7,4	5,9	2" ½	6	37	8	

A = с поплавком
NA = без поплавка
T = трехфазный

DIG 3700 - 5500 - 8500 - 11000

ДРЕНАЖНЫЕ НАСОСЫ ДЛЯ РАБОТЫ В ТЯЖЕЛЫХ УСЛОВИЯХ



ДЛЯ СИЛЬНОЗАГРЯЗНЁННОЙ ВОДЫ



Погружные электронасосы, специально разработаны для удаления дренажных вод на строительных площадках, открытых шахтах или карьерах. Благодаря прочной и надежной конструкции, эти насосы могут использоваться с сильнозагрязненными и абразивными жидкостями с твердыми веществами максимальным размером до 10 мм. Рабочее колесо открытого типа – **высокопрочный хромированный чугун CRA2 650 HB**, наружная муфта – нержавеющая сталь AISI 304, **двойное торцевое уплотнение** – карбид кремния/карбид кремния со стороны насоса и углеграфит/оксид алюминия со стороны двигателя. Всасывающая решетка – нержавеющая сталь AISI 304. Корпус насоса – чугун EN GJL 200 с внутренней облицовкой стойким к истиранию и износостойким, водонепроницаемым нитриловым каучуком (NR). Сухой герметичный асинхронный двигатель с охлаждением перекачиваемой жидкостью. Для обеспечения тихого хода и длительного срока службы ротор посажен на шарикоподшипники увеличенного размера с пожизненной консистентной смазкой. Защита по току в обмотках двигателя предусматривается стандартно. Изготавливается в соответствии со стандартами CEI 2-3CEI 61-69 (EN 60335-2-41).

Степень защиты: IP 68

Класс изоляции: F

Непрерывный режим работы, с полностью погруженным насосом.

Также возможность работы с частично погруженным насосом. В стандартный комплект входит кабель питания H07RN-F длиной 10 м.

По заказу может поставляться с износостойким кабелем с внутренним усилением стальным сердечником.

Рабочий диапазон: от 12 до 240 м³/ч, напор до 58 м

Требования к качеству жидкости: дождевая вода, грунтовая вода, вода с песчаных карьеров, и обычная вода, также загрязненная небольшими абразивными частицами.

Диапазон температуры жидкости: от 0° до 35°

Максимальная глубина погружения:

20 м с соответствующей длиной кабеля

Монтаж: неподвижно или для переноски в вертикальном положении

Свободный проход через всасывающую решетку: 10 мм

АКСЕССУАРЫ
СТР. 225

ПАНЕЛИ УПРАВЛЕНИЯ
СТР. 235

ТЕХНИЧЕСКИЕ ХАРАКТЕРИСТИКИ

МОДЕЛЬ	КОД	ЭЛЕКТРИЧЕСКИЕ ХАРАКТЕРИСТИКИ					ГИДРАВЛИЧЕСКИЕ ХАРАКТЕРИСТИКИ																	РАЗМЕР ТВЕРДЫХ ЧАСТИЦ, мм	ВЕС, кг	
		ИСТОЧНИК ПИТАНИЯ	P1 МАКС. МОЩНОСТЬ кВт	P2 НОМИНАЛ. МОЩНОСТЬ		In А	Q=л/ч	Q=л/мин																		
				кВт	л.с.			0	12	18	24	30	36	42	48	54	60	72	84	96	108	120	132			
DIG 3700 AP T-NA	60141693	3X400 В~	4,2	3,7	5,0	7,7	32,5	29,0	27,3	25,0	22,0	19,0	15,7	12,0	8,0	4,0							3"	10	90	
DIG 3700 MP T-NA	60141695	3X400 В~	4,3	3,7	5,0	7,8	12,5	12,0	11,8	11,6	11,3	11,0	10,6	10,3	9,8	9,4	8,5	7,4	6,0	4,9	3,3		4"	10	90	
DIG 5500 AP T-NA	60141696	3X400 В~	7,0	5,5	7,5	12,0	41,6	38,0	36,0	34,0	32,0	30,0	27,0	24,0	21,0	17,0	9,0	2,0					3"	10	96	
DIG 5500 MP T-NA	60141697	3X400 В~	5,4	5,5	7,5	10,0	20,0	19,0	18,5	18,0	17,5	17,0	16,5	16,0	15,5	15,0	13,5	12,0	10,5	8,5	6,5	4,5	4"	10	96	
DIG 8500 AP T-NA	60141698	3X400 В~	10,4	8,5	11,6	19,0	45,0	43,0	42,5	41,0	39,8	38,0	37,0	35,5	34,0	32,0	28,0	23,0	18,0	13,0	8,0	3,5	4"	10	150	
DIG 8500 MP T-NA	60141699	3X400 В~	9,9	8,5	11,6	16,0	24,8	23,5	22,9	22,1	21,5	20,8	20,3	19,5	19,2	18,5	17,5	16,2	15,1	13,5	11,7	10,3	6"	10	150	
DIG 11000 AP T-NA	60141700	3X400 В~	13,6	11,0	15,0	22,5	54,0	51,0	49,5	48,0	46,3	45,0	43,2	42,0	40,3	39,0	35,0	31,0	26,0	21,0	16,0	10,0	4"	10	165	
DIG 11000 MP T-NA	60141701	3X400 В~	12,5	11,0	15,0	21,5	32,0	31,0	30,5	30,1	29,4	29,1	28,5	28,0	27,4	26,5	25,6	24,6	23,3	22,1	20,7	19,1	6"	10	165	

NA = без поплавка

GRINDER 1000 - 1200 - 1600

КАНАЛИЗАЦИОННЫЕ НАСОСЫ С РЕЖУЩИМ МЕХАНИЗМОМ



ДЛЯ СТОКОВ И КАНАЛИЗАЦИИ

Погружной центробежный насос с режущим механизмом для перекачки бытовых сточных вод с обычными твердыми включениями. Твердые вещества, которые невозможно транспортировать, отводятся наружу насоса с помощью режущего ротора, поскольку режущий механизм находится выше по потоку от гидравлики насоса. Крышка, корпус двигателя, гидравлическая часть и рабочее колесо – чугун ENGJL 200, режущий механизм – AISI440C. **Двойное торцевое уплотнение** – углерод/оксид алюминия. Асинхронный герметичный двигатель сухого типа. Ротор посажен на шарикоподшипники, обеспечивающие тихую работу и длительный срок службы. В однофазном исполнении имеется токовая защита конденсатора во внешней коробке управления, поставляемой с насосом.

Степень защиты: IP 68
Класс изоляции: F
 Непрерывный режим работы с полностью погруженным насосом. Однофазное исполнение может оборудоваться поплавковым выключателем для автоматического запуска и остановки двигателя. В стандартный комплект входит кабель питания H07RN-F длиной 10 м.
Рабочий диапазон: от 3 до 18 м³/ч, напор до 23 м.
Требования к качеству жидкости: Неагрессивные сточные, дренажные воды
Диапазон температуры жидкости: от 0° до +40°
Максимальная глубина погружения: 10 м
Монтаж: для переноски, в вертикальном положении.
Свободный проход: 5 мм

ТЕХНИЧЕСКИЕ ХАРАКТЕРИСТИКИ

МОДЕЛЬ	КОД	ЭЛЕКТРИЧЕСКИЕ ХАРАКТЕРИСТИКИ					ГИДРАВЛИЧЕСКИЕ ХАРАКТЕРИСТИКИ								DNM GAS	ВЕС, кг	КОЛ-ВО НА ПАЛ- ЛЕТЕ
		ИСТОЧНИК ПИТАНИЯ	P1 МАКС. МОЩНОСТЬ кВт	P2 НОМИНАЛ. МОЩНОСТЬ		In А	Q=м³/ч	0	3	6	9	12	15	18			
				кВт	л.с.												
GRINDER 1000 M-A	60141604	1X220 - 240 В~	1,5	1	1,3	8	H (м)	15,2	12,9	10	6,9	3,6			2"	38	6
GRINDER 1000 M-NA	60141603	1X220 - 240 В~	1,5	1	1,3	8		15,2	12,9	10	6,9	3,6			2"	38	6
GRINDER 1000 T	60141602	3X400 В~	1,6	1	1,3	2,8		15,2	12,9	10	6,9	3,6			2"	38	6
GRINDER 1200 M-A	60141601	1X220 - 240 В~	2,8	1,5	2,0	12,7		20	13,9	17	14,7	11,7	8,1	4,2	2"	39	6
GRINDER 1200 M-NA	60141600	1X220 - 240 В~	2,8	1,5	2,0	12,7		20	13,9	17	14,7	11,7	8,1	4,2	2"	39	6
GRINDER 1200 T	60141599	3X400 В~	2,7	1,5	2,0	4,7		20	13,9	17	14,7	11,7	8,1	4,2	2"	39	6
GRINDER 1600 M-A	60141587	1X220 - 240 В~	3,8	1,8	2,4	16,8		23,5	22,3	20,6	18	14,8	11	5,7	2"	40	6
GRINDER 1600 M-NA	60141585	1X220 - 240 В~	3,8	1,8	2,4	16,8		23,5	22,3	20,6	18	14,8	11	5,7	2"	40	6
GRINDER 1600 T	60141588	3X400 В~	3,3	1,8	2,4	5,8		23,5	22,3	20,6	18	14,8	11	5,7	2"	40	6

АКСЕССУАРЫ
СТР. 225

ПАНЕЛИ УПРАВЛЕНИЯ
СТР. 235

GRINDER 1400 - 1800

КАНАЛИЗАЦИОННЫЕ НАСОСЫ С РЕЖУЩИМ МЕХАНИЗМОМ



ДЛЯ СТОКОВ И КАНАЛИЗАЦИИ

Погружной насос с чугунным корпусом, кожухом двигателя и регулируемым рабочим колесом. Режущее устройство – микролитая сталь. Вал, ручка, фильтр, болты и винты – нержавеющая сталь. Торцевое уплотнение – карбид кремния, масляная камера с возможностью осмотра. Погружной индукционный двигатель для непрерывной работы, в водонепроницаемом кожухе. Ротор установлен на шарикоподшипники увеличенного размера с пожизненной смазкой. ТЕПЛО-ВАЯ ЗАЩИТА обмоток присоединяется к панели управления, с помощью кабеля питания из неопреновой резины длиной 10 метров. **Для работы насосы должны оборудоваться панелью управления и защиты, поставляется**

отдельно и не подключена к электронасосам (см. панели управления).

Диапазон температуры жидкости: от 0 °С до +55 °С

Рабочий диапазон: от 3 до 9 м³/ч, напор до 25 м

Требования к качеству жидкости: грязные сточные воды, неочищенные стоки с твердыми веществами и/или длинными волокнами, всегда неагрессивные.

Диапазон температуры жидкости: от 0 °С до +55 °С

Максимальная температура окружающей среды для работы насоса с частично погруженным двигателем: +40 °С

Максимальная глубина погружения: 10 м.

Монтаж: неподвижно или для переноски, в вертикальном положении

ТЕХНИЧЕСКИЕ ХАРАКТЕРИСТИКИ

МОДЕЛЬ	КОД	ЭЛЕКТРИЧЕСКИЕ ХАРАКТЕРИСТИКИ					ГИДРАВЛИЧЕСКИЕ ХАРАКТЕРИСТИКИ					DNM GAS	ВЕС, кг	КОЛ-ВО НА ПАЛ- ЛЕТЕ		
		ИСТОЧНИК ПИТАНИЯ	P1 МАКС. МОЩНОСТЬ кВт	P2 НОМИНАЛ. МОЩНОСТЬ		In А	Q=м³/ч	0	3	6	9				12	
				кВт	л.с.											Q=л/мин
GRINDER 1400 M	103010440	1X220-240 В~	1,95	1,1	1,5	8,7	H (м)	24,5	22,3	19	14,1			2"	43,2	6
GRINDER 1800 T	103010560	3X400 В	2	1,5	2,0	3,8		25,3	25	22,3	19,9	16		2"	43,2	6

АКСЕССУАРЫ
СТР. 225

ПАНЕЛИ УПРАВЛЕНИЯ
СТР. 235

FEKA 600

НАСОСЫ ДЛЯ СТОЧНЫХ ВОД



ПОГРУЖНЫЕ НАСОСЫ ДЛЯ СТОЧНЫХ ВОД

Корпус насоса, рабочее колесо, крышка и всасывающая решетка – технополимер.

Двигатель, вал ротора и винты – нержавеющая сталь.

Тройное уплотнительное кольцо с промежуточной масляной камерой. Погружной асинхронный двигатель для непрерывной работы. Статор установлен в герметичном кожухе из нержавеющей стали. Ротор установлен на шарикоподшипники увеличенного размера с пожизненной смазкой. Встроенный тепловой выключатель и защита от перегрузки по току, а также конденсатор постоянно включены в однофазном исполнении. Для защиты трехфазного двигателя следует обеспечить защиту от перегрузки, соответствующую действующим нормам.

Поставляется со стандартными кабелями питания для однофазного исполнения:

Кабель HO5RN-F длиной 5 метров для:

FEKA 600 M-A

Кабель HO7RN-F длиной 10 метров для:

FEKA 600 M-NA

Стандартные кабели для трехфазного исполнения: 5 метров кабеля HO7RN-F. Стандарт для однофазного исполнения – вилка SCHUKO EEC VII.

Для специального исполнения имеется со специальным валом двигателя из нержавеющей стали.

Рабочий диапазон: от 1 до 16 м³/ч, напор до 10,2 метров

Диапазон температуры жидкости:

от 0 °С до +35 °С для бытового применения

Перекачиваемая жидкость:

FEKA сточные воды из септиков

Гранулометрический проход через всасывающую решетку:

FEKA 600 25 мм

Мин. глубина всасывания:

FEKA 600 A 175 мм

FEKA 600 NA 38 мм

Максимальная глубина погружения: 7 метров

Максимальное время сухой работы: 1 минута

Степень защиты: IP 68

Класс изоляции: F



АКСЕССУАРЫ
СТР. 225



ПАНЕЛИ УПРАВЛЕНИЯ
СТР. 235

ТЕХНИЧЕСКИЕ ХАРАКТЕРИСТИКИ

МОДЕЛЬ	КОД	ЭЛЕКТРИЧЕСКИЕ ХАРАКТЕРИСТИКИ				ГИДРАВЛИЧЕСКИЕ ХАРАКТЕРИСТИКИ															DNM GAS	КАБЕЛЬ	ВЕС, кг	КОЛ-ВО НА ПАЛ-ЛЕТЕ
		ИСТОЧНИК ПИТАНИЯ	P1 МАКС. МОЩНОСТЬ кВт	P2 НОМИНАЛ. МОЩНОСТЬ кВт	л.с.	In А	Q=м³/ч	0	1	2	3	4,5	5	6	7	7,5	9	10	12	15				
FEKA 600 M-A	103022214	1X220-240 В~	0,94	0,55	0,75	4,3	Н	7,45	7,1	6,75	6,45	6,1	5,95	5,7	5,45	5,35	4,95	4,7	4,1	2,8	1" ¼	5 м H05	7	32
FEKA 600 T-NA	103000054	3X400 В~	1	0,55	0,75	1,7	(M)	7,45	7,1	6,75	6,45	6,1	5,95	5,7	5,45	5,35	4,95	4,7	4,1	2,8	1" ¼	10 м H05	6,7	32

A = с поплавком NA = без поплавка

СПЕЦИАЛЬНАЯ ВЕРСИЯ - ВАЛ ДВИГАТЕЛЯ СТАЛЬ AISI 316

МОДЕЛЬ	КОД	ЭЛЕКТРИЧЕСКИЕ ХАРАКТЕРИСТИКИ				ГИДРАВЛИЧЕСКИЕ ХАРАКТЕРИСТИКИ															DNM GAS	КАБЕЛЬ	ВЕС, кг	КОЛ-ВО НА ПАЛ-ЛЕТЕ
		ИСТОЧНИК ПИТАНИЯ	P1 МАКС. МОЩНОСТЬ кВт	P2 НОМИНАЛ. МОЩНОСТЬ кВт	л.с.	In А	Q=м³/ч	0	1	2	3	4,5	5	6	7	7,5	9	10	12	15				
FEKA 600 M-A - SV	103002774	1X220-240 В~	0,94	0,55	0,75	4,3	Н	7,45	7,1	6,75	6,45	6,1	5,95	5,7	5,45	5,35	4,95	4,7	4,1	2,8	1" ¼	5 м H05	7	32
FEKA 600 M-NA - SV	103002784	1X220-240 В~	1	0,55	0,75	4,3	(M)	7,45	7,1	6,75	6,45	6,1	5,95	5,7	5,45	5,35	4,95	4,7	4,1	2,8	1" ¼	10 м H05	6,7	32
FEKA 600 T-NA - SV	103005824	3X400 В~	1	0,55	0,75	1,7	(M)	7,45	7,1	6,75	6,45	6,1	5,95	5,7	5,45	5,35	4,95	4,7	4,1	2,8	1" ¼	10 м H05	6,7	32

A = с поплавком NA = без поплавка



ПОГРУЖНЫЕ НАСОСЫ ДЛЯ СТОЧНЫХ ВОД

Мощные погружные насосы для дренажа и опорожнения. Предназначены для перекачки сточных вод с твердыми частицами диаметром не более 38 мм. Антикоррозийные и антиокислительные материалы. Двигатель имеет ТЕПЛОВУЮ ЗАЩИТУ от перегрева. Водонепроницаемый вал двигателя и рабочее колесо.

Отличное охлаждение двигателя для работы насоса даже при частичном погружении. Автоматическое исполнение снабжено поплавковым выключателем для автоматического запуска и остановки насоса, также имеется ручное исполнение. Оборудован кабелем питания со штепселем и тройником, без обратного клапана.

ТЕХНИЧЕСКИЕ ХАРАКТЕРИСТИКИ

МОДЕЛЬ	КОД	ЭЛЕКТРИЧЕСКИЕ ХАРАКТЕРИСТИКИ				ГИДРАВЛИЧЕСКИЕ ХАРАКТЕРИСТИКИ																DN GAS	КАБЕЛЬ	ВЕС, кг	КОЛ-ВО НА ПАЛ- ЛЕТЕ
		ИСТОЧНИК ПИТАНИЯ	P1 МАКС. МОЩНОСТЬ кВт	P2 НОМИНАЛ. МОЩНОСТЬ кВт	л.с.	In А	Q=м³/ч Q=л/МИН	0	1	2	3	4,5	5	6	7	7,5	9	10	12	15	18				
FEKA VVP 700 M-A	60122690	1X230 В~	1,0	0,70	0,95	4,6	Н	10,5	10	9,9	9,5	8,9	8,8	8,1	7,8	7,5	7	6,1	5,1	4	1,5	1"½	10 м	8	27
FEKA VVP 750 M-A	60122691	1X230 В~	1,1	0,75	1	5,6	(М)	12	11,7	11,1	11	10,4	10,1	9,8	9,1	9	8,8	8	7	6	3,6	1"½	10 м	8	27



CE ДЛЯ БЫТОВЫХ КАНАЛИЗАЦИОННЫХ И СТОЧНЫХ ВОД

Погружной центробежный насос с вихревым рабочим колесом из литой стали, подходит для перекачки канализационных и сточных вод в целом, содержащих твердые вещества максимальным размером 50 мм.

Ручка с изолирующей резиной. Приводной вал – нержавеющая сталь AISI 316. Двойное торцевое уплотнение с промежуточной масляной камерой (не токсичное масло), углеграфит/оксид алюминия со стороны двигателя и карбид кремния/карбид кремния со стороны насоса.

Сухой герметичный асинхронный двигатель с охлаждением перекачиваемой жидкостью. Ротор установлен на шарикоподшипники увеличенного размера с пожизненной смазкой, обеспечивающие снижение уровня шума и увеличение срока службы. Тепловая/амперометрическая защита стандартно предусмотрена в однофазном исполнении, а для трехфазного исполнения ее должен обеспечить пользователь.

Конденсатор постоянно включен в однофазном исполнении. Изготовление в соответствии со стандартами IEC 2-3 IEC 61-69 (EN 60335-2-41).

Класс защиты двигателя: IP 68

Класс изоляции: F

Стандартное напряжение:

220-240 В 50 Гц однофазное

400 В 50 Гц трехфазное

Непрерывная работа с жидкостью при темп. 35 °С и с полностью погруженным насосом. Однофазное исполнение может оборудоваться поплавковым выключателем для автоматической работы.

Кабель питания: кабель H07RN-F длиной 10 м с вилкой Shuko для однофазного исполнения и кабель H07RN-F длиной 10 метров для трехфазного исполнения.

Рабочий диапазон: от 0 до 32 м³/ч, напор до 14 м

Перекачиваемая жидкость: канализационные стоки и сточные воды в целом, неагрессивные.

Диапазон температуры жидкости: от 0 °С до +35 °С для бытового применения (EN 60335-2-41), от 0 °С до +50 °С для прочих применений.

Максимальная температура окружающей среды для работы насоса с погруженным двигателем: +40 °С

Максимальная глубина погружения: 10 м

Монтаж: неподвижно или для переноски, вертикально.

Свободный проход: 50 мм

АКСЕССУАРЫ
СТР. 225

ПАНЕЛИ УПРАВЛЕНИЯ
СТР. 235

ТЕХНИЧЕСКИЕ ХАРАКТЕРИСТИКИ - VS

МОДЕЛЬ	КОД	ЭЛЕКТРИЧЕСКИЕ ХАРАКТЕРИСТИКИ				ГИДРАВЛИЧЕСКИЕ ХАРАКТЕРИСТИКИ								DNM GAS	РАЗМЕР ТВЕРДЫХ ЧАСТИЦ, мм	ВЕС, кг	КОЛ-ВО НА ПАЛ- ЛЕТЕ					
		ИСТОЧНИК ПИТАНИЯ	P1 МАКС. МОЩНОСТЬ кВт	P2 НОМИНАЛ. МОЩНОСТЬ кВт	л.с.	In А	Q=м³/ч	0	3	6	9	12	15					18	24	Q=л/мин	0	50
FEKA VS 550 M-A	103040000	1X220-240 В~	927	0,55	0,75	4,2	H (M)	7,4	6,9	6,2	5,6	4,1	3,2	1,8		2"	50	16,3	24			
FEKA VS 550 M-NA	103040010	1X220-240 В~	927	0,55	0,75	4,2		7,4	6,9	6,2	5,6	4,1	3,2	1,8		2"	50	16,3	24			
FEKA VS 550 T-NA	103040020	3X400 В~	900	0,55	0,75	1,64		7,4	6,9	6,2	5,6	4,1	3,2	1,8		2"	50	16,3	24			
FEKA VS 750 M-A	103040040	1X220-240 В~	1111	0,75	1	5,13		9,6	9,2	8,5	7,6	6,7	5,6	4,3	1,9	2"	50	17,5	24			
FEKA VS 750 M-NA	103040050	1X220-240 В~	1111	0,75	1	5,13		9,6	9,2	8,5	7,6	6,7	5,6	4,3	1,9	2"	50	17,5	24			
FEKA VS 750 T-NA	103040060	3X400 В~	1038	0,75	1	1,94		9,6	9,2	8,5	7,6	6,7	5,6	4,3	1,9	2"	50	17,5	24			
FEKA VS 1000 M-A	103040080	1X220-240 В~	1469	1	1,36	6,63		11,8	11,3	10,5	9,8	9,0	8,0	6,8	4,1	2"	50	19,3	24			
FEKA VS 1000 M-NA	103040090	1X220-240 В~	1469	1	1,36	6,63		11,8	11,3	10,5	9,8	9,0	8,0	6,8	4,1	2"	50	19,3	24			
FEKA VS 1000 T-NA	103040100	3X400 В~	1374	1	1,36	2,51		11,8	11,3	10,5	9,8	9,0	8,0	6,8	4,1	2"	50	19,3	24			
FEKA VS 1200 M-A	103040120	1X220-240 В~	1936	1,2	1,6	8,63		14	13,4	12,8	12,0	11,2	10,1	9,0	6,7	2"	50	20,8	24			
FEKA VS 1200 M-NA	103040130	1X220-240 В~	1936	1,2	1,6	8,63		14	13,4	12,8	12,0	11,2	10,1	9,0	6,7	2"	50	20,8	24			
FEKA VS 1200 T-NA	103040140	3X400 В~	1865	1,2	1,6	3,44		14	13,4	12,8	12,0	11,2	10,1	9,0	6,7	2"	50	20,8	24			

FEKA 1400 - 1800

НАСОСЫ ДЛЯ СТОЧНЫХ ВОД



VORTEX IMPELLER



CONTROL MDN *



ДЛЯ КАНАЛИЗАЦИОННЫХ И СТОЧНЫХ ВОД

Погружной насос с чугунным корпусом, кожухом двигателя и вихревым рабочим колесом. Вал, ручка, фильтр, болты и винты – нержавеющая сталь. Торцевое уплотнение – карбид кремния, масляная камера с возможностью осмотра.

Погружной индукционный двигатель для непрерывной работы, в водонепроницаемом кожухе. Ротор установлен на шарикоподшипники увеличенного размера с пожизненной смазкой. ТЕПЛОВАЯ ЗАЩИТА обмоток присоединяется к панели управления, с помощью кабеля питания из неопреновой резины длиной 10 метров.

Для работы насосы должны оборудоваться панелью управления и системой защиты, поставляется отдельно и не подключена к электронасосам (см. панели управления).

Диапазон температуры жидкости: от 0 °C до +55 °C

Рабочий диапазон: от 3 до 30 м³/ч, напор до 14 м для однофазного исполнения и 15,5 м для трехфазного исполнения.

Требования к качеству жидкости: грязные сточные воды, неочищенные стоки с твердыми веществами и/или длинными волокнами, всегда неагрессивные

Диапазон температуры жидкости: от 0 °C до +55 °C

Максимальная температура окружающей среды для работы насоса с погруженным двигателем: +40 °C

Максимальная глубина погружения: 10 м

Монтаж: неподвижно или для переноски, в вертикальном положении

Свободный проход: 38 мм

АКСЕССУАРЫ
СТР. 225

ПАНЕЛИ УПРАВЛЕНИЯ
СТР. 235

ТЕХНИЧЕСКИЕ ХАРАКТЕРИСТИКИ

МОДЕЛЬ	КОД	ЭЛЕКТРИЧЕСКИЕ ХАРАКТЕРИСТИКИ					ГИДРАВЛИЧЕСКИЕ ХАРАКТЕРИСТИКИ								DNM GAS	РАЗМЕР ТВЕРДЫХ ЧАСТИЦ, мм	ВЕС, кг	КОЛ-ВО НА ПАЛ- LETTE	
		ИСТОЧНИК ПИТАНИЯ	P1 МАКС. МОЩНОСТЬ кВт	P2 НОМИНАЛ. МОЩНОСТЬ		In А	Q=м³/ч				Q=л/мин								
				кВт	л.с.		0	6	9	12	15	18	24	30					0
FEKA 1400 M	103010240	1X220-240 В~	1,8	1,1	1,5	8,5	Н (М)	13,9	12	11	9,9	8,9	7,8	5,7	3,4	2"	38	41,2	6
FEKA 1800 T	103010360	3X400 В	1,9	1,5	2,0	3,7	Н (М)	15,5	13,7	12,8	11,8	10,7	9,7	7,3	4,5	2"	38	41,8	6



ДЛЯ КАНАЛИЗАЦИОННЫХ И СТОЧНЫХ ВОД



VORTEX IMPELLER

Чугунные погружные насосы с вихревым рабочим колесом для канализации, подходят для перекачки грязных сточных вод с твердыми включениями максимальным диаметром **42 мм**.

Верхняя крышка с ручкой – технополимер. Корпус двигателя, гидравлическая часть и рабочее колесо – чугун EN GJL 200.

Двойные торцевые уплотнения в масляной камере: углерод/оксид алюминия со стороны двигателя, карбид кремния/карбид кремния со стороны насоса. Асинхронный герметичный двигатель сухого типа. Ротор посажен на шарикоподшипники, обеспечивающие тихую работу и длительный срок службы.

* Для однофазного исполнения установлен конденсатор и защита по току во внешней панели управления, поставляемой с вилкой Schuko.

Для трехфазных исполнений пользователь должен обеспечить тепловую защиту и защиту по току.

Класс защиты двигателя: IP 68

Класс изоляции: F

Непрерывный режим работы с полностью погруженным насосом.

В стандартный комплект входит кабель питания H07RN-F длиной 10 метров.

Рабочий диапазон: от 3 до 39 м³/ч, напор до 17 метров.

Требования к качеству жидкости: Неагрессивные сточные, дренажные воды

Диапазон температуры жидкости: от 0° до + 40°.

Максимальная глубина погружения: 20 метров

Монтаж: для переноски, в вертикальном положении.

Свободный проход: 42 мм.

В комплекте с: фланцем, соответствующим UNI 1092 PN 6.

Наличие подъемного устройства: см. принадлежности.

АКСЕССУАРЫ
СТР. 225

ПАНЕЛИ УПРАВЛЕНИЯ
СТР. 235

ТЕХНИЧЕСКИЕ ХАРАКТЕРИСТИКИ

МОДЕЛЬ	КОД	ЭЛЕКТРИЧЕСКИЕ ХАРАКТЕРИСТИКИ				ГИДРАВЛИЧЕСКИЕ ХАРАКТЕРИСТИКИ							DNM	РАЗМЕР ТВЕРДЫХ ЧАСТИЦ, мм	ВЕС, кг	КОЛ-ВО НА ПАЛ- ЛЕТЕ		
		ИСТОЧНИК ПИТАНИЯ	P1 МАКС. МОЩНОСТЬ кВт	P2 НОМИНАЛ. МОЩНОСТЬ		In А	Q=м ³ /ч	0	3	6	12	18					24	36
				кВт	л.с.													
FEKA 2015.2 MA	60145478	1X230 В~	1,6	1,1	1,5	8	H (м)	12,5	11,5	10,5	8	5,8	3,6	50	42	32	8	
FEKA 2015.2 MNA	60145479	1X230 В~	1,6	1,1	1,5	8		12,5	11,5	10,5	8	5,8	3,6	50	42	32	8	
FEKA 2015.2 TNA	60145480	3X400 В~	1,5	1,1	1,5	2,8		12,5	11,5	10,5	8	5,8	3,6	50	42	32	8	
FEKA 2025.2 TNA	60145481	3X400 В~	2,2	1,8	2,4	4,1		17,5	16,5	15,6	13,6	11,6	9	3,8	50	42	33	8
FEKA 2030.2 TNA	60145482	3X400 В~	3,3	2,2	3	5,6		21	19,8	18,5	16	13,8	11,00	6	50	42	34	8

МОДЕЛИ СПЕЦИАЛЬНОГО ИСПОЛНЕНИЯ

МОДЕЛЬ	КОД
ИСПОЛНЕНИЕ С ТЕПЛОВОЙ ЗАЩИТОЙ	по запросу



ДЛЯ КАНАЛИЗАЦИОННЫХ И СТОЧНЫХ ВОД



VORTEX IMPELLER

Чугунные погружные насосы с вихревым рабочим колесом для канализации, подходят для перекачки грязных и сточных вод с твердыми включениями максимальным диаметром **62 мм**.

Корпус двигателя, гидравлическая часть и рабочее колесо – чугун EN GJL 200. Одинарное торцевое уплотнение – карбид кремния/карбид кремния со стороны насоса в масляной камере. Асинхронный герметичный двигатель сухого типа. Ротор посажен на шарикоподшипники, обеспечивающие тихую работу и длительный срок службы. По заказу: масляная камера с датчиком уровня воды. Однофазное исполнение может оборудоваться поплавковым выключателем для автоматического запуска и останова двигателя.

* Для однофазного исполнения установлен конденсатор и защита по току во внешней панели управления, поставляемой с вилкой Schuko.

Для трехфазных исполнений пользователь должен обеспечить тепловую защиту и защиту по току.

Класс защиты двигателя: IP 68

Класс изоляции: F

Непрерывный режим работы с полностью погруженным насосом.

В стандартный комплект входит кабель питания H07RN-F длиной 10 м.

Рабочий диапазон: от 6 до 48 м³/ч, напор до 17 м.

Требования к качеству жидкости:

Неагрессивные сточные, дренажные воды

Диапазон температуры жидкости: от 0° до + 40°.

Максимальная глубина погружения: 20 м

Монтаж: для переноски, в вертикальном положении.

Свободный проход: 62 мм.

В комплекте с: фланцем, соответствующим UNI 1092 PN 6.

Наличие подъемного устройства: см. принадлежности.

АКСЕССУАРЫ
СТР. 225

ПАНЕЛИ УПРАВЛЕНИЯ
СТР. 235

ТЕХНИЧЕСКИЕ ХАРАКТЕРИСТИКИ

МОДЕЛЬ	КОД	ЭЛЕКТРИЧЕСКИЕ ХАРАКТЕРИСТИКИ				ГИДРАВЛИЧЕСКИЕ ХАРАКТЕРИСТИКИ										РАЗМЕР ТВЕРДЫХ ЧАСТИЦ, мм	ВЕС, кг	КОЛ-ВО НА ПАЛ- ЛЕТЕ
		ИСТОЧНИК ПИТАНИЯ	P1 МАКС. МОЩНОСТЬ кВт	P2 НОМИНАЛ. МОЩНОСТЬ		In А	Q=м ³ /ч								DNmm			
				кВт	л.с.		0	3	6	12	18	24	36	48				
FEKA 2508.4M-NA	60141722	1X230 В~	0,9	0,6	0,8	4,6	H (м)								65	62	40	8
FEKA 2508.4T	60141723	3X400 В~	0,8	0,6	0,8	1,5	5,4	5,1	4,8	4,1	3,4	2,6	1	65	62	40	8	
FEKA 2515.4T	60141724	3X400 В~	1,2	1,1	1,5	3,3	6,2	6,1	5,9	5,5	5,0	4,5	3,1	1,4	65	62	41	8
FEKA 2500.4T	103018080	3X400 В~	2,8	1,4	1,9	4,9	8	7,8	7,6	7,2	6,7	6,3	5,4	4,4	65	62	45	8
FEKA 2515.2T	60141726	3X400 В~	1,9	1,1	1,5	3,3	9,3	8,8	8,4	7,6	6,5	5,3	3	65	62	41	8	
FEKA 2500.2T	103018000	3X400 В~	2,8	1,8	2,4	4,7	14	13,5	13	12	11	10	7,5	4	65	62	45	8
FEKA 2700.2T	103018040	3X400 В~	3	2,18	2,9	5,7	16,5	15,5	14,8	13,6	12,5	11,4	9	5,5	65	62	47	8

МОДЕЛИ СПЕЦИАЛЬНОГО ИСПОЛНЕНИЯ

МОДЕЛЬ	КОД
ИСПОЛНЕНИЕ С ТЕПЛОВОЙ ЗАЩИТОЙ	по запросу
ИСПОЛНЕНИЕ С ДАТЧИКОМ УРОВНЯ ВОДЫ	по запросу

NEW

КЛАСС
ЭНЕРГО-
ЭФФЕКТИВНОСТИ

IE3



ДЛЯ КАНАЛИЗАЦИОННЫХ И СТОЧНЫХ ВОД



Разработаны для перекачивания канализационных и сточных вод от зданий и площадок в частных, коммерческих и промышленных зонах в соответствии с Европейским стандартом EN 12050-1. Вихревое колесо с лопастями новой формы для длительной работы без засоров. Единое картриджное двойное торцевое уплотнение независимое от направления вращения с парой SiC/SiC со стороны насоса и парой SiC/C со стороны электродвигателя. Все уплотнения не зависят от направления вращения. Фланец на нагнетании DN 65, DN 80, DN 100 с радиальным пазом EN 1092-1. Вязкость жидкости: 1 мм²/с. Электродвигатели класса энергоэффективности IE3, трехфазные с короткозамкнутым ротором. Продолжительная работа в режиме S1 допускается в полностью погруженном положении и в режиме периодических включений S3 с откачкой жидкости до минимально возможного уровня. Контроль за состоянием торцевого уплотнения осуществляется с помощью датчика воды в масле (опция), установленного в масляной камере уплотнения. В обмотки статора установлен биметаллический контактор с порогом срабатывания 150 °С. Вал – нержавеющей сталь.

Тип рабочего колеса: Вихревое.

Перекачка твердых веществ: 65 ÷ 100 мм.

Номинальная мощность: 1,1 ÷ 11 кВт.

Выпускное отверстие: DN 65 / 80 / 100.

Рабочий диапазон:

от 4,3 до 100 м³/ч, напор до 41 метра.

Жидкость: сточные и канализационные воды от зданий и площадок в частных, коммерческих, промышленных зонах.

РН жидкости: 6.5 ÷ 12.

Диапазон температуры жидкости:

от 0° до +40 °С.

Для получения информации о более высоких температурах обратитесь в наши офисы продаж.

Макс. глубина установки: 20 м (с подходящей длиной кабеля).

Тип монтажа: крепится муфтой, переносится в вертикальном положении с основанием. Непрерывная работа при полном погружении, либо прерывистая S3 с учетом минимальных уровней.

Одобрения: EN 12050-1 и Ex (ATEX, IECEx).

Степень защиты: IP 68

Класс изоляции: F

Макс. запуск/часов: 20

КЛАСС
ЭНЕРГО-
ЭФФЕКТИВНОСТИ

IE3



EN 12050-1

НОВЫЕ ЭЛЕКТРОДВИГАТЕЛИ (КЛАССА IE3)

Новые электродвигатели премиум класса энергоэффективности IE3 радикально сокращают затраты на энергопотребление. Температура перекачиваемой жидкости до +40° С и более в специальном исполнении. Встроенная защита от перегрева. Класс изоляции F.

КАРТРИДЖНОЕ УПЛОТНЕНИЕ

Запатентованное картриджное уплотнение является существенным преимуществом данного насоса: оно упрощает техническое обслуживание, позволяет повысить надежность насоса и сократить время его ремонта. Двойное торцевое уплотнение с парами трения карбид кремния по карбиду кремния, установленных по схеме «спина к спине», не зависящее от направления вращения вала. Уплотнительные элементы и манжета из эластомера Viton.

НОВОЕ НЕЗАСОРЕМОЕ ВИХРЕВОЕ РАБОЧЕЕ КОЛЕСО

Гарантированная, надежная и непрерывная работа насоса в коммунальных системах является основным показателем качества оборудования. Новая конструкция вихревого рабочего колеса и проточной части насоса позволяют эффективно и без засоров насоса перекачивать сточные воды с твердыми включениями.

Соответствие стандарту EN 12050-1



ТЕХНИЧЕСКИЕ ХАРАКТЕРИСТИКИ - FKV 65

МОДЕЛЬ	КОД	ЭЛЕКТРИЧЕСКИЕ ХАРАКТЕРИСТИКИ					ГИДРАВЛИЧЕСКИЕ ХАРАКТЕРИСТИКИ											РАЗМЕР ТВЕРДЫХ ЧАСТИЦ, мм	КОЛ-ВО НА ПАЛ-ЛЕТЕ		
		ИСТОЧНИК ПИТАНИЯ	P1 МАКС. МОЩНОСТЬ кВт	P2 НОМИНАЛ. МОЩНОСТЬ кВт	In л.с.	In А	Q=м³/ч	0	7,2	14,4	21,6	28,8	36	43,2	50,4	57,6	64,8			72	DNM
FKV 65.11.4 T5 400D	60172586	3 x 400 В~	1,3	1,1	1,5	3,3	0	0	120	240	360	480	600	720	840	960	1080	1200	65	55	94
FKV 65 22.2 T5 400D	60171422	3 x 400 В~	2,5	2,2	3,0	4,8	9,1	8,7	7,9	6,7	5,3	4,0	2,7	1,8					65	65	94
FKV 65 30.2 T5 400D	60170389	3 x 400 В~	3,3	3,0	4,0	5,7	16,5	14,3	11,8	9,1	6,6	4,3	2,7						65	65	94
FKV 65 40.2 T5 400D	60171423	3 x 400 В~	4,6	4,0	5,5	7,5	21,1	19,5	17,1	14,2	11,1	8,1	5,4	3,4	2,3				65	65	94
FKV 65 40.2 T5 400D S	60172163	3 x 400 В~					27,2	26,0	24,0	21,3	18,3	15,1	11,8	8,8	6,2	4,2	3,0		65	65	143

ТЕХНИЧЕСКИЕ ХАРАКТЕРИСТИКИ - FKV 80/100

МОДЕЛЬ	КОД	ЭЛЕКТРИЧЕСКИЕ ХАРАКТЕРИСТИКИ					ГИДРАВЛИЧЕСКИЕ ХАРАКТЕРИСТИКИ														DNM	РАЗМЕР ТВЕРДЫХ ЧАСТИЦ, мм	КОЛ-ВО НА ПАЛ- ЛЕТЕ			
		ИСТОЧНИК ПИТАНИЯ	P1 МАКС. МОЩ- НОСТЬ кВт	P2 НОМИНАЛ. МОЩНОСТЬ		In А	Q=м³/ч	0	7,2	14,4	21,6	28,8	36	43,2	50,4	57,6	64,8	72	79,2	86,4				93,6	100,8	108
				кВт	л.с.																					
FKV 80 11.4 T5 400D	60171443	3 x 400 V~	1,3	1,1	1,5	3,5	H (m)	7,0	6,7	6,1	5,3	4,5	3,6	2,7	1,9	1,3								80	80	103
FKV 80 15.4 T5 400D	60171444	3 x 400 V~	1,8	1,5	2,0	3,8		9,5	9,3	8,9	8,1	7,2	6,1	5,0	3,9	3,0	2,3	1,9						80	80	103
FKV 80 22.4 T5 400D	60170418	3 x 400 V~	2,5	2,2	3,0	4,7		11,8	11,6	11,3	10,8	10,0	9,1	8,0	6,9	5,8	4,7	3,7	2,8					80	80	104
FKV 80 40.4 T5 400D	60171445	3 x 400 V~	4,5	4,0	5,5	8,6		17,5	17,1	16,5	15,7	14,9	14,0	13,1	12,1	11,1	10,0	9,0	8,1	7,1				80	80	172
FKV 80 40.4 T5 400D S	60172165																									
FKV 80 40.2 T5 400D	60171424	3 x 400 V~	4,6	4,0	5,5	7,7		22,1	21,1	19,5	17,3	14,9	12,2	9,7	7,3	5,2	3,7	2,9						80	80	148
FKV 80 40.2 T5 400D S	60172158																									
FKV 80 60.2 T5 400Y/D	60171425	3 x 400 V~	6,9	6,0	8,2	11,7		29,1	28,4	27,0	25,1	22,8	20,3	17,6	14,8	12,2	9,8	7,3	5,5					80	80	152
FKV 80 60.2 T5 400Y/D S	60172166																									
FKV 80 75.2 T5 400Y/D	60170434	3 x 400 V~	8,3	7,5	10,2	13,7		32,1	31,8	30,8	29,1	27,0	24,5	21,8	18,9	16,0	13,2	10,6	8,4	6,6	5,4			80	80	152
FKV 80 75.2 T5 400Y/D S	60172167																									
FKV 80 92.2 T5 400Y/D	60171426	3 x 400 V~	10,2	9,2	12,5	18,0		36,2	35,9	35,1	33,7	31,7	29,2	26,4	23,4	20,3	17,3	14,3	11,7	9,5	7,7	6,6		80	80	202
FKV 80 92.2 T5 400Y/D S	60172168																									
FKV 80 110.2 T5 400Y/D	60170429	3 x 400 V~	12,1	11,0	15,0	21,0		41,2	41,0	40,5	39,2	37,4	35,2	32,6	29,7	26,6	23,5	20,3	17,3	14,6	12,1	10,0	8,5	80	80	202
FKV 80 110.2 T5 400Y/D S	60172169																									

МОДЕЛЬ	КОД	ЭЛЕКТРИЧЕСКИЕ ХАРАКТЕРИСТИКИ					ГИДРАВЛИЧЕСКИЕ ХАРАКТЕРИСТИКИ										DNM	РАЗМЕР ТВЕРДЫХ ЧАСТИЦ, мм	КОЛ-ВО НА ПАЛ- ЛЕТЕ						
		ИСТОЧНИК ПИТАНИЯ	P1 МАКС. МОЩ- НОСТЬ кВт	P2 НОМИНАЛ. МОЩНОСТЬ		In А	Q=м³/ч	0,0	14,4	28,8	43,2	57,6	72,0	86,4	100,8	115,2				129,6	144,0				
				кВт	л.с.																	Q=л/МИН	0,0	240	480
FKV 100 30.4 T5 400D	60171446	3 x 400 V~	3,5	3,0	4,0	8,0	H (m)	11,8	10,9	9,7	8,2	6,5	4,9	3,4	2,3							100	100	166	
FKV 100 30.4 T5 400D S	60172170																								
FKV 100 40.4 T5 400D	60171447	3 x 400 V~	4,5	4,0	5,5	8,9		14,0	13,2	12,0	10,6	9,0	7,4	5,8	4,3	3,1							100	100	166
FKV 100 40.4 T5 400D S	60172171																								
FKV 100 55.4 T5 400Y/D	60171448	3 x 400 V~	6,2	5,5	7,5	11,3		15,9	15,6	14,9	13,8	12,6	11,1	9,6	8,0	6,5	5,0						100	100	220
FKV 100 55.4 T5 400Y/D S	60172172																								
FKV 100 75.4 T5 400Y/D	60170428	3 x 400 V~	8,3	7,5	10,0	14,3	19,0	18,8	18,3	17,5	16,5	15,2	13,9	12,4	10,8	9,2	7,7					100	100	220	
FKV 100 75.4 T5 400Y/D S	60172173																								

D: Прямой запуск электродвигателя (DOL)
 Y/D: Запуск Звезда/Треугольник
 S: Версия с датчиком воды в масле

АКССЕСУАРЫ И ОПЦИИ

КОЛЬЦЕВАЯ ПОДСТАВКА	FKV 65	FKV 80	FKV 100	НАИМЕНОВАНИЕ	КОД	Вес кг
			•	КОЛЬЦЕВАЯ ПОДСТАВКА Ø355 FK	60170331	11,4

МОДЕЛЬ	КОД
CABLE 20MT - 4G1.5+3X1 07RN8-F	по запросу
CABLE 30MT - 4G1.5+3X1 07RN8-F	по запросу
CABLE 50MT - 4G1.5+3X1 07RN8-F	по запросу
CABLE 20MT - 7G2,5+3X1 07RN8-F	по запросу
CABLE 30MT - 7G2,5+3X1 07RN8-F	по запросу
CABLE 50MT - 7G2,5+3X1 07RN8-F	по запросу
OR FKM (VITON®)	по запросу

FEKA 6000 /6100/ 6200/ 6300/ 8100/ 8200/ 8300

НАСОСЫ ДЛЯ СТОЧНЫХ ВОД



FEKA 6000



ОДНОКАНАЛЬНОЕ РАБОЧЕЕ КОЛЕСО



FEKA 8000



ТРЕХЛОПАСТНОЕ РАБОЧЕЕ КОЛЕСО



ДЛЯ КАНАЛИЗАЦИОННЫХ И СТОЧНЫХ ВОД

Чугунные погружные насосы с вихревым рабочим колесом для канализации, одноканальное рабочее колесо (версия 6000) и трехлопастное рабочее колесо (версия 8000), подходит для грязной сточной воды с твердыми включениями максимальным диаметром **80-108 мм**.

Корпус двигателя, гидравлическая часть и рабочее колесо – чугун EN GJL 200.

Двойные торцевые уплотнения в масляной камере: углеграфит/сталь со стороны двигателя, карбид кремния/карбид кремния со стороны насоса. Масляная камера с датчиком уровня воды.

Асинхронный герметичный двигатель сухого типа. Ротор посажен на шарикоподшипники, обеспечивающие тихую работу и длительный срок службы.

В стандартном комплекте установлена тепловая защита и защита по току в обмотках двигателя.

Степень защиты: IP 68

Класс изоляции: F

Непрерывный режим работы с полностью погруженным насосом.

В стандартный комплект входит кабель питания **H07RN-F длиной 10 метров**.

Свободный проход: 80-108 мм.

Рабочий диапазон: от 36 до 780 м³/ч, напор до 28 м.

Требования к качеству жидкости:

Неагрессивные сточные, дренажные воды

Свободный проход: 150 мм.

Диапазон температуры жидкости: от 0° до +40°.

Максимальная глубина погружения: 20 м

Монтаж: в вертикальном положении.

АКСЕССУАРЫ
СТР. 225

ПАНЕЛИ УПРАВЛЕНИЯ
СТР. 235

ТЕХНИЧЕСКИЕ ХАРАКТЕРИСТИКИ

МОДЕЛЬ	КОД	ЭЛЕКТРИЧЕСКИЕ ХАРАКТЕРИСТИКИ					ГИДРАВЛИЧЕСКИЕ ХАРАКТЕРИСТИКИ															РАЗМЕР ТВЕРДЫХ ЧАСТИЦ, мм															
		ИСТОЧНИК ПИТАНИЯ	ПУСК	P1 МАКС. МОЩНОСТЬ кВт	P2 НОМИНАЛ. МОЩНОСТЬ		In А	Q=м³/ч															DNM														
					кВт	л.с.		0	24	36	48	60	72	90	108	126	150	180	210	240	270			300	360	420	480	600	780								
FEKA 6075.6T	103019000	3X400 В~	Y/Δ	6,3	5,2	6,9	13	9,6	9,2	8,5	8,4	8	7,8	7,2	6,8	6,4	5,8	4,8	3,7	2,4															150	95	
FEKA 6100.6T	103019010	3X400 В~	Y/Δ	6,4	5,75	7,7	19	15	14,2	13,7	13	12,6	12	11,5	10,9	9,3	8,8	8,5	6,2	3,5	2,8	1,2														150	108
FEKA 6120.4T	103019040	3X400 В~	Y/Δ	12,7	8,5	11,3	23	14	12,8	12,5	12,2	11,7	11,4	11	10,5	10	9,2	8,1	6,7	5,2	3,2															150	95
FEKA 6150.4T	103019080	3X400 В~	Y/Δ	14	10,9	14,5	26	17	16,3	16,1	15,8	15,4	14,9	14	13,3	12,1	11,6	10,1	8,4	7,7	5,9	4,8														150	95
FEKA 6200.4T	103019050	3X400 В~	Y/Δ	15,8	14,9	19,9	30	21	20,3	20	19,5	18,8	18,2	17,4	16,2	15,5	14,1	12,8	11,8	10,2	8,4	4,2														150	95
FEKA 6250.4T	103019060	3X400 В~	Y/Δ	24	18,5	24,7	40	25	24,5	24,2	24	23,5	23	22,5	22	21,5	20,5	19,5	18,5	17	16	14	11													150	108
FEKA 6300.4T	103019070	3X400 В~	Y/Δ	23	21	28	45	26	24	23,8	23,4	23	22	21	20,5	19,8	19	18	16,8	16	14,4	12,3	8													150	108
FEKA 8150. 6T	60141737	3X400 В~	Y/Δ	11,2	8,5	11,3	22	8,53	8,05	7,83	7,6	7,45	7,3	7,15	6,9	6,7	6,45	6	5,6	5,24	4,6	4,2	3,34	2,34	1,56									200	80		
FEKA 8200. 6T	60141738	3X400 В~	Y/Δ	13,4	11,4	15,2	27	11,2	18	10,5	10,3	9,97	9,7	9,5	9,2	8,8	8,46	8	7,4	6,95	6,3	5,6	4,4	3,6	2,67	1,07								200	80		
FEKA 8250. 6T	60141739	3X400 В~	Y/Δ	17	13,5	18	36	14,4	14	13,7	13,5	13,2	13	12,6	12,34	12	11,52	11,1	10,6	10	9,4	8,7	7,3	6,5	5,5	3,3								200	80		
FEKA 8300. 6T	60141740	3X400 В~	Y/Δ	22	19,3	25,7	46	17	16,6	16,2	16	15,6	15	14,7	14,5	14,2	13,8	13,5	13	12,4	12	11,4	10	9	7,6	5	2,6							200	80		



ДЛЯ КАНАЛИЗАЦИОННЫХ СТОЧНЫХ ВОД



Станция незаменима для отвода стоков из туалета, биде, умывальника или душевой кабины. Станцию, также можно использовать, если необходимо добавить новый унитаз при реконструкции, ремонте или капитальной перепланировке. В модели 110 кроме подключения унитаза можно подключить еще и умывальник, а в модели 130 можно подключить еще и душевую кабинку, и биде. Предлагаемые модели имеют низкий уровень шума, и еще более низкий в исполнении «Комфорт». Мощный и надежный насос, а также измельчитель с лезвиями из никелированной нержавеющей стали, делают данный продукт долговечным и не требующим ежедневного обслуживания. Очень простое техобслуживание в случае засорения или блокировки двигателя, с возможностью демонтажа двигателя путем откручивания только двух вин-

тов, а также с уникальным сливным краном, обеспечивающим чистоту и отсутствие проблем при техобслуживании. Обратные клапаны встроены в напорную трубу, а в моделях 130 – в боковые нижние впускные патрубки. Опционно доступна звуковая сигнализация в случае перелива, а также переходная труба для подключения GENIX к уже существующим точкам..

Диапазон температуры жидкости:
от 0° до +50 °С.

Перекачиваемая жидкость: сточные воды с фекальными массами согласно EN 12050-3.

Сторонние сертификации: VDE-GS, LGA, VDE-EMC.
Емкость и нагнетание бака: одобрено для объемов смыва 6 и 9 литров согласно EN 12050-3.

Международный класс защиты: IP44.

ТЕХНИЧЕСКИЕ ХАРАКТЕРИСТИКИ

МОДЕЛЬ	КОД	ЭЛЕКТРИЧЕСКИЕ ХАРАКТЕРИСТИКИ			ГИДРАВЛИЧЕСКИЕ ХАРАКТЕРИСТИКИ								Н макс. (м)	Дополнительные вводы	DNM мм	ВЕС, кг	
		ИСТОЧНИК ПИТАНИЯ	P2 НОМИНАЛ. МОЩНОСТЬ		IN А	Q=л³/ч	0	0,9	1,8	3	4,2	5,4					5,7
			кВт	л.с.		Q=л/мин	0	15	30	50	70	90					95
GENIX 110	60165319	1 x 230 В ~	0,32	0,44	2,3	Н (м)	8	7,5	6,8	5,2	3,5	1	6	1 (UP)	22/25/28/ 32/36/40	10	
GENIX 130	60161880	1 x 230 В ~	0,32	0,44	2,3		8	7,5	6,8	5,2	3,5	1	6	2 (side) + 1 (UP)		10,3	
GENIX COMFORT 110	60165322	1 x 230 В ~	0,32	0,44	2,3		8	7,5	6,8	5,2	3,5	1	6	1 (UP)		11,2	
GENIX COMFORT 130	60165318	1 x 230 В ~	0,32	0,44	2,3		8	7,5	6,8	5,2	3,5	1	6	2 (side) + 1 (UP)		11,7	

АКСЕССУАРЫ

	ЗВУКОВАЯ СИГНАЛИЗАЦИЯ	60166477		АДАПТЕР	60168126
---	-----------------------	----------	--	---------	----------

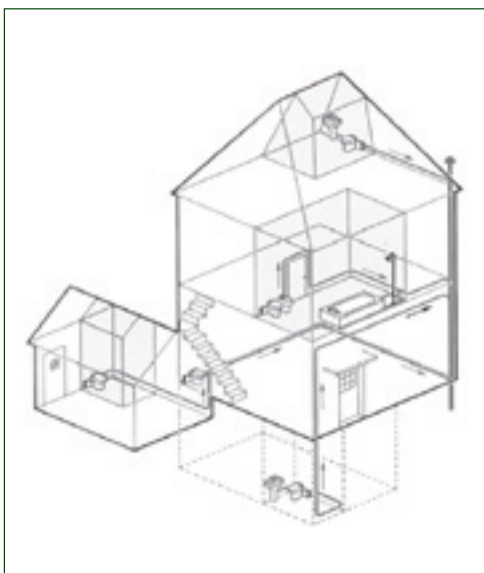



ДЛЯ КАНАЛИЗАЦИОННЫХ СТОЧНЫХ ВОД

Автоматические станции для сбора и подъема бытовых сточных вод от ванн, моек, душевых кабин и стиральных машин, установленных в подвалах или ниже уровня канализационной сети. Оборудованы электронасосом NOVA 300 с кабелем питания длиной 5 метров и вилкой, установленным на плите из технополимера, емкостью на 30 литров из технополимера и обратным клапаном на нагнетании. Поставляется в сборе с насосом и готова к эксплуатации.

Рабочий диапазон: от 1 до 7,2 м³/ч, напор до 6,9 метров
Диапазон температуры жидкости: от +50 °С до +90 °С на макс. время 3 мин.
Перекачиваемая жидкость: сточные воды без твердых веществ и/или волокон
Степень защиты двигателя насоса: IP 68
Класс изоляции двигателя: F

ТЕХНИЧЕСКИЕ ХАРАКТЕРИСТИКИ

МОДЕЛЬ	КОД	ЭЛЕКТРИЧЕСКИЕ ХАРАКТЕРИСТИКИ				ГИДРАВЛИЧЕСКИЕ ХАРАКТЕРИСТИКИ			ВЕС, кг
		ИСТОЧНИК ПИТАНИЯ	P1 МАКС. МОЩНОСТЬ кВт	P2 НОМИНАЛ. МОЩНОСТЬ		IN А	Q м³/ч	H м	
кВт	л.с.								
NOVABOX 30/300.1M	503110304	1x220-240 В ~	0,29	0,22	0,3	1,3	1-7,2	6,3-1	9,2
NOVABOX 30/300.1M - SV	503110334	1x220-240 В ~	0,29	0,22	0,3	1,3	1-7,2	6,3-1	9,2



ДЛЯ СБОРА И ПЕРЕКАЧИВАНИЯ СТОЧНЫХ ВОД

Автоматические станции идеальны для сбора и перекачивания в канализационную сеть грязных и бытовых сточных вод из подземных мест ниже уровня канализационной сети. FEKABOX 110 состоит из полиэтиленового бака с эффективной емкостью 110 литров, с крышкой с пластмассовым уплотнением. Серия FEKABOX может использоваться только с одним однофазным автоматическим насосом с поплавковым выключателем, который заказывается отдельно, без необходимости в панели управления.

Рабочий диапазон: от 1 до 24 м³/ч, напор до 9 м.
Диапазон температуры жидкости: +50 °С.
Перекачиваемая жидкость: сточные воды и бытовые стоки.
 Жидкости совместимы с EN12050 2.



ТЕХНИЧЕСКИЕ ХАРАКТЕРИСТИКИ

МОДЕЛЬ	КОД	ЕМКОСТЬ л	РАЗМЕР мм	МОДЕЛИ НАСОСОВ	НОМИН. ДИАМЕТР ТРУБ, мм	ВЕС, кг
FEKABOX 110	60123162	110	700x380x560	FEKA 600 MA, FEKA VS/VX 550-750 MA	3xDN110, 2xDN50 вход 1xDN50 вентиляция 1xDN40 аварийный слив	8,5

НОВАЯ ЛИНЕЙКА FEKAVOX И FEKAFOS



пример

ОТЛИЧИТЕЛЬНЫЕ ХАРАКТЕРИСТИКИ

Герметичная конструкция гарантирует отсутствие неприятных запахов и протечек. Соответствует требованиям европейского закона № 12050-1.

Легкий вес и устойчивость к химическим и механическим воздействиям

Наличие подъемного устройства в накопительном баке упрощает монтаж и обслуживание насоса.

Крышка затягивается без помощи болтов

Материал емкости выполнен из полностью перерабатываемых материалов.

Комплектуется поплавковыми выключателями и дополнительным поплавковым сигнализатором уровня

FEKAFOS DOUBLE – готовое профессиональное решение с двумя насосами (единственное в своем роде). Компактные размеры и не высокая стоимость.

FEKAVOX 200

ЁМКОСТЬ ДЛЯ КАНАЛИЗАЦИОННОЙ НАСОСНОЙ СТАНЦИИ



ДЛЯ СБОРА И ПЕРЕКАЧИВАНИЯ СТОЧНЫХ ВОД



Ёмкости для бытовых сточных вод от дренажных систем разных типов или ливневой канализации, для систем, расположенных ниже канализационной сети, например гаражей или подвалов, из которых самотечный сток в канализацию невозможен. Насос, установленный в баке, позволяет перекачивать воды в канализацию. Бак обеспечивает возможность присоединения впускных, выпускных и вентиляционных патрубков, позволяя использовать его даже в небольших пространствах. В ёмкости можно также установить насос-измельчитель, измельчающий частицы в сточной воде и перекачивающий их на большое расстояние.

FEKAVOX предназначена для использования только с одним автоматическим однофазным насосом с поплавковым выключателем, который необходимо заказывать отдельно

ВКЛЮЧЕННЫЕ КОМПОНЕНТЫ:

- Подъемное устройство 2" PP и кронштейн предотвращения вращения для FEKA VS
- Кабельный сальник для одиночного насоса
- Соединение 2" F x 1 x 1/4 M для FEKA 600
- Комплект плавающих кабельных зажимов FEKA VS

Рабочий диапазон: от 1 до 24 м³/ч, напор до 15 м.
Максимальная температура жидкости: 45 °C
Перекачиваемая жидкость: грунтовая вода, дождевая вода, чистые сточные воды, грязные сточные воды и вода из рек и озер.

Жидкости совместимы с EN12050-1/2.

Монтаж: Внутри или снаружи здания. Установка на полу, под землей или в помещении.

Материал: ЛПЭНП

ТАБЛИЦЫ ВЫБОРА
СТР. 219

ТЕХНИЧЕСКИЕ ХАРАКТЕРИСТИКИ

МОДЕЛЬ	КОД	ЁМКОСТЬ л	РАЗМЕР мм	МОДЕЛИ НАСОСОВ	СОЕДИНЕНИЕ	ВЕС, кг
FEKAVOX 200	60162080	200	750x600x779	FEKA 600 M-A, FEKA VS/VX 550-750-1000-1200 M-A	Ввод DN 50/110 Вентиляция DN 50 Вывод G2"	23,2

FEKAFOS 280

ЁМКОСТЬ ДЛЯ КАНАЛИЗАЦИОННОЙ НАСОСНОЙ СТАНЦИИ



ДЛЯ СБОРА И ПЕРЕКАЧИВАНИЯ СТОЧНЫХ ВОД

Ёмкости для бытовых сточных вод от дренажных систем разных типов или ливневой канализации, для систем, расположенных ниже канализационной сети, например гаражей или подвалов, из которых самотечный сток в канализацию невозможен. Насос, установленный в баке, позволяет перекачивать воды в канализацию. Бак обеспечивает возможность присоединения впускных, выпускных и вентиляционных патрубков, позволяя использовать его даже в небольших пространствах. В ёмкости можно также установить насос-измельчитель, измельчающий частицы в сточной воде и перекачивающий их на большее расстояние. FEKAFOS предназначена для использования с одним неавтоматическим однофазным или трехфазным насосом без поплавкового выключателя, который необходимо заказывать отдельно вместе с панелью управления.

ВКЛЮЧЕННЫЕ КОМПОНЕНТЫ:

- Подъемное устройство DSD2[®] и кронштейн предотвращения вращения для FEKA VS
- 4 кабельных сальника для одиночного насоса и поплавковых выключателей
- Соединение 2" F x 1 x 1/4 M для FEKA 600
- Комплект плавающих кабельных зажимов FEKA VS
- 2 поплавка и опора сигнального поплавка

Материал: ЛПЭНП

Рабочий диапазон: от 1 до 48 м³/ч, напор до 23 м.

Максимальная температура жидкости: +45 °C

Перекачиваемая жидкость: грунтовая вода, дождевая вода, чистые сточные воды, грязные сточные воды и вода из рек и озер. Жидкости совместимы с EN12050-1/2.

Монтаж: Внутри или снаружи здания. Установка на полу, под землей или в помещении.

ТАБЛИЦЫ ВЫБОРА
СТР. 219

ТЕХНИЧЕСКИЕ ХАРАКТЕРИСТИКИ

МОДЕЛЬ	КОД	ЁМКОСТЬ л	РАЗМЕР мм	МОДЕЛИ НАСОСОВ	СОЕДИНЕНИЕ	ВЕС, кг
FEKAFOS 280 2"	60162044	280	750x600x940	FEKA VS/VX 550-750-1000-1200 M-NA/T-NA, FEKA 1400 M-1800 T, GRINDER 1000-1200-1600 T, GRINDER 1000-1200 M-NA/T, GRINDER 1400 M-1800 T, FEKA 2015.2 M-NA/T-NA, FEKA 2025.2 T-NA, FEKA 2030.2 T-NA,	Ввод DN 50/110 Вентиляция DN 50 Вывод G2"	40,5

FEKAFOS 280 DOUBLE

ЁМКОСТЬ ДЛЯ КАНАЛИЗАЦИОННОЙ НАСОСНОЙ СТАНЦИИ



ДЛЯ СБОРА И ПЕРЕКАЧИВАНИЯ СТОЧНЫХ ВОД

Ёмкости для бытовых сточных вод от дренажных систем разных типов или ливневой канализации, для систем, расположенных ниже канализационной сети, например гаражей или подвалов, из которых самотечный сток в канализацию невозможен. Насос, установленный в баке, позволяет перекачивать воды в канализацию. Бак обеспечивает возможность присоединения впускных, выпускных и вентиляционных патрубков, позволяя использовать его даже в небольших пространствах. В ёмкости можно также установить насос-измельчитель, измельчающий частицы в сточной воде и перекачивающий их на большее расстояние. FEKAFOS предназначена для использования с двумя неавтоматическими однофазными или трехфазными насосами без поплавкового выключателя, который необходимо заказывать отдельно вместе с панелью управления.

ВКЛЮЧЕННЫЕ КОМПОНЕНТЫ:

- 2А подъемных устройства DSD2[®] и кронштейн предотвращения вращения для FEKA VS
- 6 кабельных сальников для сдвоенного насоса и поплавковых выключателей
- 2 комплекта плавающих кабельных зажимов FEKA VS
- 3 поплавка и опора сигнального поплавка

Материал: ЛПЭНП

Рабочий диапазон: от 1 до 36 м³/ч, напор до 25 м.

Максимальная температура жидкости: + 45 °C

Перекачиваемая жидкость: грунтовая вода, дождевая вода, чистые сточные воды, грязные сточные воды и вода из рек и озер.

Монтаж: Внутри или снаружи здания. Установка на полу, под землей или в помещении. Жидкости совместимы с EN12050-1/2.

ТАБЛИЦЫ ВЫБОРА
СТР. 219

ТЕХНИЧЕСКИЕ ХАРАКТЕРИСТИКИ

МОДЕЛЬ	КОД	ЁМКОСТЬ л	РАЗМЕР мм	МОДЕЛИ НАСОСОВ	СОЕДИНЕНИЕ	ВЕС, кг
FEKAFOS 280 2" DOUBLE	60163426	280	750x600x940	FEKA VS/VX 550-750-1000-1200 M-NA/T-NA, FEKA 1400 M-1800 T, GRINDER 1000-1200-1600 T, GRINDER 1000-1200 M-NA/T, GRINDER 1400 M-1800 T, FEKA 2015.2 M-NA/T-NA, FEKA 2025.2 T-NA, FEKA 2030.2 T-NA,	Ввод DN 50/110 Вентиляция DN 50 Вывод G2"	53,7



FEKAFOS 550 DOUBLE

ЁМКОСТЬ ДЛЯ КАНАЛИЗАЦИОННОЙ НАСОСНОЙ СТАНЦИИ



ДЛЯ СБОРА И ПЕРЕКАЧИВАНИЯ СТОЧНЫХ ВОД



Автоматические станции для сбора и перекачивания бытовых и промышленных сточных вод в канализационную сеть.

Состоят из ёмкости на 550 литров из полиэтилена высокой плотности с 2 крышками, по которым можно ходить (максимальная масса 100 кг), снабженных герметичными уплотнениями, предотвращающими выброс газов и жидкостей. Поставляется с 2 подъемными устройствами (DSD2) для облегчения техобслуживания насоса.

Серию FEKAVOX можно использовать с одним или двумя однофазными неавтоматическими насосами, либо трехфазным насосом без поплавкового выключателя, который заказывается отдельно вместе с панелью управления.

ВКЛЮЧЕННЫЕ КОМПОНЕНТЫ:

- 2 подъемных устройства DSD2" и кронштейн для предотвращения вращения для FEKA VS
- 6 кабельных сальников для двоянного насоса и поплавковых выключателей
- 2 стопора поплавковых кабелей FEKA VS
- 3 поплавка и опора сигнального поплавка

Материал:

ЛПЭНП

Рабочий диапазон: от 1 до 32 м³/ч, напор до 23 м.

Диапазон температуры жидкости: + 45 °С.

Перекачиваемая жидкость: грунтовая вода, дождевая вода, чистые сточные воды, грязные сточные воды и вода из рек или озер. Жидкости совместимы с EN12050 1/2.

Монтаж: Крепится к полу, если внутри здания.

Под землей, если снаружи здания.

По ней нельзя ездить, но можно ходить, максимальная масса 100 кг.

ТАБЛИЦЫ ВЫБОРА
СТР. 219

ТЕХНИЧЕСКИЕ ХАРАКТЕРИСТИКИ

МОДЕЛЬ	КОД	ЁМКОСТЬ л	РАЗМЕР мм	ДЛЯ ИСПОЛЬЗОВАНИЯ С*	НОМИН. ДИАМЕТР ТРУБ, мм	ВЕС, кг
FEKAFOS 550 DOUBLE	60166306	550	750x600x940	FEKA 600 M-NA/T, FEKA VS 550-750-1000-1200 M-NA/T GRINDER 1000-1200-1600 T, GRINDER 1400 M-1800 T FEKA 1400 M-1800 T, FEKA 2015 - 2030.2TNA	2xDN110 Ввод 1xDN50 Вентиляция	94

* Для установки насоса FEKA 2000, необходим комплект суппортов FEKAFOS 280 арт. 60174311.
Арт. только для ёмкости, насос и панель управления должны заказываться отдельно.

FEKAFOS 1200 - 2000 - 3800

ЁМКОСТЬ ДЛЯ КАНАЛИЗАЦИОННОЙ НАСОСНОЙ СТАНЦИИ



ДЛЯ СБОРА И ПЕРЕКАЧИВАНИЯ СТОЧНЫХ ПРОМЫШЛЕННЫХ И БЫТОВЫХ ВОД

Автоматические станции для сбора и перекачивания. Используется только для перекачки бытовых и промышленных сточных вод при расположении канализационной сети на более высоком уровне и невозможности дренажа самотеком. Они состоят из высокоплотного и высоконадежного полиэтиленового бака на 1200, 2000, 3800 литров со смотровым люком, по которому можно ходить, с двойным герметичным уплотнением, предотвращающим выброс газов и жидкостей. Серию FEKABOX можно использовать с одним или двумя однофазными неавтоматическими насосами, либо трехфазным насосом без поплавкового выключателя, который заказывается отдельно вместе с панелью управления. В комплекте с: подъемным устройством DN 50 или DN 65 (DN 80 доступно по заказу, со специальной конфигурацией бака)

3 шарообразных поплавка и входной коллектор DN 160. Сигнальный поплавок доступен по заказу. Внутри установлены шаровые обратные клапаны. Для их правильного и легкого техобслуживания можно заказать отдельный полиэтиленовый резервуар с 2 обратными клапанами и 2 запорными клапанами, готовыми для конфигурирования с баком Fekafos. (см. Принадлежности). Высоту впуска бака можно регулировать благодаря подъемнику 300 мм, указываемому при заказе (см. Принадлежности).

Рабочий диапазон: от 1 до 48 м³/ч, напор до 25 м.
Диапазон температуры жидкости: + 50 °С.
Перекачиваемая жидкость: грунтовая вода, дождевая вода, чистые сточные воды, грязные сточные воды и вода из рек или озер.

ТАБЛИЦЫ ВЫБОРА
СТР. 219

ТЕХНИЧЕСКИЕ ХАРАКТЕРИСТИКИ

МОДЕЛЬ	КОД	ЕМКОСТЬ л	РАЗМЕР мм	МОДЕЛИ НАСОСОВ	НОМИН. ДИАМЕТР ТРУБ, мм	ВЕС, кг
FEKAFOS 1200 CP 2"	60148424	1200	ø 1250 x 1420	FEKA VS 550-750-1000-1200 T/M-NA FEKA 1400 M-1800 T FEKA 2015-2025-2030 2T GRINDER 1000-1200 -1600 T GRINDER 1400 M-1800 T	ВХОДНЫЕ- 1x160 ФАНОВАЯ - 1x50 НАПОРНЫЙ - 50	110
FEKAFOS 1200 CP DN 65	60148584	1200	ø 1250 x 1420	FEKA 2500 4T, FEKA 2500-2515-2700 2T	ВХОДНЫЕ- 1x160 ФАНОВАЯ - 1x50 НАПОРНЫЙ - 1x65	110
FEKAFOS 2000 CP 2"	60148585	2000	ø 1250 x 2300	FEKA VS 550-750-1000-1200 T/M-NA FEKA 1400 M-1800 T FEKA 2015-2025-2030 2T GRINDER 1000-1200 -1600 T GRINDER 1400 M-1800 T	ВХОДНЫЕ- 1x180 ФАНОВАЯ - 1x50 НАПОРНЫЙ - 1x50	150
FEKAFOS 2000 CP DN 65	60148586	2000	ø 1250 x 2300	FEKA 2500 4T, FEKA 2500-2515-2700 2T	ВХОДНЫЕ- 1x160 ФАНОВАЯ - 1x50 НАПОРНЫЙ - 1x65	150
FEKAFOS 3800 CP 2"	60148588	3800	ø 1800 x 1860	FEKA VS 550-750-1000-1200 T/M-NA FEKA 1400 M-1800 T FEKA 2015-2025-2030 2T GRINDER 1000-1200 -1600 T GRINDER 1400 M-1800 T	ВХОДНЫЕ- 1x180 ФАНОВАЯ - 1x50 НАПОРНЫЙ - 1x50	170
FEKAFOS 3800 CP DN 65	60148589	3800	ø 1800 x 1860	FEKA 2500 4T, FEKA 2500-2515-2700 2T	ВХОДНЫЕ- 1x160 ФАНОВАЯ - 1x50 НАПОРНЫЙ - 1x65	170

ТАБЛИЦЫ ВЫБОРА СТАНЦИИ, НАСОСЫ И ПАНЕЛИ УПРАВЛЕНИЯ

МОДЕЛЬ СТАНЦИИ	КОД	МОДЕЛЬ НАСОСА	КОД
FEKABOX 110	60164870	FEKA 600 M-A	103022214
		FEKA VS 550 M-A	103040000
		FEKA VS 750 M-A	103040040
FEKABOX 200	60162080	FEKA 600 M-A	103022214
		FEKA VS 550 M-A	103040000
		FEKA VS 750 M-A	103040040
		FEKA VS 1000 M-A	103040080
		FEKA VS 1200 M-A	103040120



FEKABOX 110



FEKABOX 200

МОДЕЛЬ СТАНЦИИ	КОД	МОДЕЛЬ НАСОСА	КОД	МОДЕЛЬ КОНТРОЛЬНОЙ ПАНЕЛИ	КОД
FEKAFOS 280 2"	60162044	FEKA VS 550 M-NA	103040010	ED1M	60170005
		FEKA VS 550 T-NA	103040020	ED1T	108320330
		FEKA VS 750 M-NA	103040050	ED1M	60170005
		FEKA VS 750 T-NA	103040060	ED1T	108320330
		FEKA VS 1000 M-NA	103040090	ED1,5M	60170006
		FEKA VS 1000 T-NA	103040100	ED1,5T	108320340
		FEKA VS 1200 M-NA	103040130	ED1,5M	60170006
		FEKA VS 1200 T-NA	103040140	ED1,5T	108320340
		FEKA 1400 M	103010240	ED3M 40UF	60170012
		FEKA 1800 T	103010360	ED1,5T	108320340
		GRINDER 1400 M	103010440	ED3MHS	60170010
		GRINDER 1800 T	103010560	ED1,5T	108320340
		GRINDER 1000 M-NA	60141603	ED1,5M	60170006
		GRINDER 1000 T	60141602	ED1,5T	108320340
		GRINDER 1200 M-NA	60141600	ED2M	60170007
		GRINDER 1200 T	60141599	ED2,5T	108320350
		GRINDER 1600 M-NA	60141585	ED2,4M	60170009
		GRINDER 1600 T	60141588	ED2,5T	108320350
		FEKA 2015.2 M-NA	60145479	ED1,5M	60170006
		FEKA 2015.2 T-NA	60145480	ED1,5T	108320340
FEKA 2025.2 T-NA	60145481	ED2,5T	108320350		
FEKA 2030.2 T-NA	60145482	ED2,5T	108320350		



FEKAFOS 280

* Для установки насоса FEKA 2000, необходим комплект суппортов FEKAFOS 280 арт. 60174311. Емкость, насос и панель управления должны заказываться по отдельности.

ТАБЛИЦЫ ВЫБОРА СТАНЦИИ, НАСОСЫ И ПАНЕЛИ УПРАВЛЕНИЯ

МОДЕЛЬ СТАНЦИИ	КОД	МОДЕЛЬ НАСОСА	КОД	МОДЕЛЬ КОНТРОЛЬНОЙ ПАНЕЛИ	КОД	МОДЕЛЬ КОНТРОЛЬНОЙ ПАНЕЛИ	КОД
FEKAFOS 280 DOUBLE	60163426	FEKA VS 550 M-NA	103040010	E2D2M	60170021	E.BOX PLUS D	60163217
		FEKA VS 550 T-NA	103040020	E2D2T	108320440		
		FEKA VS 750 M-NA	103040050	E2D2M	60170021		
		FEKA VS 750 T-NA	103040060	E2D2T	108320440		
		FEKA VS 1000 M-NA	103040090	E2D3M	60170025		
		FEKA VS 1000 T-NA	103040100	E2D3T	108320450		
		FEKA VS 1200 M-NA	103040130	E2D3M	60170025		
		FEKA VS 1200 T-NA	103040140	E2D3T	108320450		
		FEKA 1400 M	103010240	E2D6M 40UF	60170023	E.BOX 2D 40UF + KIT COND. 40UF	60163217 60169268
		FEKA 1800 T	103010360	E2D3T	108320450	E.BOX PLUS D	60163217
		GRINDER 1400 M	103010440	E2D6M HS	60170024		
		GRINDER 1800 T	103010560	E2D3T	108320450		
		GRINDER 1000 M-NA	60141603	E2D3M	60170025		
		GRINDER 1000 T	60141602	E2D3T	108320450		
		GRINDER 1200 M-NA	60141600	E2D4M	60170027		
		GRINDER 1200 T	60141599	E2D5T	108320460		
		GRINDER 1600 M-NA	60141585	E2D4,8M	60170028		
		GRINDER 1600 T	60141588	E2D5T	108320460		
FEKAFOS 550 DOUBLE	60166306	FEKA VS 550 M-NA	103040010	E2D2M	60170021		
		FEKA VS 550 T-NA	103040020	E2D2T	108320440		
		FEKA VS 750 M-NA	103040050	E2D2M	60170021		
		FEKA VS 750 T-NA	103040060	E2D2T	108320440		
		FEKA VS 1000 M-NA	103040090	E2D3M	60170025		
		FEKA VS 1000 T-NA	103040100	E2D3T	108320450		
		FEKA VS 1200 M-NA	103040130	E2D3M	60170025		
		FEKA VS 1200 T-NA	103040140	E2D3T	108320450		
		FEKA 1400 M	103010240	E2D6M 40UF	60170023	E.BOX 2D 40UF + KIT COND. 40UF	60163217 60169268
		FEKA 1800 T	103010360	E2D3T	108320450	E.BOX PLUS D	60163217
		GRINDER 1400 M	103010440	E2D6M HS	60170024	E.BOX PLUS D	60163217
		GRINDER 1800 T	103010560	E2D3T	108320450		
		GRINDER 1000 T	60141602	E2D3T	108320450		
		GRINDER 1200 T	60141599	E2D5T	108320460		
		GRINDER 1600 T	60141588	E2D5T	108320460		
		FEKA 2015.2 T-NA *	60145480	E2D3T	108320450		
		FEKA 2025.2 T-NA *	60145481	E2D5T	108320460		
		FEKA 2030.2 T-NA *	60145482	E2D5T	108320460		



FEKAFOS 280
DOUBLE



FEKAFOS 550
DOUBLE

Ёмкость, насос и панель управления должны заказываться по отдельности.

При выборе панели управления, кроме E.BOX PLUS D, обратитесь к таблице выбора насоса и панели управления в разделе E.BOX на стр. 233.

* Для установки насоса FEKA 2000, необходим комплект суппортов FEKAFOS 280 арт. 60174311.

ТАБЛИЦЫ ВЫБОРА СТАНЦИИ, НАСОСЫ И ПАНЕЛИ УПРАВЛЕНИЯ

МОДЕЛЬ СТАНЦИИ	КОД	МОДЕЛЬ НАСОСА	КОД	МОДЕЛЬ КОНТРОЛЬНОЙ ПАНЕЛИ	КОД	МОДЕЛЬ КОНТРОЛЬНОЙ ПАНЕЛИ	КОД		
FEKAFOS 1200 CP 2"	60148424	FEKA VS 550 M-NA	103040010	E2D2M	60170021	E.BOX PLUS D	60163217		
		FEKA VS 550 T-NA	103040020	E2D2T	108320440				
		FEKA VS 750 M-NA	103040050	E2D2M	60170021				
		FEKA VS 750 T-NA	103040060	E2D2T	108320440				
		FEKA VS 1000 M-NA	103040090	E2D3M	60170025				
		FEKA VS 1000 T-NA	103040100	E2D3T	108320450				
		FEKA VS 1200 M-NA	103040130	E2D3M	60170025				
		FEKA VS 1200 T-NA	103040140	E2D3T	108320450				
		FEKA 1400 M	103010240	E2D6M 40UF	60170023	E.BOX 2D 40UF + KIT COND. 40UF	60163217 60169268		
		FEKA 1800 T	103010360	E2D3T	108320450	E.BOX PLUS D	60163217		
		GRINDER 1400 M	103010440	E2D6M HS	60170024				
		GRINDER 1000 T	60141602	E2D3T	108320450				
		GRINDER 1200 T	60141599	E2D5T	108320460				
		GRINDER 1600 T	60141588	E2D5T	108320460				
		FEKA 2015.2 T-NA	60145480	E2D3T	108320450				
		FEKA 2025.2 T-NA	60145481	E2D5T	108320460				
		FEKA 2030.2 T-NA	60145482	E2D5T	108320460				
FEKAFOS 1200 CP DN65	60148584	FEKA 2500.4T D	103018080	E2D5T	108320460	E.BOX PLUS D	60163217		
		FEKA 2515.2T D	60141726	E2D3T	108320450				
		FEKA 2500.2T D	103018000	E2D5T	108320460				
		FEKA 2700.2T D	103018040	E2D5T	108320460				
FEKAFOS 2000 CP 2"	60148585	FEKA VS 550 M-NA	103040010	E2D2M	60170021	E.BOX PLUS D	60163217		
		FEKA VS 550 T-NA	103040020	E2D2T	108320440				
		FEKA VS 750 M-NA	103040050	E2D2M	60170021				
		FEKA VS 750 T-NA	103040060	E2D2T	108320440				
		FEKA VS 1000 M-NA	103040090	E2D3M	60170025				
		FEKA VS 1000 T-NA	103040100	E2D3T	108320450				
		FEKA VS 1200 M-NA	103040130	E2D3M	60170025				
		FEKA VS 1200 T-NA	103040140	E2D3T	108320450				
		GRINDER 1400 M	103010440	E2D6M HS	60170024	E.BOX 2D 40UF + KIT COND. 40UF	60163217 60169268		
		GRINDER 1000 T	60141602	E2D3T	108320450	E.BOX PLUS D	60163217		
		GRINDER 1200 T	60141599	E2D5T	108320460				
		GRINDER 1600 T	60141588	E2D5T	108320460				
		FEKA 2015.2 T-NA	60145480	E2D3T	108320450				
		FEKA 2025.2 T-NA	60145481	E2D5T	108320460				
		FEKA 2030.2 T-NA	60145482	E2D5T	108320460				
		FEKA 1400 M	103010240	E2D6M 40UF	60170023			E.BOX 2D 40UF + KIT COND. 40UF	60163217 60169268
		FEKA 1800 T	103010360	E2D3T	108320450			E.BOX PLUS D	60163217



FEKAFOS
1200 -2000 - 3800

Ёмкость, насос и панель управления должны заказываться по отдельности.

При выборе панели управления, кроме E.BOX PLUS D, обратитесь к таблице выбора насоса и панели управления в разделе E.BOX на стр. 233.

ТАБЛИЦЫ ВЫБОРА СТАНЦИИ, НАСОСЫ И ПАНЕЛИ УПРАВЛЕНИЯ

МОДЕЛЬ СТАНЦИИ	КОД	МОДЕЛЬ НАСОСА	КОД	МОДЕЛЬ КОНТРОЛЬНОЙ ПАНЕЛИ	КОД	МОДЕЛЬ КОНТРОЛЬНОЙ ПАНЕЛИ	КОД
FEKAFOS 2000 CP DN65	60148586	FEKA 2500.4T D	103018080	E2D5T	108320460	E.BOX PLUS D	60163217
		FEKA 2515.2T D	60141726	E2D3T	108320450		
		FEKA 2500.2T D	103018000	E2D5T	108320460		
		FEKA 2700.2T D	103018040	E2D5T	108320460		
FEKAFOS 3800 CP 2"	60148588	FEKA VS 550 M-NA	103040010	E2D2M	60170021	E.BOX PLUS D	60163217
		FEKA VS 550 T-NA	103040020	E2D2T	108320440		
		FEKA VS 750 M-NA	103040050	E2D2M	60170021		
		FEKA VS 750 T-NA	103040060	E2D2T	108320440		
		FEKA VS 1000 M-NA	103040090	E2D3M	60170025		
		FEKA VS 1000 T-NA	103040100	E2D3T	108320450		
		FEKA VS 1200 M-NA	103040130	E2D3M	60170025		
		FEKA VS 1200 T-NA	103040140	E2D3T	108320450		
		GRINDER 1400 M	103010440	E2D6M HS	60170024	E.BOX 2D 40UF + KIT COND. 40UF	60163217 60169268
		GRINDER 1000 T	60141602	E2D3T	108320450	E.BOX PLUS D	60163217
		GRINDER 1200 T	60141599	E2D5T	108320460		
		GRINDER 1600 T	60141588	E2D5T	108320460		
		FEKA 2015.2 T-NA	60145480	E2D3T	108320450		
		FEKA 2025.2 T-NA	60145481	E2D5T	108320460		
		FEKA 2030.2 T-NA	60145482	E2D5T	108320460		
		FEKA 1400 M	103010240	E2D6M 40UF	60170023	E.BOX 2D 40UF + KIT COND. 40UF	60163217 60169268
		FEKA 1800 T	103010360	E2D3T	108320450	E.BOX PLUS D	60163217
		FEKAFOS 3800 CP 2" DN65	60148589	FEKA 2500.4T D	103018080	E2D5T	108320460
FEKA 2515.2T D	60141726			E2D3T	108320450		
FEKA 2500.2T D	103018000			E2D5T	108320460		
FEKA 2700.2T D	103018040			E2D5T	108320460		



FEKAFOS
1200 - 2000 - 3800

Ёмкость, насос и панель управления должны заказываться по отдельности.

При выборе панели управления, кроме E.BOX PLUS D, обратитесь к таблице выбора насоса и панели управления в разделе E.BOX на стр. 233.

€ АЭРАТОР ДЛЯ НЕБОЛЬШИХ СИСТЕМ ОЧИСТКИ БЫТОВЫХ СТОКОВ



Погружной аэратор предназначен для аэрации бытовых стоков в небольших системах водоочистки. Также аэратор применяют для насыщения кислородом воды в прудах и рыбных фермах. Специальная конструкция аэратора **NOVAIR** обеспечивает оптимальное насыщение кислородом стоков на водоочистных сооружениях за счет подачи большого и плотного облака мелких пузырьков. Во избежание повреждения присутствующих в воде микроорганизмов при запуске аэратора гидродинамическое исследование сконцентрировали главным образом на профилях лопаток рабочего колеса. Устанавливается вертикально; корпус аэратора оснащен опорной рамой. Двигатель охлаждается жидкостью, соприкасающейся с большой площадью поверхности корпуса двигателя. Кабель питания обрешивается для защиты от воды и протечек; устройство кабельного ввода облегчает действия по обслуживанию аэратора и замене кабеля. Превосходная износостойкость вала двигателя из нержавеющей стали с защитной керамической втулкой поверх уплотнительных колец гарантирует продолжительный срок службы аэратора. Корпус насоса, кабельный ввод и рабочее колесо выполнены из технополимера. Аэратор оснащен двухполюсным погружным асинхронным двига-

телем с диапазоном мощности от 0,18 до 0,4 кВт, встроенным тепловым выключателем и постоянно подключенным конденсатором, установленным в кабельном отсеке. Стальной вал двигателя посажен на шарикоподшипники увеличенного размера с пожизненной смазкой и керамической втулкой. Насос оснащен трехкомпонентным сальниковым уплотнением с уплотнительными кольцами и масляной предкамерой.

Рабочий диапазон: подача воздуха от 2 до 17 м³/ч на глубине 20–90 см от оси впускного патрубка.

Степень защиты: IP68

Класс изоляции: F

Диапазон температур перекачиваемой жидкости: от 0 до 35 °С при использовании в бытовых условиях в соответствии со стандартом EN 60335-2-41

Перекачиваемая жидкость: бытовые стоки из отстойника без волокнистых и твердых включений; чистая вода

Напряжение питания: однофазное: 220-240 В/ 50 Гц

Кабель питания: H07RN8-F, 2, 5 и 10 м; может комплектоваться штепселем марки SCHUKO. В комплект входят прокладка и кабельный ввод с поворотом на 90 град для устройства вертикального ввода.

ТЕХНИЧЕСКИЕ ХАРАКТЕРИСТИКИ

МОДЕЛЬ	КОД	ЭЛЕКТРИЧЕСКИЕ ХАРАКТЕРИСТИКИ					ГИДРАВЛИЧЕСКИЕ ХАРАКТЕРИСТИКИ													ПОДАЧА ВОЗДУХА, м³/ч (л/мин)	ГЛУБИНА		ДУ НАПОРН. ПАТРУБКА (ГАЗ. РЕЗЬБА)	КАБЕЛЬ	ВЕС, кг	КОЛ-ВО НА ПАЛLETTE
		ИСТОЧНИК ПИТАНИЯ, 50 ГЦ	МАКС. МОЩН. P1, кВт	НОМ. МОЩН. P2		Ином. А	1	2	3	4	6	8	10	12	14	17,5	МАКС., см	МИН., см								
				кВт	л. с.																					
NOVAIR 200 M-NA	60145324	1X220-240 В~	0,28	0,18	0,24	1,4	Глубина, см	80	60	45	30	20							8	80	20	1"	2 м / H07RN8-F	3,5	32	
NOVAIR 200 M-NA	60145325	1X220-240 В~	0,28	0,18	0,24	1,4		80	60	45	30	20							8	80	20	1"	5 м / H07RN8-F	3,5	32	
NOVAIR 200 M-NA	60145507	1X220-240 В~	0,28	0,18	0,24	1,4		80	60	45	30	20							8	80	20	1"	10 м / H07RN8-F	3,5	32	
NOVAIR 600 M-NA	60145326	1X220-240 В~	0,63	0,40	0,54	3		90	85	75	65	57	50	42,5	34	27	20		17,5	90	20	1 ¼"	2 м / H07RN8-F	5,4	32	
NOVAIR 600 M-NA	60145327	1X220-240 В~	0,63	0,40	0,54	3		90	85	75	65	57	50	42,5	34	27	20		17,5	90	20	1 ¼"	5 м / H07RN8-F	5,4	32	
NOVAIR 600 M-NA	60145508	1X220-240 В~	0,63	0,40	0,54	3		90	85	75	65	57	50	42,5	34	27	20		17,5	90	20	1 ¼"	10 м / H07RN8-F	5,4	32	

A large grid of graph paper for taking notes, consisting of 20 columns and 40 rows of small squares.



АКСЕССУАРЫ ДЛЯ НАСОСНЫХ СТАНЦИЙ

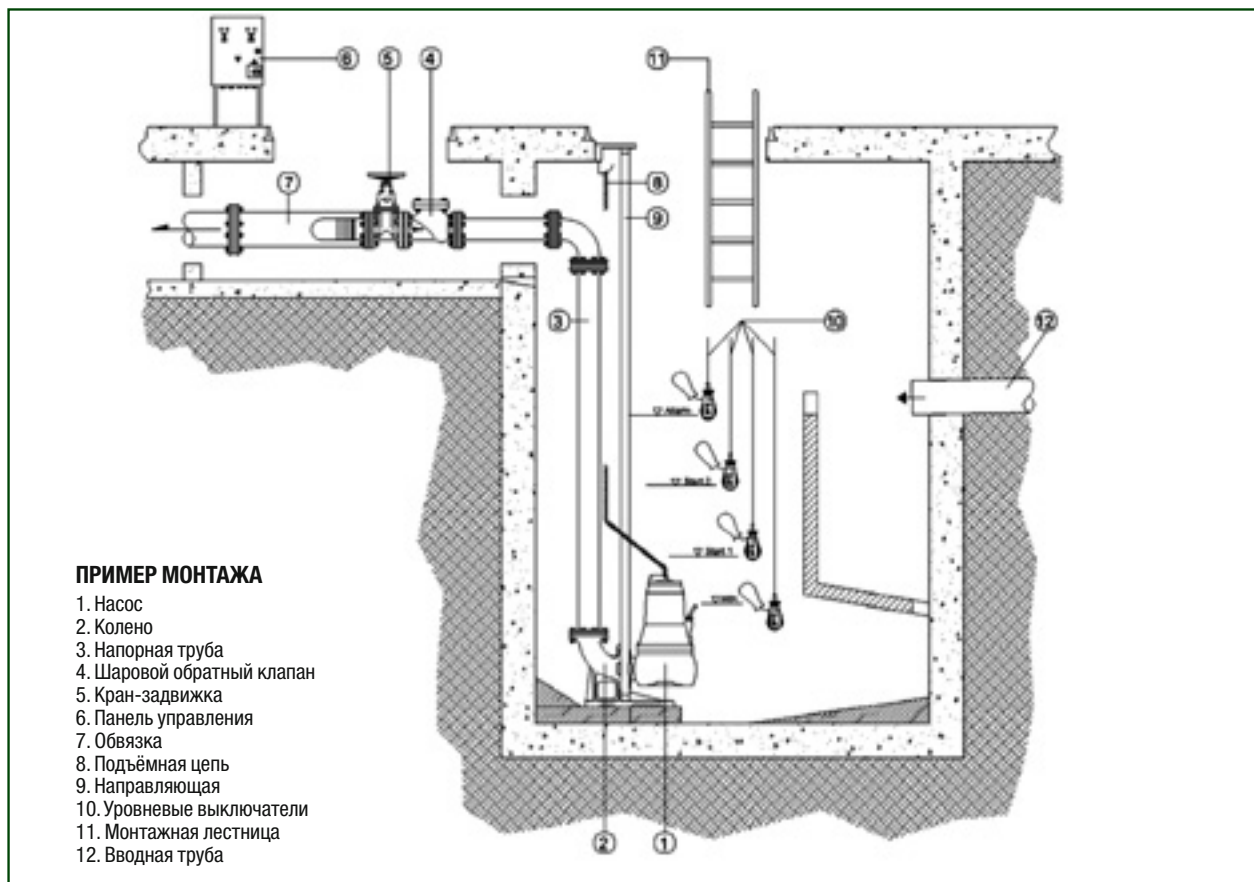

ЗАЩИТА И КОНТРОЛЬНЫЕ ПАНЕЛИ



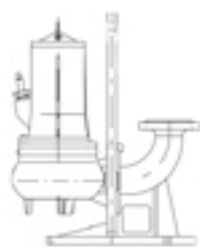

ПОПЛАВКИ	DRENAG / NOVA	DIG	GRINDER	FEKA	SOCCORRER	FEKABOX / FEKAFOS	НАИМЕНОВАНИЕ	КОД	
	•	•	•	•	•		ПОПЛАВКОВЫЙ ВЫКЛ.	5 м кабель	159260030
								10 м кабель	159260040
								15 м кабель	159260050
								20 м кабель	159260070
			•	•		•	ГРУША ВЫКЛ.	10 м	002718000
								20 м	002718001
	•	•	•	•	•		ПРОТИВОВЕС ПОПЛАВКОВОГО ВЫКЛЮЧАТЕЛЯ, 300 г	002910501	
				•		•	КОМПЛЕКТ ПЛАВАЮЩИХ ДЕРЖАТЕЛЕЙ КАБЕЛЯ ДЛЯ FEKA VS-VX	147121370	

АКСЕССУАРЫ



КОМПЛЕКТ для ПОДЪЕМА	DRENAG / NOVA	DIG	GRINDER	FEKA	FKV	FEKABOX / FEKAFOS	НАИМЕНОВАНИЕ	КОД
	•		•	•			DSD2 - ПОДЪЕМНОЕ УСТРОЙСТВО	109530060
				•			DSD2 - ПОДЪЕМНОЕ УСТРОЙСТВО для FEKA VS-VX 550-1200	109530080
				•			ФИКСИРУЮЩИЙ КРОНШТЕЙН для FEKA VS-VX 550-1200	147121490
	•						КОМПЛЕКТ ШАЙБ для DRENAG	147120680
			•	•			ПОДЪЕМНЫЙ КОМПЛЕКТ для GRINDER и FEKA 2000 DN 50	60149348
				•			ПОДЪЕМНЫЙ КОМПЛЕКТ для FEKA 2500 DN 65	109530120
				•			ПОДЪЕМНЫЙ КОМПЛЕКТ для FEKA 3000 DN 80	109530130
				•			ПОДЪЕМНЫЙ КОМПЛЕКТ для 4000 DN 100	109530140
				•			ПОДЪЕМНЫЙ КОМПЛЕКТ для FEKA 6000 DN 150	109530150
				•			ПОДЪЕМНЫЙ КОМПЛЕКТ для FEKA 8000 DN 200	60141748

СОЕДИНИТЕЛЬНЫЙ КОМПЛЕКТ	DRENAG / NOVA	DIG	GRINDER	FEKA	FKV	FEKABOX / FEKAFOS	НАИМЕНОВАНИЕ	КОД
					•		DA-065 ГОРИЗОНТАЛЬНЫЙ СОЕДИНИТЕЛЬНЫЙ КОМПЛЕКТ DN65	60170310
					•		DA-V65 СОЕДИНИТЕЛЬНЫЙ КОМПЛЕКТ DN65	60167993
					•		DA-V80 СОЕДИНИТЕЛЬНЫЙ КОМПЛЕКТ DN80	60167994
					•		DA-V100 СОЕДИНИТЕЛЬНЫЙ КОМПЛЕКТ DN100	60169609
					•		DA-V150 СОЕДИНИТЕЛЬНЫЙ КОМПЛЕКТ DN150	60169610

ОПОРА	DRENAG / NOVA	DIG	GRINDER	FEKA	FKV	FEKABOX / FEKAFOS	НАИМЕНОВАНИЕ	КОД
					•		ОПОРА Ø330 FK	60170330
					•		ОПОРА Ø355 FK	60170331

ЦЕПЬ	DRENAG / NOVA	DIG	GRINDER	FEKA	FKV	FEKABOX / FEKAFOS	НАИМЕНОВАНИЕ	КОД
	•		•	•	•	•	ЦЕПЬ ДЛИНОЙ 5 м	60171183
							ЦЕПЬ ДЛИНОЙ 10 м	60171189

АКСЕССУАРЫ



АДАПТЕРЫ	DRENAG / NOVA	DIG	GRINDER	FEKA	FKV	FEKABOX / FEKAFOS	НАИМЕНОВАНИЕ	КОД
					●		АДАПТЕР ДЛЯ FLYGT DN65	60169712
					●		АДАПТЕР ДЛЯ FLYGT DN80	60169713
					●		АДАПТЕР ДЛЯ FLYGT DN100	60169715
					●		АДАПТЕР ДЛЯ FLYGT DN150	60169717
					●		АДАПТЕР ДЛЯ FK65 FEKA2500	60172547
					●		АДАПТЕР ДЛЯ FK80 FEKA 3000	60171768
					●		АДАПТЕР ДЛЯ FK100 FEKA 4000	60171770
					●		АДАПТЕР ДЛЯ FK150 FEKA 6000	60171772
					●		АДАПТЕР ДЛЯ FK 65 FEKA 3000	60171774
					●		АДАПТЕР ДЛЯ FK80 FEKA 4000	60171776

ОПОРНАЯ ПЛАСТИНА	DRENAG / NOVA	DIG	GRINDER	FEKA	FKV	FEKABOX / FEKAFOS	НАИМЕНОВАНИЕ	КОД
			●	●			ОПОРНАЯ ПЛАСТИНА ДЛЯ : - GRINDER - FEKA 1400 - 1800 - FEKA VS	147120640

МУФТА	DRENAG / NOVA	DIG	GRINDER	FEKA	FKV	FEKABOX / FEKAFOS	НАИМЕНОВАНИЕ	КОД
		●					МУФТА 3" FOR ДЛЯ 3700-5500	7DIG0170
		●					МУФТА 4" FOR ДЛЯ 3700-5500	7DIG0171
		●					МУФТА 4" FOR ДЛЯ 8500 - 11000	7DIG0290
		●					МУФТА 6" FOR ДЛЯ 8500 - 11000	7DIG0291

КОМПЛЕКТ ФЛАНЦЕВ	DRENAG / NOVA	DIG	GRINDER	FEKA	FKV	FEKABOX / FEKAFOS	НАИМЕНОВАНИЕ	КОД
				●	●		КОМПЛЕКТ ФЛАНЦЕВ DN 65 PN16	60172458
				●	●		КОМПЛЕКТ ФЛАНЦЕВ DN 80 PN16	60172460
				●	●		КОМПЛЕКТ ФЛАНЦЕВ DN100 PN16	60172461





СТУПЕНИ	DRENAG / NOVA	DIG	GRINDER	FEKA	FKV	FEKABOX / FEKAFOS	НАИМЕНОВАНИЕ	КОД
						●	СТУПЕНЬ ВЫСОТОЙ 300 MM (ТОЛЬКО ДЛЯ FEKAFOS 550)	564069600
						●	СТУПЕНЬ ВЫСОТОЙ 300 MM (ТОЛЬКО ДЛЯ FEKAFOS 1200-2000-3800)	60161282

ШАРОВОЙ ОБРАТНЫЙ КЛАПАН	DRENAG / NOVA	DIG	GRINDER	FEKA	FKV	FEKABOX / FEKAFOS	НАИМЕНОВАНИЕ	КОД
	•			•			ШАРОВОЙ ОБРАТНЫЙ КЛАПАН ИЗ ПВХ 1" ¼ - РЕЗЬБОВОЙ	002130285
	•			•			ШАРОВОЙ ОБРАТНЫЙ КЛАПАН ИЗ ПВХ 1" ½ - РЕЗЬБОВОЙ	002130286
	•		•	•		•	ШАРОВОЙ ОБРАТНЫЙ КЛАПАН ИЗ ПВХ 2" - РЕЗЬБОВОЙ	002130287
	•	•	•	•	•	•	ШАРОВОЙ ОБРАТНЫЙ КЛАПАН ИЗ ПВХ 2" 1/2- РЕЗЬБОВОЙ	60171217
	•	•	•	•	•	•	ШАРОВОЙ ОБРАТНЫЙ КЛАПАН ИЗ ПВХ 3" - РЕЗЬБОВОЙ	60171218
	•						ШАРОВОЙ ОБРАТНЫЙ КЛАПАН ИЗ ПВХ 1" ¼ - РЕЗЬБОВОЙ	60160625
	•						ШАРОВОЙ ОБРАТНЫЙ КЛАПАН 1" ½ - РЕЗЬБОВОЙ	60160626
	•		•	•		•	ШАРОВОЙ ОБРАТНЫЙ КЛАПАН 2" - РЕЗЬБОВОЙ	60160627
	•			•	•		ШАРОВОЙ ОБРАТНЫЙ КЛАПАН 2" ½ - РЕЗЬБОВОЙ	60160628
			•	•		•	DN50 ШАРОВОЙ ОБРАТНЫЙ КЛАПАН	60160629
				•	•	•	DN65 ШАРОВОЙ ОБРАТНЫЙ КЛАПАН	60160630
				•	•		DN 80 ШАРОВОЙ ОБРАТНЫЙ КЛАПАН	60160631
				•	•		DN100 ШАРОВОЙ ОБРАТНЫЙ КЛАПАН	60160632
				•	•		DN 150 ШАРОВОЙ ОБРАТНЫЙ КЛАПАН	60160633
				•			DN200 ШАРОВОЙ ОБРАТНЫЙ КЛАПАН	60160634

КОМПЛЕКТ ПРОТИВ ОБРАТНОГО ТОКА	DRENAG / NOVA	DIG	GRINDER	FEKA	FKV	FEKABOX / FEKAFOS	НАИМЕНОВАНИЕ	КОД
	•		•	•		•	КОМПЛЕКТ ПРОТИВ ОБРАТНОГО ТОКА	538860000

ЗАДВИЖКИ	DRENAG / NOVA	DIG	GRINDER	FEKA	FKV	FEKABOX / FEKAFOS	НАИМЕНОВАНИЕ	КОД
				•		•	ЗАДВИЖКА DN 50	60163811
				•	•	•	ЗАДВИЖКА DN 65	60163812
				•	•	•	ЗАДВИЖКА DN 80	60163813
				•	•	•	ЗАДВИЖКА DN 100	60163814
				•	•	•	ЗАДВИЖКА DN 150	60163815
				•		•	ЗАДВИЖКА DN 200	60163816

АКСЕССУАРЫ

СИГНАЛИЗАТОРЫ И АВТОМАТИКА УПРАВЛЕНИЯ	DRENAG / NOVA	DIG	GRINDER	FEKA	FKV	FEKABOX / FEKAFOS	НАИМЕНОВАНИЕ	КОД
	•	•	•	•			БЛОК УПРАВЛЕНИЯ AS 1 C / СИГНАЛИЗАТОРОМ	108310000
	•	•	•	•	•	•	СИГНАЛИЗАТОР ЗВУКОВОЙ, 230 В, 50 Гц	002789002
							СИГНАЛИЗАТОР ЗВУКОВОЙ, 24 В, 50 Гц	002789000
					•		СИГНАЛИЗАТОР ЗВУКОВОЙ И СВЕТОВОЙ SOCCORRER	60113217
	•	•	•	•	•		ЛАМПА МИГАЮЩАЯ СИГНАЛЬНАЯ, 230 В, 5 Вт, 50/60 Гц	60169271

АВТОМАТИКА ЗАЩИТЫ И УПРАВЛЕНИЯ	DRENAG / NOVA	DIG	GRINDER	FEKA	FKV	FEKABOX / FEKAFOS	НАИМЕНОВАНИЕ	КОД
	•			•			БЛОК УПРАВЛЕНИЯ ТИПА MDN (ТОЛЬКО ДЛЯ НАСОСНЫХ СТАНЦИЙ ТИПА GRENAG/FEKA 1400M)	108300030

ДАТЧИКИ	DRENAG / NOVA	DIG	GRINDER	FEKA	FKV	FEKABOX / FEKAFOS	НАИМЕНОВАНИЕ	КОД
	•	•	•	•	•		ДАТЧИК ДАВЛЕНИЯ 0-5 м С КАБЕЛЕМ 20 м ДЛЯ ШКАФА УПРАВЛЕНИЯ E-Box	60114675

ИЗНОСОСТОЙКИЙ КАБЕЛЬ	DRENAG / NOVA	DIG	GRINDER	FEKA	FKV	FEKABOX / FEKAFOS	НАИМЕНОВАНИЕ	КОД
		•					ИЗНОСОСТОЙКИЙ КАБЕЛЬ (10 М) 3Г 1,5 ММ² ДЛЯ DIG 1100-2200	7DIG0099
		•					ИЗНОСОСТОЙКИЙ КАБЕЛЬ (10 М) 4Г 1,5 ММ² ДЛЯ DIG 1100-2200	7DIG0100
		•					ИЗНОСОСТОЙКИЙ КАБЕЛЬ (10 М) 4Г 2,5 ММ² ДЛЯ DIG 3700-5500	7DIG0098
		•					ИЗНОСОСТОЙКИЙ КАБЕЛЬ (10 М) 4Г 6 ММ² ДЛЯ DIG 8500-11000	7DIG0096



e.box plus



e.box basic



e.box plus – электронная панель управления, предназначенная для защиты и автоматического управления одним или двумя погружными насосами или бустерными насосными станциями как однофазного, так и трехфазного исполнения, установленными в бытовых, частных или промышленных системах.

e.box basic – электронная панель управления для защиты и автоматического управления одним или двумя погружными насосами с электронным регулированием или насосной станцией однофазного исполнения бытового назначения.

ОПОРОЖНЕНИЕ/НАПОЛНЕНИЕ

Номинальное напряжение питания:

e.box plus 1 x 230 В / 3 x 230 В - 3 x 400 В
(автоматическая регулировка напряжения)

e.box basic 1 x 230 В

Частота: 50–60 Гц

Максимальная потребляемая мощность:

e.box plus 5,5 кВт + 5,5 кВт

e.box basic 2,2 кВт + 2,2 кВт

Максимальный ток потребления: 12 А + 12 А

Пусковой конденсатор: комплект поставляется как аксессуар

Диапазон рабочих температур окружающей среды:
от -10 °С до +40 °С

Диапазон температур хранения: от -25 °С до +55 °С

Относительная влажность воздуха: 90% при 20 °С

Максимальная рабочая высота: 100 м н.у.м.

Степень защиты: IP 55

Конструктивное исполнение шкафа по стандарту EN 60335-1

ТЕХНИЧЕСКИЕ ХАРАКТЕРИСТИКИ

МОДЕЛЬ	КОД	ИСТОЧНИК ПИТАНИЯ, 50 Гц	ПУСК	НОМ. МОЩН. P2		МАКС. ТОК, А	ДИСПЛЕЙ
				кВт х2	л. с. х2		
E.BOX BASIC 230/50-60	60163214	1 X 230 В	ПРЯМОЙ	2,2	3	12+12	-
E.BOX PLUS 230-400V/50-60	60163215	1 X 230 В	ПРЯМОЙ	2,2	3	12+12	-
		3 X 230 В		3	4		
		3 X 400 В		5,5	7,5		
E.BOX BASIC D 230/50-60	60163216	1 X 230 В	ПРЯМОЙ	2,2	3	12+12	•
E.BOX PLUS D 230-400V/50-60	60163217	1 X 230 В	ПРЯМОЙ	2,2	3	12+12	•
		3 X 230 В		3	4		
		3 X 400 В		5,5	7,5		

С ФУНКЦИЕЙ ОПОРОЖНЕНИЯ/НАПОЛНЕНИЯ

Идеальное решение для управления насосными станциями с подачей команд на заполнение/опорожнение емкостей для сбора дождевой воды и сточных вод.

- Шкаф оснащен поплавковыми выключателями грушевидной или стандартной формы (не более 5 шт., из них два-три выделены на рабочий режим, остальные два на аварийную сигнализацию)
- Работает по датчику уровня (0–10 В/4–20 мА)
- Меняет порядок включения насосов при каждом новом запуске, через каждые 24 часа или заданный интервал времени.



АКСЕССУАРЫ

	НАИМЕНОВАНИЕ	КОД	
	ВЫКЛЮЧАТЕЛЬ ПОПЛАВКОВЫЙ	кабель 5 м	159260030
		кабель 10 м	159260040
		кабель 15 м	159260050
		кабель 20 м	159260070
	ВЫКЛЮЧАТЕЛЬ ПОПЛАВКОВЫЙ ГРУШЕВИДНЫЙ	10 м	002718000
		20 м	002718001
	ДАТЧИК ДАВЛЕНИЯ 0-5 м С/КАБЕЛЕМ 20 м ДЛЯ ШКАФА УПРАВЛЕНИЯ E-Vox	60114675	

	НАИМЕНОВАНИЕ	КОД
	КОМПЛЕКТ КОНДЕНСАТОРОВ 40 МКФ	60169268
	КОМПЛЕКТ КОНДЕНСАТОРОВ 30 МКФ	60169269
	КОМПЛЕКТ КОНДЕНСАТОРОВ 20 МКФ	60169270
	ЛАМПА МИГАЮЩАЯ СИГНАЛЬНАЯ, 230 В, 5 Вт, 50/60 ГЦ С ЛАМПОЙ НАКАЛИВАНИЯ 5 Вт	60169271
	ДАТЧИК ДАВЛЕНИЯ 16 БАР (ДЛЯ ПОВЫШЕНИЯ ДАВЛЕНИЯ С ПАНЕЛЬЮ E.VOX)	60116837

ПОДБОР ПАНЕЛИ УПРАВЛЕНИЯ И ЗАЩИТЫ - E-BOX

ТАБЛИЦА ВЫБОРА - NOVA/DRENAG + ПАНЕЛЬ УПРАВЛЕНИЯ

МОДЕЛЬ НАСОСА	КОД	ИСТОЧНИК ПИТАНИЯ	P1 МАКС. МОЩНОСТЬ	кВт	Л.С.	IN A	ПУСК
NOVA 600 M-NA - SV	103002754	1x230 В~	0,8	0,55	0,75	3,4	ПРЯМОЙ
NOVA 600 T-NA - SV	103005814	3x400 В~	0,8	0,55	0,75	1,6	ПРЯМОЙ
DRENAG 1000 M-NA	103041010	1X230 В~	1,29	1	1,36	6	ПРЯМОЙ
DRENAG 1000 T-NA	103041020	3X400 В~	1,18	1	1,36	2,43	ПРЯМОЙ
DRENAG 1200 M-NA	103041050	1X230 В~	1,85	1,2	1,6	7,5	ПРЯМОЙ
DRENAG 1200 T-NA	103041060	3X400 В~	1,65	1,2	1,6	3,24	ПРЯМОЙ
DRENAG 1600 T-NA	60141711	3X400 В~	1,6	1,1	1,5	3	ПРЯМОЙ
DRENAG 2000 T-NA	60141712	3X400 В~	2	1,4	1,9	4,1	ПРЯМОЙ
DRENAG 2500 T-NA	60141713	3X400 В~	3,1	1,8	2,4	5,3	ПРЯМОЙ
DRENAG 3000 T-NA	60141714	3X400 В~	3,5	2,2	2,9	6,2	ПРЯМОЙ
DRENAG 1400 M	103010040	1X230 В~	2	1,1	1,5	9,2	ПРЯМОЙ

МОДЕЛЬ			
E-BOX BASIC 230/50-60	E-BOX PLUS 230-400V/50-60	E-BOX BASIC D 230/50-60	E-BOX PLUS D 230-400V/50-60
60163214	60163215	60163216	60163217
	•		•
	•		•
•	•	•	•
	•		•
•	•	•	•
	•		•
	•		•
	•		•
	•		•
•*	•*	•*	•*

Требуется конденсатор 40uF 60169268

ТАБЛИЦА ВЫБОРА - DIG + ПАНЕЛЬ УПРАВЛЕНИЯ

МОДЕЛЬ НАСОСА	КОД	ИСТОЧНИК ПИТАНИЯ	P1 МАКС. МОЩНОСТЬ	кВт	Л.С.	IN A	ПУСК
DIG 1100 M-NA	60141688	1X230 В~	1,7	1,1	1,5	7,8	ПРЯМОЙ
DIG 1100 T-NA	60141689	3X400 В~	1,7	1,1	1,5	3	ПРЯМОЙ
DIG 1500 T-NA	60141690	3X400 В~	2,4	1,5	2	4,3	ПРЯМОЙ
DIG 1800 T-NA	60141691	3X400 В~	3,2	1,8	2,4	5,3	ПРЯМОЙ
DIG 2200 T-NA	60141692	3X400 В~	3,7	2,2	3	6,4	ПРЯМОЙ
DIG 3700 AP T-NA	60141693	3X400 В~	4,4	3,7	5	7,7	ПРЯМОЙ
DIG 3700 MP T-NA	60141695	3X400 В~	4,9	3,7	5	8,5	ПРЯМОЙ

МОДЕЛЬ			
E-BOX BASIC 230/50-60	E-BOX PLUS 230-400V/50-60	E-BOX BASIC D 230/50-60	E-BOX PLUS D 230-400V/50-60
60163214	60163215	60163216	60163217
•	•	•	•
	•		•
	•		•
	•		•
	•		•
	•		•
	•		•
	•		•
	•		•

ТАБЛИЦА ВЫБОРА - GRINDER + ПАНЕЛЬ УПРАВЛЕНИЯ

МОДЕЛЬ НАСОСА	КОД	ИСТОЧНИК ПИТАНИЯ	P1 МАКС. МОЩНОСТЬ	кВт	Л.С.	IN A	ПУСК
GRINDER 1000 M-NA	60141603	1X220-240 В~	1,5	1	1,3	8	ПРЯМОЙ
GRINDER 1000 T	60141602	3X400 В~	1,6	1	1,3	2,8	ПРЯМОЙ
GRINDER 1200 T	60141599	3X400 В~	2,7	1,5	2	4,7	ПРЯМОЙ
GRINDER 1600 T	60141588	3X400 В~	3,3	1,8	2,4	5,8	ПРЯМОЙ
GRINDER 1800 T	103010560	3X400 В~	2	1,5	2	3,8	ПРЯМОЙ

МОДЕЛЬ			
E-BOX BASIC 230/50-60	E-BOX PLUS 230-400V/50-60	E-BOX BASIC D 230/50-60	E-BOX PLUS D 230-400V/50-60
60163214	60163215	60163216	60163217
•	•	•	•
	•		•
	•		•
	•		•
	•		•
	•		•

ТАБЛИЦА ВЫБОРА - FEKA + ПАНЕЛЬ УПРАВЛЕНИЯ

МОДЕЛЬ НАСОСА	КОД	ИСТОЧНИК ПИТАНИЯ	P1 МАКС. МОЩНОСТЬ	кВт	Л.С.	IN A	ПУСК
FEKA 600 M-NA - SV	103002784	1X220-240 В~	1	0,55	0,75	4,3	ПРЯМОЙ
FEKA 600 T-NA - SV	103005824	3X400 В~	1	0,55	0,75	1,7	ПРЯМОЙ
FEKA VS 550 M-NA	103040010	1X220 - 240 В~	0,92	0,55	0,75	4,2	ПРЯМОЙ
FEKA VS 550 T-NA	103040020	3X400 В~	0,90	0,55	0,75	1,64	ПРЯМОЙ
FEKA VS 750 M-NA	103040050	1X220 - 240 В~	1,11	0,75	1	5,13	ПРЯМОЙ
FEKA VS 750 T-NA	103040060	3X400 В~	1,03	0,75	1	1,94	ПРЯМОЙ
FEKA VS 1000 M-NA	103040090	1X220 - 240 В~	1,46	1	1,36	6,63	ПРЯМОЙ
FEKA VS 1000 T-NA	103040100	3X400 В~	1,37	1	1,36	2,51	ПРЯМОЙ

МОДЕЛЬ			
E-BOX BASIC 230/50-60	E-BOX PLUS 230-400V/50-60	E-BOX BASIC D 230/50-60	E-BOX PLUS D 230-400V/50-60
60163214	60163215	60163216	60163217
•	•	•	•
	•		•
•	•	•	•
	•		•
•	•	•	•
	•		•
•	•	•	•
	•		•

ПОДБОР ПАНЕЛИ УПРАВЛЕНИЯ И ЗАЩИТЫ - E-BOX

ТАБЛИЦА ВЫБОРА - FEKA + ПАНЕЛЬ УПРАВЛЕНИЯ

МОДЕЛЬ НАСОСА	КОД	ИСТОЧНИК ПИТАНИЯ	P1 МАКС. МОЩНОСТЬ	кВт	Л.С.	In А	ПУСК
FEKA VS 1200 M-NA	103040130	1X220 - 240 В~	1,93	1,2	1,6	8,63	ПРЯМОЙ
FEKA VS 1200 T-NA	103040140	3X400 В~	1,86	1,2	1,6	3,44	ПРЯМОЙ
FEKA 1800 T	103010360	3X400 V	1,9	1,5	2	3,7	ПРЯМОЙ
FEKA 2015.2 MNA	60145479	1X230 В~	1,6	1,1	1,5	8	ПРЯМОЙ
FEKA 2015.2 TNA	60145480	3X400 В~	1,5	1,1	1,5	2,8	ПРЯМОЙ
FEKA 2025.2 TNA	60145481	3X400 В~	2,2	1,8	2,4	4,1	ПРЯМОЙ
FEKA 2030.2 TNA	60145482	3X400 В~	3,3	2,2	3	5,6	ПРЯМОЙ
FEKA 2508.4M-NA	60141722	1X230 В~	0,9	0,6	0,8	4,6	ПРЯМОЙ
FEKA 2508.4T	60141723	3X400 В~	0,8	0,6	0,8	1,5	ПРЯМОЙ
FEKA 2515.4T	60141724	3X400 В~	1,2	1,1	1,5	3,3	ПРЯМОЙ
FEKA 2500.4T	103018080	3X400 В~	2,8	1,4	1,9	4,9	ПРЯМОЙ
FEKA 2515.2T	60141726	3X400 В~	1,9	1,1	1,5	3,3	ПРЯМОЙ
FEKA 2500.2T	103018000	3X400 В~	2,8	1,8	2,4	4,7	ПРЯМОЙ
FEKA 2700.2T	103018040	3X400 В~	3	2,18	2,9	5,7	ПРЯМОЙ
FEKA 1400 M	103010240	1X220 - 240 В~	1,8	1,1	1,5	8,5	ПРЯМОЙ

МОДЕЛЬ			
E.BOX BASIC 230/50-60	E.BOX PLUS 230-400V/50-60	E.BOX BASIC D 230/50-60	E.BOX PLUS D 230-400V/50-60
60163214	60163215	60163216	60163217
•	•	•	•
	•		•
	•		•
•	•	•	•
	•		•
	•		•
•	•	•	•
	•		•
	•		•
	•		•
	•		•
	•		•
•*	•*	•*	•*

* Требуется конденсатор 40uF 60169268

ТАБЛИЦА ВЫБОРА - FKV + ПАНЕЛЬ УПРАВЛЕНИЯ

МОДЕЛЬ НАСОСА	КОД	ИСТОЧНИК ПИТАНИЯ	P1 МАКС. МОЩНОСТЬ	кВт	Л.С.	In А
FKV 65.11.4 T5 400D	60172586	3 x 400 В~	1,3	1,1	1,5	3,3
FKV 65 22.2 T5 400D	60171422	3 x 400 В~	2,5	2,2	3,0	4,8
FKV 65 30.2 T5 400D	60170389	3 x 400 В~	3,3	3,0	4,0	5,7
FKV 65 40.2 T5 400D	60171423	3 x 400 В~	4,6	4,0	5,5	7,5
FKV 80 11.4 T5 400D	60171443	3 x 400 В~	1,3	1,1	1,5	3,5
FKV 80 15.4 T5 400D	60171444	3 x 400 В~	1,8	1,5	2,0	3,8
FKV 80 22.4 T5 400D	60170418	3 x 400 В~	2,5	2,2	3,0	4,7
FKV 80 40.4 T5 400D	60171445	3 x 400 В~	4,5	4,0	5,5	8,6
FKV 80 40.2 T5 400D	60171424	3 x 400 В~	4,6	4,0	5,5	7,7
FKV 100 30.4 T5 400D	60171446	3 x 400 В~	3,5	3,0	4,0	8,0
FKV 100 40.4 T5 400D	60171447	3 x 400 В~	4,5	4,0	5,5	8,9

МОДЕЛЬ			
E.BOX BASIC 230/50-60	E.BOX PLUS 230-400V/50-60	E.BOX BASIC D 230/50-60	E.BOX PLUS D 230-400V/50-60
60163214	60163215	60163216	60163217
	•		•
	•		•
	•		•
	•		•
	•		•
	•		•
	•		•
	•		•
	•		•
	•		•
	•		•
	•		•

Для насосов с мощностью более 5,5 кВт см. ED панели управления.

ЭЛЕКТРОМЕХАНИЧЕСКАЯ ЗАЩИТА И ПАНЕЛИ УПРАВЛЕНИЯ



ED ПАНЕЛЬ УПРАВЛЕНИЯ ДЛЯ 1 НАСОСА



Корпус панели управления сделан из негорючего пластика, поставляется с кронштейном крепления. Шкаф управления имеет встроенную защиту насосов от перегрузки, короткого замыкания и имеет функцию ручного перезапуска.

Модели ED3M, ED3MHS, от ED2,5 до ED30T SD позволяют управлять насосами по датчику температуры, если насос имеет такой датчик. Модели ED3MHS и ED2, 4MHS имеет встроенный конденсатор для увеличения момента запуска.

В комплект поставки входит:

- Силовой тумблер находится за закрываемой крышкой
- Разъёмы для подключения элементов управления
- Кнопка для ручного управления (1-фазная версия)
- Амперметрическая защита
- Тумблер управления на панели Ручной режим – 0 – Автоматический режим
- Индикатор работы насосов
- Индикатор напряжения
- Рабочая температура от -10 °С до +40 °С
- Степень защиты IP55.

ТЕХНИЧЕСКИЕ ХАРАКТЕРИСТИКИ

МОДЕЛЬ	КОД	ИСТОЧНИК ПИТАНИЯ	ПУСК	P2 НОМИНАЛ. МОЩНОСТЬ		МАКС. ТОК А	ТЕРМАЛЬНАЯ ЗАЩИТА
				кВт	Л.С.		
ED0,1M	60169998	1X220-240 В~	ПРЯМОЙ	0,1	0,1	1	0,63-1А
ED0,3M	60170001	1X220-240 В~	ПРЯМОЙ	0,2	0,3	2	1-1,6А
ED0,75M	60170003	1X220-240 В~	ПРЯМОЙ	0,6	0,75	4	2,5-4А
ED1M	60170005	1X220-240 В~	ПРЯМОЙ	0,7	1	6	4-6,3А
ED1,5M	60170006	1X220-240 В~	ПРЯМОЙ	1,1	1,5	10	6,3-10А
ED2M	60170007	1X220-240 В~	ПРЯМОЙ	1,5	2	16	10-16А
ED2,4M	60170009	1X220-240 В~	ПРЯМОЙ	1,8	2,4	20	16-20А
ED3MHS / 40UF+250UF	60170010	1X220-240 В~	ПРЯМОЙ	2,2	3	10	6,3-10А
ED3M / 40UF	60170012	1X220-240 В~	ПРЯМОЙ	2,2	3	10	6,3-10А
ED0,08T	60170013	3X400 В~	ПРЯМОЙ	0,1	0,08	1	0,4-0,63А
ED0,5T	60170015	3X400 В~	ПРЯМОЙ	0,4	0,5	2	1-1,6А
ED1T	108320330	3X400 В~	ПРЯМОЙ	0,7	1	3	1,6-2,5А
ED1,5T	108320340	3X400 В~	ПРЯМОЙ	1,1	1,5	4	2,5-4А
ED2,5T	108320350	3X400 В~	ПРЯМОЙ	1,8	2,5	6	4-6,3А
ED4T	60170054	3X400 В~	ПРЯМОЙ	2,9	4	10	6,3-10А
ED8T	60170055	3X400 В~	ПРЯМОЙ	5,9	8	16	10-16А
ED11T	60170056	3X400 В~	ПРЯМОЙ	8,1	11	20	16-20А
ED14T	60170057	3X400 В~	ПРЯМОЙ	10,3	14	25	20-25А
ED15T	60170058	3X400 В~	ПРЯМОЙ	11,0	15	32	25-32А
ED7,5T SD	108320840	3X400/690 В~	Y/Δ	5,5	7,5	16	10-16А
ED15T SD	60170075	3X400/690 В~	Y/Δ	11,0	15	25	18-25А
ED20T SD	60170059	3X400/690 В~	Y/Δ	14,7	20	32	23-32А
ED25T SD	60170060	3X400/690 В~	Y/Δ	18,4	25	32	32-45А
ED30T SD	60170061	3X400/690 В~	Y/Δ	22,1	30	63	40-63А

ЭЛЕКТРОМЕХАНИЧЕСКАЯ ЗАЩИТА И ПАНЕЛИ УПРАВЛЕНИЯ

€ E2D ПАНЕЛЬ УПРАВЛЕНИЯ ДЛЯ ДВУХ НАСОСОВ



Корпус панели управления сделан из негорящего пластика. Модели E2D50TSD и E2D60TSD поставляются в металлическом корпусе. Шкаф управления имеет встроенную защиту насосов от перегрузки, короткого замыкания и имеет функцию ручного перезапуска.

Модели E2D6M, E2D6MHS, от E2D5T до E2D60T SD позволяют управлять насосами по датчику температуры, если насос имеет такой датчик. Модели E2D6MHS IS имеет встроенный конденсатор для увеличения момента запуска.

В комплект поставки входит:

- Силовой тумблер находится за закрываемой крышкой
- Разъёмы для подключения элементов управления
- Кнопка для ручного управления (1-фазная версия)
- Амперометрическая защита
- Тумблер управления на панели Ручной режим – 0 – Автоматический режим
- Индикатор работы насосов
- Индикатор напряжения
- Рабочая температура от -10 °C до +40 °C
- Степень защиты IP55

ТЕХНИЧЕСКИЕ ХАРАКТЕРИСТИКИ

МОДЕЛЬ	КОД	ИСТОЧНИК ПИТАНИЯ	ПУСК	P2 НОМИНАЛ. МОЩНОСТЬ		МАКС. ТОК А	ТЕРМАЛЬНАЯ ЗАЩИТА
				кВт	Л.С.		
E2D0,6M	60170017	1X220-240 В~	ПРЯМОЙ	0,2	0,3	2	1-1,6А
E2D1,5M	60170019	1X220-240 В~	ПРЯМОЙ	0,6	0,75	4	2,5-4А
E2D2M	60170021	1X220-240 В~	ПРЯМОЙ	0,7	1	6	4-6,3А
E2D6M / 40UF	60170023	1X220-240 В~	ПРЯМОЙ	2,2	3	10	6,3-10А
E2D6MHS / 40UF+250UF	60170024	1X220-240 В~	ПРЯМОЙ	2,2	3	10	6,3-10А
E2D3M	60170025	1X220-240 В~	ПРЯМОЙ	1,1	1,5	10	6,3-10А
E2D4M	60170027	1X220-240 В~	ПРЯМОЙ	1,5	2	16	10-16А
E2D4,8M	60170028	1X220-240 В~	ПРЯМОЙ	1,8	2,4	20	16-20А
E2D2T	108320440	3X400 В~	ПРЯМОЙ	0,7	1	3	1,6-2,5А
E2D3T	108320450	3X400 В~	ПРЯМОЙ	1,1	1,5	4	2,5-4А
E2D5T	108320460	3X400 В~	ПРЯМОЙ	1,8	2,5	6	4-6,3А
E2D8T	60170062	3X400 В~	ПРЯМОЙ	2,9	4	10	6,3-10А
E2D15T	60170046	3X400 В~	ПРЯМОЙ	5,5	7,5	16	10-16А
E2D22T	60170063	3X400 В~	ПРЯМОЙ	8,1	11	20	16-20А
E2D28T	60170064	3X400 В~	ПРЯМОЙ	10,3	14	25	20-25А
E2D30T	108320750	3X400 В~	ПРЯМОЙ	11,0	15	32	25-32А
E2D15T SD	60170047	3X400/690 В~	Y/Δ	5,5	7,5	16	10-16А
E2D30T SD	60170065	3X400/690 В~	Y/Δ	11,0	15	25	18-25А
E2D40T SD	60170066	3X400/690 В~	Y/Δ	14,7	20	32	23-32А
E2D50T SD	60170067	3X400/690 В~	Y/Δ	18,4	25	45	32-45А
E2D60T SD	60170068	3X400/690 В~	Y/Δ	22,1	30	63	40-63А

ЭЛЕКТРОМЕХАНИЧЕСКАЯ ЗАЩИТА И ПАНЕЛИ УПРАВЛЕНИЯ

€ E3D ПАНЕЛЬ УПРАВЛЕНИЯ ДЛЯ ТРЕХ НАСОСОВ



Корпус панели управления сделан из негорящего пластика. Модели E3D22,5TSD поставляются в металлическом корпусе. Панель имеет встроенную защиту насосов от перегрузки, короткого замыкания и имеет функцию ручного перезапуска.

Модели E3D9M, E9D6MHS, от E3D12T до E3D90T SD позволяют управлять насосами по датчику температуры, если насос имеет такой датчик. Модели E3D9MHS имеет встроенный конденсатор для увеличения момента запуска.

В комплект поставки входит:

- Силовой тумблер находится за закрываемой крышкой
- Разъёмы для подключения элементов управления
- Кнопка для ручного управления (1-фазная версия)
- Амперометрическая защита
- Тумблер управления на панели Ручной режим – 0 – Автоматический режим
- Индикатор работы насосов
- Индикатор напряжения
- Рабочая температура от -10 °C до +40 °C
- Степень защиты IP55

ТЕХНИЧЕСКИЕ ХАРАКТЕРИСТИКИ

МОДЕЛЬ	КОД	ИСТОЧНИК ПИТАНИЯ	ПУСК	P2 НОМИНАЛ. МОЩНОСТЬ		МАКС. ТОК А	ТЕРМАЛЬНАЯ ЗАЩИТА
				кВт	Л.С.		
E3D0,9M	60170030	1X220-240 В~	ПРЯМОЙ	0,2	0,3	2	1-1,6А
E3D2,25M	60170032	1X220-240 В~	ПРЯМОЙ	0,6	0,75	4	2,5-4А
E3D3M	60170033	1X220-240 В~	ПРЯМОЙ	0,7	1	6	4-6,3А
E3D9M / 40UF	60170035	1X220-240 В~	ПРЯМОЙ	2,2	3	10	6,3-10А
E3D9MHS / 40UF+250UF	60170037	1X220-240 В~	ПРЯМОЙ	2,2	3	10	6,3-10А
E3D4,5M	60170039	1X220-240 В~	ПРЯМОЙ	1,1	1,5	10	6,3-10А
E3D6M	60170041	1X220-240 В~	ПРЯМОЙ	1,5	2	16	10-16А
E3D7,2M	60170042	1X220-240 В~	ПРЯМОЙ	1,8	2,4	20	16-20А
E3D3T	108330440	3X400 В~	ПРЯМОЙ	0,7	1	3	1,6-2,5А
E3D4,5T	108330450	3X400 В~	ПРЯМОЙ	1,1	1,5	4	2,5-4А
E3D7,5T	60115082	3X400 В~	ПРЯМОЙ	1,8	2,5	6	4-6,3А
E3D12T	60170069	3X400 В~	ПРЯМОЙ	2,9	4	10	6,3-10А
E3D22,5T	60170070	3X400 В~	ПРЯМОЙ	5,5	7,5	16	10-16А
E3D33T	60170071	3X400 В~	ПРЯМОЙ	8,1	11	20	16-20А
E3D42T	60170049	3X400 В~	ПРЯМОЙ	10,3	14	25	20-25А
E3D45T	60170050	3X400 В~	ПРЯМОЙ	11,0	15	32	25-32А
E3D22,5T SD	60170051	3X400/690 В~	Y/Δ	5,5	7,5	16	10-16А
E3D45T SD	60170072	3X400/690 В~	Y/Δ	11,0	15	25	18-25А
E3D60T SD	60170073	3X400/690 В~	Y/Δ	14,7	20	32	23-32А
E3D75T SD	60170074	3X400/690 В~	Y/Δ	18,4	25	45	32-45А
E3D90T SD	60170052	3X400/690 В~	Y/Δ	22,1	30	63	40-63А

ЭЛЕКТРОМЕХАНИЧЕСКАЯ ЗАЩИТА И ПАНЕЛИ УПРАВЛЕНИЯ

ТАБЛИЦА ВЫБОРА - NOVA + ПАНЕЛЬ УПРАВЛЕНИЯ

МОДЕЛЬ НАСОСА	КОД	ИСТОЧНИК ПИТАНИЯ	P1 МАКС. МОЩНОСТЬ	кВт	Л.С.	IN A	ПУСК	ШКАФ УПРАВЛЕНИЯ ДЛЯ			МОДЕЛЬ	КОД
								1 НАСОСА	2 НАСОСОВ	3 НАСОСОВ		
NOVA 600 T-NA	103000064	3x400 В~	0,8	0,55	0,75	1,6	ПРЯМОЙ	•			ED1T	108320330
									•		E2D2T	108320440
										•	E3D3T	108330440
NOVA 180 M-NA - SV	103002694	1x230 В~	0,19	0,2	0,28	0,9	ПРЯМОЙ	•			ED0,1M	60169998
									•		E2D0,6M	60170017
										•	E3D0,9M	60170030
NOVA 200 M-NA - SV	103002704	1x230 В~	0,35	0,22	0,3	1,5	ПРЯМОЙ	•			ED0,3M	60170001
									•		E2D0,6M	60170017
										•	E3D0,9M	60170030
NOVA 600 M-NA - SV	103002754	1x230 В~	0,8	0,55	0,75	3,4	ПРЯМОЙ	•			ED0,75M	60170003
									•		E2D1,5M	60170019
										•	E3D2,25M	60170032
NOVA 600 T-NA - SV	103005814	3x400 В~	0,8	0,55	0,75	1,6	ПРЯМОЙ	•			ED1T	108320330
									•		E2D2T	108320440
										•	E3D3T	108330440

ТАБЛИЦА ВЫБОРА - DRENAG + ПАНЕЛЬ УПРАВЛЕНИЯ

МОДЕЛЬ НАСОСА	КОД	ИСТОЧНИК ПИТАНИЯ	P1 МАКС. МОЩНОСТЬ	кВт	Л.С.	IN A	ПУСК	ШКАФ УПРАВЛЕНИЯ ДЛЯ			МОДЕЛЬ	КОД
								1 НАСОСА	2 НАСОСОВ	3 НАСОСОВ		
DRENAG 1000 M-NA	103041010	1x230 В~	1,29	1	1,36	6	ПРЯМОЙ	•			ED1M	60170005
									•		E2D2M	60170021
										•	E3D3M	60170033
DRENAG 1000 T-NA	103041020	3x400 В~	1,18	1	1,36	2,43	ПРЯМОЙ	•			ED1T	108320330
									•		E2D2T	108320440
										•	E3D3T	108330440
DRENAG 1200 M-NA	103041050	1x230 В~	1,85	1,2	1,6	7,5	ПРЯМОЙ	•			ED1,5M	60170006
									•		E2D3M	60170025
										•	E3D4,5M	60170039
DRENAG 1200 T-NA	103041060	3x400 В~	1,65	1,2	1,6	3,24	ПРЯМОЙ	•			ED1,5T	108320340
									•		E2D3T	108320450
										•	E3D4,5T	108330450
DRENAG 1400 M	103010040	1x230 В~	2	1,1	1,5	9,2	ПРЯМОЙ	•			ED3M 40UF	60170012
									•		E2D6M 40uF	60170023
										•	E3D9M 40uF	60170035
DRENAG 1800 T	103010160	3x400 В~	2,3	1,5	2	4,4	ПРЯМОЙ	•			ED2,5T	108320350
									•		E2D5T	108320460
										•	E3D7,5T	60115082
DRENAG 1600 T-NA	60141711	3x400 В~	1,6	1,1	1,5	3	ПРЯМОЙ	•			ED1,5T	108320340
									•		E2D3T	108320450
										•	E3D4,5T	108330450
DRENAG 2000 T-NA	60141712	3x400 В~	2	1,4	1,9	4,1	ПРЯМОЙ	•			ED2,5T	108320350
									•		E2D5T	108320460
										•	E3D7,5T	60115082
DRENAG 2500 T-NA	60141713	3x400 В~	3,1	1,8	2,4	5,3	ПРЯМОЙ	•			ED2,5T	108320350
									•		E2D5T	108320460
										•	E3D7,5T	60115082
DRENAG 3000 T-NA	60141714	3x400 В~	3,5	2,2	2,9	6,2	ПРЯМОЙ	•			ED2,5T	108320350
									•		E2D5T	108320460
										•	E3D7,5T	60115082

ЭЛЕКТРОМЕХАНИЧЕСКАЯ ЗАЩИТА И ПАНЕЛИ УПРАВЛЕНИЯ

ТАБЛИЦА ВЫБОРА - DIG + ПАНЕЛЬ УПРАВЛЕНИЯ

МОДЕЛЬ НАСОСА	КОД	ИСТОЧНИК ПИТАНИЯ	P1 М АКС. МОЩНОСТЬ	кВт	Л.С.	IN А	ПУСК	ШКАФ УПРАВЛЕНИЯ ДЛЯ			МОДЕЛЬ	КОД
								1 НАСОСА	2 НАСОСОВ	3 НАСОСОВ		
DIG 1100 M-NA	60141688	1X230 В~	1,7	1,1	1,5	7,8	ПРЯМОЙ	•			ED1,5M	60170006
									•		E2D3M	60170025
										•	E3D4,5M	60170039
DIG 1100 T-NA	60141689	3X400 В~	1,7	1,1	1,5	3	ПРЯМОЙ	•			ED1,5T	108320340
									•		E2D3T	108320450
										•	E3D4,5T	108330450
DIG 1500 T-NA	60141690	3X400 В~	2,4	1,5	2	4,3	ПРЯМОЙ	•			ED2,5T	108320350
									•		E2D5T	108320460
										•	E3D7,5T	60115082
DIG 1800 T-NA	60141691	3X400 В~	3,2	1,8	2,4	5,3	ПРЯМОЙ	•			ED2,5T	108320350
									•		E2D5T	108320460
										•	E3D7,5T	60115082
DIG 2200 T-NA	60141692	3X400 В~	4,0	2,2	3	6,4	ПРЯМОЙ	•			ED4T	60170054
									•		E2D8T	60170062
										•	E3D12T	60170069
DIG 3700 AP T-NA	60141693	3X400 В~	4,4	3,7	5	7,7	ПРЯМОЙ	•			ED4T	60170054
									•		E2D8T	60170062
										•	E3D12T	60170069
DIG 3700 MP T-NA	60141695	3X400 В~	4,9	3,7	5	8,5	ПРЯМОЙ	•			ED4T	60170054
									•		E2D8T	60170062
										•	E3D12T	60170069
DIG 5500 AP T-NA	60141696	3X400 В~	6,8	5,5	7,5	12	ПРЯМОЙ	•			ED8T	60170055
									•		E2D15T	60170046
										•	E3D22,5T	60170070
DIG 5500 MP T-NA	60141697	3X400 В~	6,1	5,5	7,5	11	ПРЯМОЙ	•			ED8T	60170055
									•		E2D15T	60170046
										•	E3D22,5T	60170070
DIG 8500 AP T-NA	60141698	3X400 В~	11,5	8,5	11,4	18,5	ПРЯМОЙ	•			ED11T	60170056
									•		E2D22T	60170063
										•	E3D33T	60170071
DIG 8500 MP T-NA	60141699	3X400 В~	10,5	8,5	11,4	17	ПРЯМОЙ	•			ED11T	60170056
									•		E2D22T	60170063
										•	E3D33T	60170071
DIG 11000 AP T-NA	60141700	3X400 В~	16,1	11	15	26,5	ПРЯМОЙ	•			ED15T	60170058
									•		E2D30T	108320750
										•	E3D45T	60170050
DIG 11000 MP T-NA	60141701	3X400 В~	12,8	11	15	21,5	ПРЯМОЙ	•			ED14T	60170057
									•		E2D28T	60170064
										•	E3D42T	60170049

ЭЛЕКТРОМЕХАНИЧЕСКАЯ ЗАЩИТА И ПАНЕЛИ УПРАВЛЕНИЯ

ТАБЛИЦА ВЫБОРА - GRINDER + ПАНЕЛЬ УПРАВЛЕНИЯ

МОДЕЛЬ НАСОСА	КОД	ИСТОЧНИК ПИТАНИЯ	P1 МАКС. МОЩНОСТЬ	кВт	Л.С.	IN A	ПУСК	ШКАФ УПРАВЛЕНИЯ ДЛЯ			МОДЕЛЬ	КОД
								1 НАСОСА	2 НАСОСОВ	3 НАСОСОВ		
GRINDER 1000 M-NA	60141603	1X220-240 В~	1,5	1	1,3	8	ПРЯМОЙ	•			ED1,5M	60170006
									•		E2D3M	60170025
										•	E3D4,5M	60170039
GRINDER 1000 T	60141602	3X400 В~	1,6	1	1,3	2,8	ПРЯМОЙ	•			ED1,5T	108320340
									•		E2D3T	108320450
										•	E3D4,5T	108330450
GRINDER 1200 M-NA	60141600	1X220-240 В~	2,8	1,5	2	12,7	ПРЯМОЙ	•			ED2M	60170007
									•		E2D4M	60170027
										•	E3D6M	60170041
GRINDER 1200 T	60141599	3X400 В~	2,7	1,5	2	4,7	ПРЯМОЙ	•			ED2,5T	108320350
									•		E2D5T	108320460
										•	E3D7,5T	60115082
GRINDER 1600 M-NA	60141585	1X220-240 В~	3,8	1,8	2,4	16,8	ПРЯМОЙ	•			ED2,4M	60170009
									•		E2D4,8M	60170028
										•	E3D7,2M	60170042
GRINDER 1600 T	60141588	3X400 В~	3,3	1,8	2,4	5,8	ПРЯМОЙ	•			ED2,5T	108320350
									•		E2D5T	108320460
										•	E3D7,5T	60115082
GRINDER 1400 M	103010440	1X220-240 В~	1,95	1,1	1,5	8,7	ПРЯМОЙ	•			ED3MHS	60170010
									•		E2D6M HS	60170024
										•	E3D9M HS	60170037
GRINDER 1800 T	103010560	3X400 В~	2	1,5	2	3,8	ПРЯМОЙ	•			ED1,5T	108320340
									•		E2D3T	108320450
										•	E3D4,5T	108330450

ТАБЛИЦА ВЫБОРА - ФЕКА + ПАНЕЛЬ УПРАВЛЕНИЯ

МОДЕЛЬ НАСОСА	КОД	ИСТОЧНИК ПИТАНИЯ	P1 МАКС. МОЩНОСТЬ	кВт	Л.С.	IN A	ПУСК	ШКАФ УПРАВЛЕНИЯ ДЛЯ			МОДЕЛЬ	КОД
								1 НАСОСА	2 НАСОСОВ	3 НАСОСОВ		
ФЕКА 600 T-NA	103000054	3X400 В~	1	0,55	0,75	1,7	ПРЯМОЙ	•			ED1T	108320330
									•		E2D2T	108320440
										•	E3D3T	108330440
ФЕКА 600 M-NA - SV	103002784	1X220-240 В~	1	0,55	0,75	4,3	ПРЯМОЙ	•			ED1M	60170005
									•		E2D2M	60170021
										•	E3D3M	60170033
ФЕКА 600 T-NA - SV	103005824	3X400 В~	1	0,55	0,75	1,7	ПРЯМОЙ	•			ED1T	108320330
									•		E2D2T	108320440
										•	E3D3T	108330440

ЭЛЕКТРОМЕХАНИЧЕСКАЯ ЗАЩИТА И ПАНЕЛИ УПРАВЛЕНИЯ

ТАБЛИЦА ВЫБОРА - ФЕКА + ПАНЕЛЬ УПРАВЛЕНИЯ

МОДЕЛЬ НАСОСА	КОД	ИСТОЧНИК ПИТАНИЯ	P1 МАКС. МОЩНОСТЬ	кВт	Л.С.	IN A	ПУСК	ШКАФ УПРАВЛЕНИЯ ДЛЯ			МОДЕЛЬ	КОД
								1 НАСОСА	2 НАСОСОВ	3 НАСОСОВ		
FEKA VS 550 M-NA	103040010	1X220-240 В~	927	0,55	0,75	4,2	ПРЯМОЙ	•			ED1M	60170005
									•		E2D2M	60170021
										•	E3D3M	60170033
FEKA VS 550 T-NA	103040020	3X400 В~	900	0,55	0,75	1,64	ПРЯМОЙ	•			ED1T	108320330
									•		E2D2T	108320440
										•	E3D3T	108330440
FEKA VS 750 M-NA	103040050	1X220-240 В~	1111	0,75	1	5,13	ПРЯМОЙ	•			ED1M	60170005
									•		E2D2M	60170021
										•	E3D3M	60170033
FEKA VS 750 T-NA	103040060	3X400 В~	1038	0,75	1	1,94	ПРЯМОЙ	•			ED1T	108320330
									•		E2D2T	108320440
										•	E3D3T	108330440
FEKA VS 1000 M-NA	103040090	1X220-240 В~	1469	1	1,36	6,63	ПРЯМОЙ	•			ED1,5M	60170006
									•		E2D3M	60170025
										•	E3D4,5M	60170039
FEKA VS 1000 T-NA	103040100	3X400 В~	1374	1	1,36	2,51	ПРЯМОЙ	•			ED1,5T	108320340
									•		E2D3T	108320450
										•	E3D4,5T	108330450
FEKA VS 1200 M-NA	103040130	1X220-240 В~	1936	1,2	1,6	8,63	ПРЯМОЙ	•			ED1,5M	60170006
									•		E2D3M	60170025
										•	E3D4,5M	60170039
FEKA VS 1200 T-NA	103040140	3X400 В~	1865	1,2	1,6	3,44	ПРЯМОЙ	•			ED1,5T	108320340
									•		E2D3T	108320450
										•	E3D4,5T	108330450
FEKA 1400 M	103010240	1X220-240 В~	1,8	1,1	1,5	8,5	ПРЯМОЙ	•			ED3M 40UF	60170012
									•		E2D6M 40uF	60170023
										•	E3D9M 40uF	60170035
FEKA 1800 T	103010360	3X400 В~	1,9	1,5	2	3,7	ПРЯМОЙ	•			ED1,5T	108320340
									•		E2D3T	108320450
										•	E3D4,5T	108330450
FEKA 2015.2 MNA	60145479	1X230 В~	1,6	1,1	1,5	8	ПРЯМОЙ	•			ED1,5M	60170006
									•		E2D3M	60170025
										•	E3D4,5M	60170039
FEKA 2015.2 TNA	60145480	3X400 В~	1,5	1,1	1,5	2,8	ПРЯМОЙ	•			ED1,5T	108320340
									•		E2D3T	108320450
										•	E3D4,5T	108330450
FEKA 2025.2 TNA	60145481	3X400 В~	2,2	1,8	2,4	4,1	ПРЯМОЙ	•			ED2,5T	108320350
									•		E2D5T	108320460
										•	E3D7,5T	60115082
FEKA 2030.2 TNA	60145482	3X400 В~	3,3	2,2	3	5,6	ПРЯМОЙ	•			ED2,5T	108320350
									•		E2D5T	108320460
										•	E3D7,5T	60115082

ЭЛЕКТРОМЕХАНИЧЕСКАЯ ЗАЩИТА И ПАНЕЛИ УПРАВЛЕНИЯ

ТАБЛИЦА ВЫБОРА - ФЕКА + ПАНЕЛЬ УПРАВЛЕНИЯ

МОДЕЛЬ НАСОСА	КОД	ИСТОЧНИК ПИТАНИЯ	P1 МАКС. МОЩНОСТЬ	кВт	Л.С.	IN A	ПУСК
FEKA 2508.4M-NA	60141722	1x230 В~	0,9	0,6	0,8	4,6	ПРЯМОЙ
FEKA 2508.4T	60141723	3x400 В~	0,8	0,6	0,8	1,5	ПРЯМОЙ
FEKA 2515.4T	60141724	3x400 В~	1,2	1,1	1,5	3,3	ПРЯМОЙ
FEKA 2500.4T	103018080	3x400 В~	2,8	1,4	1,9	4,9	ПРЯМОЙ
FEKA 2515.2T	60141726	3x400 В~	1,9	1,1	1,5	3,3	ПРЯМОЙ
FEKA 2500.2T	103018000	3x400 В~	2,8	1,8	2,4	4,7	ПРЯМОЙ
FEKA 2700.2T	103018040	3x400 В~	3	2,18	2,9	5,7	ПРЯМОЙ

FEKA 6075.6T	103019000	3x400 В~	6,3	5,2	6,9	13	У/Δ
FEKA 6100.6T	103019010	3x400 В~	6,4	5,75	7,7	19	У/Δ
FEKA 6120.4T	103019040	3x400 В~	12,7	8,5	11,3	23	У/Δ
FEKA 6150.4T	103019080	3x400 В~	14	10,9	14,5	26	У/Δ
FEKA 6200.4T	103019050	3x400 В~	15,8	14,9	19,9	30	У/Δ
FEKA 6250.4T	103019060	3x400 В~	24	18,5	24,7	40	У/Δ
FEKA 6300.4T	103019070	3x400 В~	23	21	28	45	У/Δ
FEKA 8150. 6T	60141737	3x400 В~	11,2	8,5	11,3	22	У/Δ
FEKA 8200. 6T	60141738	3x400 В~	13,4	11,4	15,2	27	У/Δ
FEKA 8250. 6T	60141739	3x400 В~	17	13,5	18	36	У/Δ
FEKA 8300. 6T	60141740	3x400 В~	22	19,3	25,7	46	У/Δ

ШКАФ УПРАВЛЕНИЯ ДЛЯ			МОДЕЛЬ	КОД
1 НАСОСА	2 НАСОСОВ	3 НАСОСОВ		
•			ED1M	60170005
	•		E2D2M	60170021
		•	E3D3M	60170033
•			ED1T	108320330
	•		E2D2T	108320440
		•	E3D3T	108330440
•			ED1,5T	108320340
	•		E2D3T	108320450
		•	E3D4,5T	108330450
•			ED2,5T	108320350
	•		E2D5T	108320460
		•	E3D7,5T	60115082
•			ED1,5T	108320340
	•		E2D3T	108320450
		•	E3D4,5T	108330450
•			ED2,5T	108320350
	•		E2D5T	108320460
		•	E3D7,5T	60115082
•			ED2,5T	108320350
	•		E2D5T	108320460
		•	E3D7,5T	60115082
•			ED7,5T SD	108320840
	•		E2D15T SD	60170047
		•	E3D22,5T SD	60170051
•			ED15T SD	60170055
	•		E2D30T SD	60170065
		•	E3D45T SD	60170072
•			ED15T SD	60170075
	•		E2D30T SD	60170065
		•	E3D45T SD	60170072
•			ED20T SD	60170059
	•		E2D40T SD	60170066
		•	E3D60T SD	60170073
•			ED20T SD	60170059
	•		E2D40T SD	60170066
		•	E3D60T SD	60170073
•			ED25T SD	60170060
	•		E2D50T SD	60170067
		•	E3D75T SD	60170074
•			ED30T SD	60170061
	•		E2D60T SD	60170068
		•	E3D90T SD	60170052
•			ED15T SD	60170055
	•		E2D30T SD	60170065
		•	E3D45T SD	60170072
•			ED20T SD	60170059
	•		E2D40T SD	60170066
		•	E3D60T SD	60170073
•			ED25T SD	60170060
	•		E2D50T SD	60170067
		•	E3D75T SD	60170074
•			ED30T SD	60170061
	•		E2D60T SD	60170068
		•	E3D90T SD	60170052











ЭЛЕКТРОМЕХАНИЧЕСКАЯ ЗАЩИТА И ПАНЕЛИ УПРАВЛЕНИЯ

ТАБЛИЦА ВЫБОРА - FKV + ПАНЕЛЬ УПРАВЛЕНИЯ

МОДЕЛЬ НАСОСА	КОД	ИСТОЧНИК ПИТАНИЯ	P1 МАКС. МОЩНОСТЬ	кВт	Л.С.	IN A	ПУСК	ШКАФ УПРАВЛЕНИЯ ДЛЯ			МОДЕЛЬ	КОД
								1 НАСОСА	2 НАСОСОВ	3 НАСОСОВ		
FKV 65.11.4 T5 400D	60172586	3 x 400 В~	1,3	1,1	1,5	3,3	ПРЯМОЙ	•			ED1,5T	108320340
									•		E2D3T	108320450
										•	E3D4,5T	108330450
FKV 65 22.2 T5 400D	60171422	3 x 400 В~	2,5	2,2	3,0	4,8	ПРЯМОЙ	•			ED2,5T	108320350
									•		E2D5T	108320460
										•	E3D7,5T	60115082
FKV 65 30.2 T5 400D	60170389	3 x 400 В~	3,3	3,0	4,0	5,7	ПРЯМОЙ	•			ED2,5T	108320350
									•		E2D5T	108320460
										•	E3D7,5T	60115082
FKV 65 40.2 T5 400D	60171423	3 x 400 В~	4,6	4,0	5,5	7,5	ПРЯМОЙ	•			ED4T	60170054
									•		E2D8T	60170062
										•	E3D12T	60170069
FKV 80 11.4 T5 400D	60171443	3 x 400 В~	1,3	1,1	1,5	3,5	ПРЯМОЙ	•			ED1,5T	108320340
									•		E2D3T	108320450
										•	E3D4,5T	108330450
FKV 80 15.4 T5 400D	60171444	3 x 400 В~	1,8	1,5	2,0	3,8	ПРЯМОЙ	•			ED1,5T	108320340
									•		E2D3T	108320450
										•	E3D4,5T	108330450
FKV 80 22.4 T5 400D	60170418	3 x 400 В~	2,5	2,2	3,0	4,7	ПРЯМОЙ	•			ED2,5T	108320350
									•		E2D5T	108320460
										•	E3D7,5T	60115082
FKV 80 40.4 T5 400D	60171445	3 x 400 В~	4,5	4,0	5,5	8,6	ПРЯМОЙ	•			ED4T	60170054
									•		E2D8T	60170062
										•	E3D12T	60170069
FKV 80 40.2 T5 400D	60171424	3 x 400 В~	4,6	4,0	5,5	7,7	ПРЯМОЙ	•			ED4T	60170054
									•		E2D8T	60170062
										•	E3D12T	60170069
FKV 80 60.2 T5 400Y/D	60171425	3 x 400 В~	6,9	6,0	8,2	11,7	Y/Δ	•			ED7,5T SD	108320840
									•		E2D15T SD	60170047
										•	E3D22,5T SD	60170051
FKV 80 75.2 T5 400Y/D	60170434	3 x 400 В~	8,3	7,5	10,2	13,7	Y/Δ	•			ED7,5T SD	108320840
									•		E2D15T SD	60170047
										•	E3D22,5T SD	60170051
FKV 80 92.2 T5 400Y/D	60171426	3 x 400 В~	10,2	9,2	12,5	18,0	Y/Δ	•			ED15T SD	60170075
									•		E2D30T SD	60170065
										•	E3D45T SD	60170072
FKV 80 110.2 T5 400Y/D	60170429	3 x 400 В~	12,1	11,0	15,0	21,0	Y/Δ	•			ED15T SD	60170075
									•		E2D30T SD	60170065
										•	E3D45T SD	60170072
FKV 100 30.4 T5 400D	60171446	3 x 400 В~	3,5	3,0	4,0	8,0	ПРЯМОЙ	•			ED4T	60170054
									•		E2D8T	60170062
										•	E3D12T	60170069
FKV 100 40.4 T5 400D	60171447	3 x 400 В~	4,5	4,0	5,5	8,9	ПРЯМОЙ	•			ED4T	60170054
									•		E2D8T	60170062
										•	E3D12T	60170069
FKV 100 55.4 T5 400Y/D	60171448	3 x 400 В~	6,2	5,5	7,5	11,3	Y/Δ	•			ED7,5T SD	108320840
									•		E2D15T SD	60170047
										•	E3D22,5T SD	60170051
FKV 100 75.4 T5 400Y/D	60170428	3 x 400 В~	8,3	7,5	10,0	14,3	Y/Δ	•			ED7,5T SD	108320840
									•		E2D15T SD	60170047
										•	E3D22,5T SD	60170051

A large grid of graph paper, consisting of 20 columns and 40 rows of small squares, intended for taking notes or technical drawings.

СКВАЖИННЫЕ НАСОСЫ И ПОГРУЖНЫЕ ЭЛЕКТРОДВИГАТЕЛИ

	IDEA 4" ВИХРЕВЫЕ ПОГРУЖНЫЕ СКВАЖИННЫЕ НАСОСЫ		CS4 маслозаполненный двигатель 4" ПОГРУЖНЫЕ СКВАЖИННЫЕ НАСОСЫ		SS8 8" ПОГРУЖНЫЕ СКВАЖИННЫЕ НАСОСЫ
D1	СТР. 246	D6	СТР. 256	DU	СТР. 288
	DIVER - DIVER HF 5" МНОГОСТУПЕНЧАТЫЕ ПОГРУЖНЫЕ НАСОСЫ		S4 водозаполненный двигатель 4" ПОГРУЖНЫЕ СКВАЖИННЫЕ НАСОСЫ		SS10 10" ПОГРУЖНЫЕ СКВАЖИННЫЕ НАСОСЫ
A9	СТР. 247	D2	СТР. 258	DW	СТР. 293
	PULSAR 5" МНОГОСТУПЕНЧАТЫЕ ПОГРУЖНЫЕ НАСОСЫ		S4 маслозаполненный двигатель 4" ПОГРУЖНЫЕ СКВАЖИННЫЕ НАСОСЫ		6GF - 6GX 6" ПОГРУЖНЫЕ ЭЛЕКТРОДВИГАТЕЛИ
D3	СТР. 249	D2	СТР. 260	E4	СТР. 295
	PULSAR DRY 5" МНОГОСТУПЕНЧАТЫЕ ПОГРУЖНЫЕ НАСОСЫ		4GG 4" ПОГРУЖНЫЕ ЭЛЕКТРОДВИГАТЕЛИ		TR6 6" ПОГРУЖНЫЕ ЭЛЕКТРОДВИГАТЕЛИ
D3	СТР. 250	E1	СТР. 264	CW	СТР. 296
	DIVER 6 6" МНОГОСТУПЕНЧАТЫЕ ПОГРУЖНЫЕ НАСОСЫ		4GX 4" ПОГРУЖНЫЕ ЭЛЕКТРОДВИГАТЕЛИ		TR8 8" ПОГРУЖНЫЕ ЭЛЕКТРОДВИГАТЕЛИ
DF	СТР. 251	E1	СТР. 265	CX	СТР. 297
	DIVERTRON 6" МНОГОСТУПЕНЧАТЫЕ ПОГРУЖНЫЕ НАСОСЫ С ЭЛЕКТРОННЫМ УПРАВЛЕНИЕМ		4TW 4" ПОГРУЖНЫЕ ЭЛЕКТРОДВИГАТЕЛИ		TR10 10" ПОГРУЖНЫЕ ЭЛЕКТРОДВИГАТЕЛИ
AA	СТР. 251	E2	СТР. 266	CY	СТР. 298
	MICRA HS 3" ПОГРУЖНЫЕ СКВАЖИННЫЕ НАСОСЫ С ПРЕОБРАЗОВАТЕЛЕМ ЧАСТОТЫ		40L 4" ПОГРУЖНЫЕ ЭЛЕКТРОДВИГАТЕЛИ		TR12 12" ПОГРУЖНЫЕ ЭЛЕКТРОДВИГАТЕЛИ
D4	СТР. 252	E3	СТР. 267	CZ	СТР. 299
	MICRA 3" ПОГРУЖНЫЕ СКВАЖИННЫЕ НАСОСЫ		SS6 6" ПОГРУЖНЫЕ СКВАЖИННЫЕ НАСОСЫ	АКСЕССУАРЫ	
D4	СТР. 254	DK	СТР. 268		
	CS4 водозаполненный двигатель 4" ПОГРУЖНЫЕ СКВАЖИННЫЕ НАСОСЫ		SS7 7" ПОГРУЖНЫЕ СКВАЖИННЫЕ НАСОСЫ		
D6	СТР. 255	EY	СТР. 284		



ОДНОФАЗНЫЙ



ТРЕХФАЗНЫЙ



ДЛЯ БЫТОВОГО ВОДОСНАБЖЕНИЯ

Вихревой скважинный насос с одним рабочим колесом (Idea 75-100), двумя рабочими колесами (Idea 150) (для скважин 4" или больше). Подходит для установок подъема и распределения воды в бытовых системах водоснабжения, небольших сельскохозяйственных предприятий, для личного использования.

Корпус насоса и опора двигателя – чугун. Рабочее колесо – латунь.

Конец вала рабочего колеса и сетчатый фильтр – нержавеющая сталь.

Погружной асинхронный двухполюсный двигатель полностью из нержавеющей стали, сухого типа Герметичный статор AISI 304L. Короткозамкнутый ротор на шарикоподшипниках увеличенного размера для обеспечения надежности и долговечности. Торцевое уплотнение и манжетное уплотнение – графит/оксид алюминия. **В однофазном исполнении пусковой конденсатор установлен в прочном, электрически изолированном корпусе из пластмассы высокой плотности. Для трехфазного исполнения защита от перегрузки устанавливается пользователем.**

Степень защиты: IP 68

Класс изоляции: F

Диапазон температуры жидкости: от 0° С до +35°С

Макс. число запусков: 20/ч

Максимальное погружение: 20 м.

Монтаж: в колодцах размером 4" или больше, баках или цистернах, вертикально.

Требования к качеству жидкости: чистая, без твердых или абразивных включений, не вязкая, химически нейтральная, по характеристикам близкая к воде.

Съемный кабель питания H07RN-F, длина 15 м.

Поставляется с нейлоновым тросом 15 м.

ТЕХНИЧЕСКИЕ ХАРАКТЕРИСТИКИ

МОДЕЛЬ	КОД	ЭЛЕКТРИЧЕСКИЕ ХАРАКТЕРИСТИКИ						ГИДРАВЛИЧЕСКИЕ ХАРАКТЕРИСТИКИ (n ≈ 2800 об/мин)									
		ИСТОЧНИК ПИТАНИЯ	P1 МАКС. МОЩНОСТЬ кВт	P2 НОМИНАЛ. МОЩНОСТЬ		In А	КОНДЕНСАТОР		Q м³/ч л/мин	0,4	0,6	0,9	1,2	1,5	1,8	2,1	2,4
				кВт	л.с.		мкФ	Vc		7	10	15	20	25	30	35	40
IDEA 75 M	60122482	1x230 В ~	0,8	0,55	0,75	4	16	450	H (M)	39	37	32	27,6	22,5	17,6	12,2	6,8
IDEA 100 M	60122483	1x230 В ~	1,1	0,75	1	4,7	20	450		52	48,3	41,4	34,6	28	21,2	14,4	7,3
IDEA 150 M	60133713	1x230 В ~	2,2	1	1,5	10,5	35	450		90	81	70	60	48	35	22	10
IDEA 75 T	60122353	3x400 В ~	0,65	0,55	0,75	1,5	-	-		39	37	32	27,6	22,5	17,6	12,2	6,8
IDEA 100T	60122354	3x400 В ~	1,1	0,75	1	2,3	-	-		52	48,3	41,4	34,6	28	21,2	14,4	7,3
IDEA 150T	60140605	3x400 В ~	2,5	1	1,5	4,3	-	-		90	81	70	60	48	35	22	10

DIVER - DIVER HF

5" МНОГОСТУПЕНЧАТЫЕ ПОГРУЖНЫЕ НАСОСЫ



ДЛЯ БЫТОВОГО ВОДОСНАБЖЕНИЯ

Насосы DIVER используются для подъема чистой воды из скважин, емкостей или цистерн для сбора чистой воды, колодцев или водотоков и могут распределять воду под давлением к бытовым установкам, небольшим сельскохозяйственным установкам, а также спринклерным системам для лужаек и огородов. Насос работает очень тихо, может устанавливаться в скважинах и колодцах. Многоступенчатый моноблочный погружной насос с гидравлической частью под двигателем, охлаждаемым перекачиваемой жидкостью. Рабочие колеса и диффузоры из технополимера, усиленного стекловолокном, с износостойким упорным кольцом из нержавеющей стали. Внешний кожух, муфта статора, верхняя головка с нагнетательным патрубком и стопорное кольцо – нержавеющая сталь AISI 304.

Опоры – латунь. Конец вала ротора – нержавеющая сталь AISI 304. Механическое уплотнение со стороны двигателя и торцевое уплотнение кар-

бид кремния/карбид кремния со стороны насоса. Погружной асинхронный двухполюсный двигатель из нержавеющей стали, сухого типа с наружным охлаждением перекачиваемой жидкостью. Герметичный статор AISI 304L. Короткозамкнутый ротор на шарикоподшипниках увеличенного размера для обеспечения надежности и долговечности. По заказу поставляется БЛОК УПРАВЛЕНИЯ для однофазного исполнения. Защита трехфазного исполнения должна устанавливаться пользователем. Автоматическое исполнение поставляется с поплавковым выключателем. По заказу поставляется с опорной плитой и боковым всасыванием (СУХОЙ).

Степень защиты: IP 68

Класс изоляции: F

Стандартное напряжение:

Однофазное: 230 В / 50 Гц.

Трехфазное: 230 В / 50 Гц и 400 В / 50 Гц

Кабель питания: Съемный кабель H07RN-F, длина 10 м.

⁽¹⁾Требуется для однофазных версий

АКСЕССУАРЫ

СТР. 301

ТЕХНИЧЕСКИЕ ХАРАКТЕРИСТИКИ - DIVER

МОДЕЛЬ	КОД	ЭЛЕКТРИЧЕСКИЕ ХАРАКТЕРИСТИКИ				ГИДРАВЛИЧЕСКИЕ ХАРАКТЕРИСТИКИ (n ~ 2800 об/мин)										DNM GAS	BES KG
		ИСТОЧНИК ПИТАНИЯ	P1 МАКС. МОЩНОСТЬ кВт	P2 НОМИНАЛ. МОЩНОСТЬ		In A	Q м³/ч л/мин	H (м)									
кВт	л.с.			0	0,6			1,2	1,8	2,4	3	3,6	4,2	4,8			
DIVER 75 M-A	60121469	1x230 В~	0,85	0,55	0,75	4,6	39	35	33	30	26	22	18	14	9	1"¼	9
DIVER 75 M-NA	60121655	1x230 В~	0,85	0,55	0,75	4,6	39	35	33	30	26	22	18	14	9	1"¼	9
DIVER 75 T-NA	60121656	3x230 В~	0,8	0,55	0,75	2,9	39	35	33	30	26	22	18	14	9	1"¼	9
DIVER 75 T-NA	60121657	3x400 В~	0,8	0,55	0,75	1,7	39	35	33	30	26	22	18	14	9	1"¼	9
DIVER 100 M-A	60121470	1x230 В~	1,1	0,75	1	5,9	55	50	45	41	35	30	25	18	11	1"¼	11
DIVER 100 M-NA	60121658	1x230 В~	1,1	0,75	1	5,9	55	50	45	41	35	30	25	18	11	1"¼	11
DIVER 100 T-NA	60121659	3x230 В~	1,2	0,75	1	4,2	55	50	45	41	35	30	25	18	11	1"¼	11
DIVER 100 T-NA	60121660	3x400 В~	1,2	0,75	1	2,4	55	50	45	41	35	30	25	18	11	1"¼	11
DIVER 150 M-A	60121471	1x230 В~	1,6	1	1,5	7,8	80	72	67	60	52	45	35	26	16	1"¼	16
DIVER 150 M-NA	60121661	1x230 В~	1,6	1	1,5	7,8	80	72	67	60	52	45	35	26	16	1"¼	16
DIVER 150 T-NA	60121662	3x230 В~	1,55	1	1,5	5,7	80	72	67	60	52	45	35	26	16	1"¼	16
DIVER 150 T-NA	60121663	3x400 В~	1,55	1	1,5	3,3	80	72	67	60	52	45	35	26	16	1"¼	16
DIVER 150 M-A *	60141617	1x230 В~	1,6	1	1,5	7,8	80	72	67	60	52	45	35	26	16	1"¼	17
DIVER 150 M-NA*	60141618	1x230 В~	1,6	1	1,5	7,8	80	72	67	60	52	45	35	26	16	1"¼	17
DIVER 150 T-NA *	60141619	3x230 В~	1,55	1	1,5	5,7	80	72	67	60	52	45	35	26	16	1"¼	17
DIVER 150 T-NA *	60141620	3x400 В~	1,55	1	1,5	3,3	80	72	67	60	52	45	35	26	16	1"¼	17
DIVER 200 M-A	60121472	1x230 В~	2,3	1,5	2	10,7	101	96	90	85	70	60	47	35	21	1"¼	21
DIVER 200 M-NA	60121664	1x230 В~	2,3	1,5	2	10,7	101	96	90	85	70	60	47	35	21	1"¼	21
DIVER 200 T-NA	60121476	3x230 В~	2,15	1,5	2	8,5	101	96	90	85	70	60	47	35	21	1"¼	21
DIVER 200 T-NA	60121665	3x400 В~	2,15	1,5	2	4,9	101	96	90	85	70	60	47	35	21	1"¼	21
DIVER 200 M-A *	60141621	1x230 В~	2,3	1,5	2	10,7	101	96	90	85	70	60	47	35	21	1"¼	21
DIVER 200 M-NA*	60141623	1x230 В~	2,3	1,5	2	10,7	101	96	90	85	70	60	47	35	21	1"¼	21
DIVER 200 T-NA*	60141624	3x230 В~	2,15	1,5	2	8,5	101	96	90	85	70	60	47	35	21	1"¼	21
DIVER 200 T-NA *	60141625	3x400 В~	2,15	1,5	2	4,9	101	96	90	85	70	60	47	35	21	1"¼	21

* Поставляется с 20 м кабелем

A = Автоматический, с поплавком NA = Не автоматический, без поплавка

ТЕХНИЧЕСКИЕ ХАРАКТЕРИСТИКИ - DIVER HF

МОДЕЛЬ	КОД	ЭЛЕКТРИЧЕСКИЕ ХАРАКТЕРИСТИКИ					ГИДРАВЛИЧЕСКИЕ ХАРАКТЕРИСТИКИ										DNM GAS	ВЕС КГ
		ИСТОЧНИК ПИТАНИЯ	P1 МАКС. МОЩ- НОСТЬ кВт	P2 НОМИНАЛ. МОЩНОСТЬ		In А	Q м³/ч л/мин	0	1,5	3	4,5	6	7,5	9	10,5	12		
				кВт	л.с.			0	25	50	75	100	125	150	175	200		
DIVER 100 HF M-A	60121666	1x230 В~	1,1	0,75	1	6,2		Н (М)	30	28	26	24	22	20	16	13	10	1"¼
DIVER 100 HF M-NA	60121667	1x230 В~	1,1	0,75	1	6,2	30		28	26	24	22	20	16	13	10	1"¼	11,5
DIVER 100 HF T-NA	60121668	3x230 В~	1,2	0,75	1	4,3	30		28	26	24	22	20	16	13	10	1"¼	11,5
DIVER 100 HF T-NA	60121669	3x400 В~	1,2	0,75	1	2,5	30		28	26	24	22	20	16	13	10	1"¼	11,5
DIVER 150 HF M-A	60121670	1x230 В~	1,7	1	1,5	8,1	42		40	38	35	32	28	24	20	15	1"¼	13
DIVER 150 HF M-NA	60121671	1x230 В~	1,7	1	1,5	8,1	42		40	38	35	32	28	24	20	15	1"¼	13
DIVER 150 HF T-NA	60121473	3x230 В~	1,8	1	1,5	6	42		40	38	35	32	28	24	20	15	1"¼	13
DIVER 150 HF T-NA	60121672	3x400 В~	1,8	1	1,5	3,5	42		40	38	35	32	28	24	20	15	1"¼	13
DIVER 200 HF M-A	60121673	1x230 В~	2,15	1,5	2	10,8	59		55	51	48	44	39	34	28	20	1"¼	15,2
DIVER 200 HF M-NA	60121674	1x230 В~	2,15	1,5	2	10,8	59		55	51	48	44	39	34	28	20	1"¼	15,2
DIVER 200 HF T-NA	60121474	3x230 В~	2,1	1,5	2	8,5	59		55	51	48	44	39	34	28	20	1"¼	15,2
DIVER 200 HF T-NA	60121475	3x400 В~	2,1	1,5	2	4,9	59		55	51	48	44	39	34	28	20	1"¼	15,2

A = Автоматический, с поплавком **NA** = Не автоматический, без поплавка

ДЛЯ БЫТОВОГО ВОДОСНАБЖЕНИЯ



Насосы PULSAR работают очень тихо, могут устанавливаться в скважинах и колодцах.

Многоступенчатый моноблочный погружной насос с гидравлической частью под двигателем, охлаждаемым перекачиваемой жидкостью. Рабочие колеса, диффузоры, сетчатый фильтр и маслоборник – термопластик, стойкий к истиранию. Наружный кожух, муфта статора, верхняя головка с нагнетательным патрубком и стопорное кольцо – нержавеющая сталь AISI 304. Конец вала ротора – AISI 304.

Эластомеры из БНК. Винты – нержавеющая сталь. Двойное торцевое уплотнение с промежуточной масляной камерой, керамика/углеграфит со стороны двигателя и карбид кремния/карбид кремния со стороны насоса. Погружной асинхронный двигатель с непрерывным режимом работы.

Ротор установлен на шарикоподшипники увеличенного размера для обеспечения надежности и долговечности. Встроенный тепловой выключатель и защита от перегрузки по току, а также конденсатор постоянно включены в однофазном исполнении. Для защиты трехфазного двигателя следует установить дистанционные перегрузочные выключатели в соответствии с нормативными положениями. Изготавливается в соответствии со стандартами CEI 2-3 и CEI 61-69 (EN 60335-2-41).

Рабочий диапазон: от 0,9 до 7,2 м³/ч, напор до 86 м. Максимально допустимое содержание песка: 50 г/м³. Степень защиты двигателя: IP 68. Класс изоляции: F. Диапазон температуры жидкости: от 0°С до +40°С. Стандартные кабели: 20 м кабеля типа HO7 RN F. Кабель в комплекте с вилкой SCHUKO EEC 7-VII-UNEL 47166-68 для однофазного исполнения. Однофазные исполнения могут поставляться с/без поплавковых выключателей для автоматической работы.

Рабочий диапазон: от 0,9 до 7,2 м³/ч, напор до 86 м. Максимально допустимое содержание песка: 50 г/м³.

Степень защиты двигателя: IP 68

Класс изоляции: F

Диапазон температуры жидкости: от 0°С до +40°С

Стандартные кабели: 20 м кабеля типа HO7 RN F.

Кабель в комплекте с вилкой SCHUKO EEC 7-VII-UNEL 47166-68 для однофазного исполнения.

Однофазные исполнения могут поставляться с/без поплавковых выключателей для автоматической работы.

ТЕХНИЧЕСКИЕ ХАРАКТЕРИСТИКИ

МОДЕЛЬ	КОД	ЭЛЕКТРИЧЕСКИЕ ХАРАКТЕРИСТИКИ				ГИДРАВЛИЧЕСКИЕ ХАРАКТЕРИСТИКИ								DNM GAS	BEC КГ	
		ИСТОЧНИК ПИТАНИЯ	P1 МАКС. МОЩНОСТЬ кВт	P2 НОМИНАЛ. МОЩНОСТЬ		In А	Q м³/ч л/мин	H (М)								
				кВт	л.с.			0	1,2	2,4	3,6	4,8	6			7,2
PULSAR 30/50 M-A	104160000	1x230 V~	0,94	0,55	0,75	4,5	42	38,2	33,8	24,8	13,5				1 1/4" G	17,3
PULSAR 30/50 M-NA	104160010	1x230 V~	0,94	0,55	0,75	4,5	42	38,2	33,8	24,8	13,5				1 1/4" G	16,7
PULSAR 30/50 T-NA	104160420	3x230 V~	0,87	0,55	0,75	2,85	42	38,2	33,8	24,8	13,5				1 1/4" G	17,3
PULSAR 30/50 T-NA	104160020	3x400 V~	0,87	0,55	0,75	1,65	42	38,2	33,8	24,8	13,5				1 1/4" G	17,3
PULSAR 40/50 M-A	104160030	1x230 V~	1,12	0,75	1	5,2	56	51	45	33	18				1 1/4" G	17,5
PULSAR 40/50 M-NA	104160040	1x230 V~	1,12	0,75	1	5,2	56	51	45	33	18				1 1/4" G	17
PULSAR 40/50 T-NA	104160450	3x230 V~	1,03	0,75	1	3,2	56	51	45	33	18				1 1/4" G	17,5
PULSAR 40/50 T-NA	104160050	3x400 V~	1,03	0,75	1	1,85	56	51	45	33	18				1 1/4" G	17,5
PULSAR 50/50 M-A	104160060	1x230 V~	1,45	1	1,36	6,5	72	65,5	58	43,6	24,5				1 1/4" G	18,5
PULSAR 50/50 M-NA	104160070	1x230 V~	1,45	1	1,36	6,5	72	65,5	58	43,6	24,5				1 1/4" G	18
PULSAR 50/50 T-NA	104160480	3x230 V~	1,35	1	1,36	4,15	72	65,5	58	43,6	24,5				1 1/4" G	18,5
PULSAR 50/50 T-NA	104160080	3x400 V~	1,35	1	1,36	2,4	72	65,5	58	43,6	24,5				1 1/4" G	18,5
PULSAR 65/50 M-A	104160090	1x230 V~	1,70	1,2	1,6	7,8	86	78,5	70	52,8	29				1 1/4" G	19,5
PULSAR 65/50 M-NA	104160100	1x230 V~	1,70	1,2	1,6	7,8	86	78,5	70	52,8	29				1 1/4" G	19
PULSAR 65/50 T-NA	104160510	3x230 V~	1,60	1,2	1,6	5	86	78,5	70	52,8	29				1 1/4" G	19,5
PULSAR 65/50 T-NA	104160110	3x400 V~	1,60	1,2	1,6	2,9	86	78,5	70	52,8	29				1 1/4" G	19,5
PULSAR 30/80 M-A	104160230	1x230 V~	1,12	0,75	1	5,2	51	48,2	44,8	39,2	32,4	23,5	13		1 1/4" G	17,5
PULSAR 30/80 M-NA	104160240	1x230 V~	1,12	0,75	1	5,2	51	48,2	44,8	39,2	32,4	23,5	13		1 1/4" G	17
PULSAR 30/80 T-NA	104160650	3x230 V~	1,03	0,75	1	3,2	51	48,2	44,8	39,2	32,4	23,5	13		1 1/4" G	17,5
PULSAR 30/80 T-NA	104160250	3x400 V~	1,03	0,75	1	1,85	51	48,2	44,8	39,2	32,4	23,5	13		1 1/4" G	17,5
PULSAR 40/80 M-A	104160260	1x230 V~	1,45	1	1,36	6,5	64	61	56,8	50	41,5	30,5	16,2		1 1/4" G	18,5
PULSAR 40/80 M-NA	104160270	1x230 V~	1,45	1	1,36	6,5	64	61	56,8	50	41,5	30,5	16,2		1 1/4" G	18
PULSAR 40/80 T-NA	104160680	3x230 V~	1,35	1	1,36	4,15	64	61	56,8	50	41,5	30,5	16,2		1 1/4" G	18,5
PULSAR 40/80 T-NA	104160280	3x400 V~	1,35	1	1,36	2,4	64	61	56,8	50	41,5	30,5	16,2		1 1/4" G	18,5
PULSAR 50/80 M-A	104160290	1x230 V~	1,70	1,2	1,6	7,8	77	73,2	68	60	50	37	19,6		1 1/4" G	19,5
PULSAR 50/80 M-NA	104160300	1x230 V~	1,70	1,2	1,6	7,8	77	73,2	68	60	50	37	19,6		1 1/4" G	19
PULSAR 50/80 T-NA	104160710	3x230 V~	1,60	1,2	1,6	5	77	73,2	68	60	50	37	19,6		1 1/4" G	19,5
PULSAR 50/80 T-NA	104160310	3x400 V~	1,60	1,2	1,6	2,9	77	73,2	68	60	50	37	19,6		1 1/4" G	19,5

A = Автоматический, с поплавком NA = Не автоматический, без поплавка

PULSAR DRY

5" МНОГОСТУПЕНЧАТЫЕ ПОГРУЖНЫЕ НАСОСЫ



ДЛЯ БЫТОВОГО ВОДОСНАБЖЕНИЯ

Насосы PULSAR DRY используются в системах подъема и повышения давления воды из сборных резервуаров или колодцев и обеспечивают подачу воды под давлением в бытовых системах водоснабжения, небольших фермерских хозяйствах и спринклерных системах для садов и огородов. Насос работает очень тихо, что позволяет использовать его с системами повышения давления в невентилируемых помещениях или заливаемых зонах. Цельный многоступенчатый скважинный насос или поверхностный насос с гидравлическим узлом, расположенным под двигателем, охлаждаемым перекачиваемой жидкостью. Рабочие колеса, диффузоры, фильтр и маслосборник – термопластик, стойкий к истиранию. Втулка насоса, муфта статора, верхняя головка с муфтой и уплотнительное кольцо – сталь AISI 304. Верхние и нижние несущие опоры из прессованной латуни, защищенной от коррозии цинкового покрытия. Конец вала ротора – AISI 304. Эластомеры из БНК. Крепеж – нержавеющая сталь. Двойное торцевое уплотнение, разделенное масляной камерой, из керамики/углеграфита со стороны двигателя и карбида кремния/карбида кремния со стороны насоса. Уплотнительная система обеспечивает воздухонепроницаемость двигателя, а торцевое уплотнение работает

даже после коротких периодов работы без воды. Погружной асинхронный двигатель для непрерывной работы. Статор установлен в герметичном кожухе из нержавеющей стали AISI 304 с крышкой, в которой находятся кабели и конденсатор. Ротор посажен на шарикоподшипники увеличенного размера, обеспечивающие тихую работу и длительный срок службы двигателя. Встроенная тепловая токовая защита и постоянно включенный конденсатор предусмотрены в однофазной версии. Для защиты трехфазного исполнения, следует установить защиту от перегрузок двигателя в соответствии с действующими стандартами. Конструкция согласно IEC 2-3 и IEC 61-69 (EN 60335-2-41).

Рабочий диапазон: от 0,9 до 7,2 м³/ч, напор до 86 м
Макс. содержание песка в воде: 50 г/м³
Степень защиты двигателя: IP 68
Класс защиты двигателя: F
Диапазон температуры жидкости: от 0 °C до +40 °C
Максимальная глубина погружения: 20 метров
Стандартные кабели: Кабель H07 RN F длиной 15 м с вилкой SCHUKO EEC 7-VII-UNEL 47166-68 для однофазного исполнения. Однофазные исполнения могут оборудоваться (или нет) поплавковым выключателем для автоматической работы.

ТЕХНИЧЕСКИЕ ХАРАКТЕРИСТИКИ

МОДЕЛЬ	КОД	ЭЛЕКТРИЧЕСКИЕ ХАРАКТЕРИСТИКИ				ГИДРАВЛИЧЕСКИЕ ХАРАКТЕРИСТИКИ							DNM GAS	DNA GAS	ВЕС КГ		
		ИСТОЧНИК ПИТАНИЯ	P1 МАКС. МОЩНОСТЬ кВт	P2 НОМИНАЛ. МОЩНОСТЬ		In А	Q м ³ /ч л/мин	0	12	2,4	3,6	4,8				6	7,2
PULSAR DRY 30/50 M-NA	104165200	1x230 В~	0,94	0,55	0,75	4,4	H (M)	42	38,2	33,8	24,8	13,5		1 1/4"	1 1/4"	16,7	
PULSAR DRY 30/50 T-NA	104165410	3x230 В~	0,87	0,55	0,75	2,85		42	38,2	33,8	24,8	13,5		1 1/4"	1 1/4"	17,3	
PULSAR DRY 30/50 T-NA	104165210	3x400 В~	0,87	0,55	0,75	1,65		42	38,2	33,8	24,8	13,5		1 1/4"	1 1/4"	17,3	
PULSAR DRY 40/50 M-NA	104165220	1x230 В~	1,12	0,75	1	5,2		56	51	45	33	18		1 1/4"	1 1/4"	17,3	
PULSAR DRY 40/50 T-NA	104165430	3x230 В~	1,03	0,75	1	3,2		56	51	45	33	18		1 1/4"	1 1/4"	17	
PULSAR DRY 40/50 T-NA	104165230	3x400 В~	1,03	0,75	1	1,85		56	51	45	33	18		1 1/4"	1 1/4"	17	
PULSAR DRY 50/50 M-NA	104165240	1x230 В~	1,45	1	1,36	6,5		72	65,5	58	43,6	24,5		1 1/4"	1 1/4"	18	
PULSAR DRY 50/50 T-NA	104165450	3x230 В~	1,35	1	1,36	4,15		72	65,5	58	43,6	24,5		1 1/4"	1 1/4"	18,5	
PULSAR DRY 50/50 T-NA	104165250	3x400 В~	1,35	1	1,36	2,4		72	65,5	58	43,6	24,5		1 1/4"	1 1/4"	18,5	
PULSAR DRY 65/50 M-NA	104165260	1x230 В~	1,70	1,2	1,6	7,8		86	78,5	70	52,8	29		1 1/4"	1 1/4"	19	
PULSAR DRY 65/50 T-NA	104165470	3x230 В~	1,60	1,2	1,6	5		86	78,5	70	52,8	29		1 1/4"	1 1/4"	19,5	
PULSAR DRY 65/50 T-NA	104165270	3x400 В~	1,60	1,2	1,6	2,9		86	78,5	70	52,8	29		1 1/4"	1 1/4"	19,5	
PULSAR DRY 30/80 M-NA	104165300	1x230 В~	1,12	0,75	1	5,2		51	48,2	44,8	39,2	32,4	23,5	13	1 1/4"	1 1/4"	17
PULSAR DRY 30/80 T-NA	104165510	3x230 В~	1,03	0,75	1	3,2		51	48,2	44,8	39,2	32,4	23,5	13	1 1/4"	1 1/4"	17,5
PULSAR DRY 30/80 T-NA	104165310	3x400 В~	1,03	0,75	1	1,85		51	48,2	44,8	39,2	32,4	23,5	13	1 1/4"	1 1/4"	17,5
PULSAR DRY 40/80 M-NA	104165320	1x230 В~	0,78	1	1,36	6,5		64	61	56,8	50	41,5	30,5	16,2	1 1/4"	1 1/4"	18
PULSAR DRY 40/80 T-NA	104165530	3x230 В~	0,60	1	1,36	4,15		64	61	56,8	50	41,5	30,5	16,2	1 1/4"	1 1/4"	18,5
PULSAR DRY 40/80 T-NA	104165330	3x400 В~	0,60	1	1,36	2,4		64	61	56,8	50	41,5	30,5	16,2	1 1/4"	1 1/4"	18,5
PULSAR DRY 50/80 M-NA	104165340	1x230 В~	0,94	1,2	1,6	7,8		77	73,2	68	60	50	37	19,6	1 1/4"	1 1/4"	19
PULSAR DRY 50/80 T-NA	104165550	3x230 В~	0,87	1,2	1,6	5		77	73,2	68	60	50	37	19,6	1 1/4"	1 1/4"	19,5
PULSAR DRY 50/80 T-NA	104165350	3x400 В~	0,87	1,2	1,6	2,9	77	73,2	68	60	50	37	19,6	1 1/4"	1 1/4"	19,5	

A = Автоматический, с поплавком NA = Не автоматический, без поплавка

DIVER 6

6" МНОГОСТУПЕНЧАТЫЕ ПОГРУЖНЫЕ НАСОСЫ



ДЛЯ БЫТОВОГО ВОДОСНАБЖЕНИЯ

Мощные многоступенчатые погружные насосы, идеально подходящие для систем сбора дождевой воды, работы оросителей, перекачки воды из баков, цистерн, прудов и колодцев и в других случаях, требующих высокого давления. В наличии с 2, 3 и 4 рабочими колесами. Подходят для перекачки чистой воды. Антикоррозионные и нержавеющие материалы. Двигатель имеет защиту от тепловой перегрузки. Вал, стойкий к износу.

Сетчатый фильтр из нержавеющей стали, задерживающий мусор. Отличное охлаждение двигателя, позволяющее насосу работать даже при его частичном погружении. Автоматическое исполнение с поплавковым выключателем запуска/останова. Поставляется с кабелем питания со штепселем, обратным клапаном и 4-сторонним фитингом.

ТЕХНИЧЕСКИЕ ХАРАКТЕРИСТИКИ

МОДЕЛЬ	КОД	ЭЛЕКТРИЧЕСКИЕ ХАРАКТЕРИСТИКИ			ГИДРАВЛИЧЕСКИЕ ХАРАКТЕРИСТИКИ								Ø	ДЛИНА КАБЕЛЯ М
		ИСТОЧНИК ПИТАНИЯ	P2 НОМИНАЛ. МОЩНОСТЬ		Q М ³ /Ч Л/МИН	0	0,9	1,8	2,7	3,6	4,5	5,1		
кВт	л.с.		Н (М)	0		15	30	45	60	75	85	90		
DIVER 6 - 600 M-A	60122630	1 x 230 В	0,55	0,75	24	22	19,5	16,2	12,5	7,5	3,7	1,5	1"	15
DIVER 6 - 700 M-A	60122631	1 x 230 В	0,65	0,88	36	32,6	28,5	23,6	17	9,5	4,6	1,8	1"	15
DIVER 6 - 850 M-A	60122632	1 x 230 В	0,75	1	46	41	35,5	29,2	21,8	13,5	7,8	3,5	1"	15

AA - EZ



DIVERTRON

6" МНОГОСТУПЕНЧАТЫЕ ПОГРУЖНЫЕ НАСОСЫ С ЭЛЕКТРОННЫМ УПРАВЛЕНИЕМ



ДЛЯ БЫТОВОГО ВОДОСНАБЖЕНИЯ



DIVERTRON



DIVERTRON X

Погружные насосы с встроенной электроникой для автоматического запуска и останова насоса. Встроенная электронная плата, реле давления и датчик расхода. Оборудован защитой от работы всухую. Встроенный обратный клапан. Простота в использовании.

Высокая надежность. Поставляется с 3 или 4 рабочими колесами. Поставляется со шнуром питания длиной 15 м. Поставляется с сетчатым фильтром или кольцом из нержавеющей стали для использования комплекта всасывания.

ТЕХНИЧЕСКИЕ ХАРАКТЕРИСТИКИ

МОДЕЛЬ	КОД	ЭЛЕКТРИЧЕСКИЕ ХАРАКТЕРИСТИКИ			ГИДРАВЛИЧЕСКИЕ ХАРАКТЕРИСТИКИ								Ø	ДЛИНА КАБЕЛЯ М
		ИСТОЧНИК ПИТАНИЯ	P2 НОМИНАЛ. МОЩНОСТЬ		Q М ³ /Ч Л/МИН	0	0,9	1,8	2,7	3,6	4,5	5,1		
кВт	л.с.		Н (М)	0		15	30	45	60	75	85	90		
DIVERTRON 1000 M	60122623	1 x 230 В	0,65	0,88	36	32,6	28,5	23,6	17	9,5	4,6	1,8	1"	15
DIVERTRON X 1000 M	60122625	1 x 230 В	0,65	0,88	36	32,6	28,5	23,6	17	9,5	4,6	1,8	1"	15
DIVERTRON 1200 M	60122626	1 x 230 В	0,75	1	46	41	35,5	29,2	21,8	13,5	7,8	3,5	1"	15
DIVERTRON X 1200 M	60122627	1 x 230 В	0,75	1	46	41	35,5	29,2	21,8	13,5	7,8	3,5	1"	15

АКСЕССУАРЫ

МОДЕЛЬ	КОД
DIVERTRON 1000 X + 1 М КОМПЛЕКТ ВСАСЫВАНИЯ	60165968
DIVERTRON 1200 X + 1 М КОМПЛЕКТ ВСАСЫВАНИЯ	60165972



АКСЕССУАРЫ
СТР. 301

ACTIVE DRIVER PLUS
СТР. 5

ДЛЯ БЫТОВОГО ВОДОСНАБЖЕНИЯ

Электрические погружные насосы для скважин диаметром 3 дюйма и более. Данные насосы широко используются для подъема и подачи воды в бытовых и промышленных системах водоснабжения, для заполнения баков и резервуаров, для моек высокого давления и оросительных систем. MICRA HS – это трехфазный скважинный насос управляемый однофазным частотным преобразователем (ACTIVE DRIVER PLUS). Конструктивные особенности: насос многоступенчатого центробежного типа. Соединение насоса с электродвигателем напрямую с помощью жесткой муфты. Рабочие колеса и упорные кольца выполнены из полифениленоксида (норила), а диффузоры из самосмазывающегося полиацетала. Корпус насоса, вал с соединительной муфтой, фильтр и защитная планка кабеля изготовлены из нержавеющей стали. Суппорт и напорный патрубок выполнены из латуни. Обратный клапан встроен в насос. Конструктивные характеристики электродвигателя: погружной асинхронный двухполюсный электродвигатель полностью изготовлен из нержавеющей стали AISI 304 и оснащен латунными суппортами. Медный короткозамкнутый ротор смонтирован на упорный подшипник Kingsbury. Охлаждение блока упорного подшипника и втулок обеспечивается водой, что исключает риск загрязнения. Статор в герметичном корпусе выполнен из нержавеющей стали

AISI 304L. Блок ACTIVE DRIVER PLUS 2.2 предварительно настроен на работу с частотой 110 Гц.

Допустимое отклонение напряжения питания: однофазное напряжение 230 В +10-20%

Макс. частота: 110 Гц (6300 об./мин)

Макс. фазный ток электродвигателя: 10,5 Аэфф.

Абсолютное минимальное напряжение: 184 В.

Абсолютное максимальное напряжение: 264 В.

Напряжение насоса: трехфазное, 230 В.

Рабочий диапазон: 1-5,5 м³/ч при напоре до 90 м.

Перекачиваемая жидкость: чистая, без твердых включений и абразивных частиц, не вязкая, не агрессивная, химически нейтральная, по характеристикам аналогичная воде.

Диапазон температур перекачиваемой жидкости: от 0°C до +35°C.

Максимально допустимое содержание песка в перекачиваемой жидкости: 30 г/м³.

Установка: в скважинах диаметром 3 дюйма и более, в резервуарах и цистернах, в вертикальном положении. В случае установки в горизонтальном положении, необходимо обеспечить минимальную нагрузку на упорный подшипник.

Кабель питания электродвигателя: 1,4 м.

Доступна версия с экранированным кабелем длиной 30 м. В комплект поставки входит: насос, Active Driver Plus и кабель питания.

АКСЕССУАРЫ

СТР. 301

ТЕХНИЧЕСКИЕ ХАРАКТЕРИСТИКИ

МОДЕЛЬ	КОД
MICRA HS 302 - 2	60141518
MICRA HS 302 - 3	60141519
MICRA HS 302 - 4	60141520
MICRA HS 302 - 5	60141521
MICRA HS 302 - 6	60141522
MICRA HS 302 - 7	60141524
MICRA HS 302 - 8	60141525
MICRA HS 303 - 2	60141526
MICRA HS 303 - 3	60141527
MICRA HS 303 - 4	60141528
MICRA HS 303 - 5	60141529
MICRA HS 303 - 6	60141530
MICRA HS 304 - 3	60141531
MICRA HS 304 - 4	60141533

ЭЛЕКТРИЧЕСКИЕ ХАРАКТЕРИСТИКИ		Q м³/ч л/мин	ГИДРАВЛИЧЕСКИЕ ХАРАКТЕРИСТИКИ (n ~ 6300 об/мин)									DNM GAS	ДЛИНА КАБЕЛЯ м		
ИСТОЧНИК ПИТАНИЯ	P1 МАКС. МОЩНОСТЬ кВт		1	1.5	2	2.5	3	3.5	4	4.5	5			5.5	
1x230 В ~	1	H (м)	17	25	33	42	50	58	67	75	84	92	1"	1,4	
1x230 В ~	1.1		24	21	19	16	13	10	6					1"	1,4
1x230 В ~	1.2		35	31	29	25	20	15	10					1"	1,4
1x230 В ~	1.5		45	42	40	32	28	20	12					1"	1,4
1x230 В ~	1.5		62	57	52	45	39	30	20					1"	1,4
1x230 В ~	1.6		70	65	60	50	40	30	20					1"	1,4
1x230 В ~	1.8		80	75	68	55	47	35	22					1"	1,4
1x230 В ~	2		90	82	79	63	55	40	23					1"	1,4
1x230 В ~	1.1	H (м)	30	27	26	24	22	20	16	13			1"	1,4	
1x230 В ~	1.3		45	42	40	36	33	30	25	20			1"	1,4	
1x230 В ~	1.6		60	57	54	50	47	41	37	30			1"	1,4	
1x230 В ~	1.9		72	70	65	61	56	50	44	36			1"	1,4	
1x230 В ~	2.2		85	81	77	71	65	58	50	40			1"	1,4	
1x230 В ~	1.8		48	45	43	41	39	37	33	30	28	25	1"	1,4	
1x230 В ~	2.1		65	63	61	58	55	51	47	42	38	32	1"	1,4	

МОДЕЛЬ	КОД
MICRA HS 302-2 +L30	60141534
MICRA HS 302-3 +L30	60141535
MICRA HS 302-4 +L30	60141536
MICRA HS 302-5 +L30	60141537
MICRA HS 302-6 +L30	60141538
MICRA HS 302-7 +L30	60141539
MICRA HS 302-8 +L30	60141540
MICRA HS 303-2 +L30	60141541
MICRA HS 303-3 +L30	60141542
MICRA HS 303-4 +L30	60141543
MICRA HS 303-5 +L30	60141544
MICRA HS 303-6 +L30	60141545
MICRA HS 304-3 +L30	60141546
MICRA HS 304-4 +L30	60141547

ЭЛЕКТРИЧЕСКИЕ ХАРАКТЕРИСТИКИ		Q м³/ч л/мин	ГИДРАВЛИЧЕСКИЕ ХАРАКТЕРИСТИКИ (n ~ 6300 об/мин)									DNM GAS	ДЛИНА КАБЕЛЯ м		
ИСТОЧНИК ПИТАНИЯ	P1 МАКС. МОЩНОСТЬ кВт		1	1.5	2	2.5	3	3.5	4	4.5	5			5.5	
1x230 В ~	1	H (м)	17	25	33	42	50	58	67	75	84	92	1"	30	
1x230 В ~	1.1		24	21	19	16	13	10	6					1"	30
1x230 В ~	1.2		35	31	29	25	20	15	10					1"	30
1x230 В ~	1.5		45	42	40	32	28	20	12					1"	30
1x230 В ~	1.5		62	57	52	45	39	30	20					1"	30
1x230 В ~	1.6		70	65	60	50	40	30	20					1"	30
1x230 В ~	1.8		80	75	68	55	47	35	22					1"	30
1x230 В ~	2		90	82	79	63	55	40	23					1"	30
1x230 В ~	1.1	H (м)	30	27	26	24	22	20	16	13			1"	30	
1x230 В ~	1.3		45	42	40	36	33	30	25	20			1"	30	
1x230 В ~	1.6		60	57	54	50	47	41	37	30			1"	30	
1x230 В ~	1.9		72	70	65	61	56	50	44	36			1"	30	
1x230 В ~	2.2		85	81	77	71	65	58	50	40			1"	30	
1x230 В ~	1.8		48	45	43	41	39	37	33	30	28	25	1"	30	
1x230 В ~	2.1		65	63	61	58	55	51	47	42	38	32	1"	30	

* Экранированный кабель

ИСПОЛЬЗОВАНИЕ С ПРЕОБРАЗОВАТЕЛЕМ ЧАСТОТЫ ADAC

ПРИМЕР УСТАНОВКИ MICRA HS + ADAC

ADAC
СТР. 4

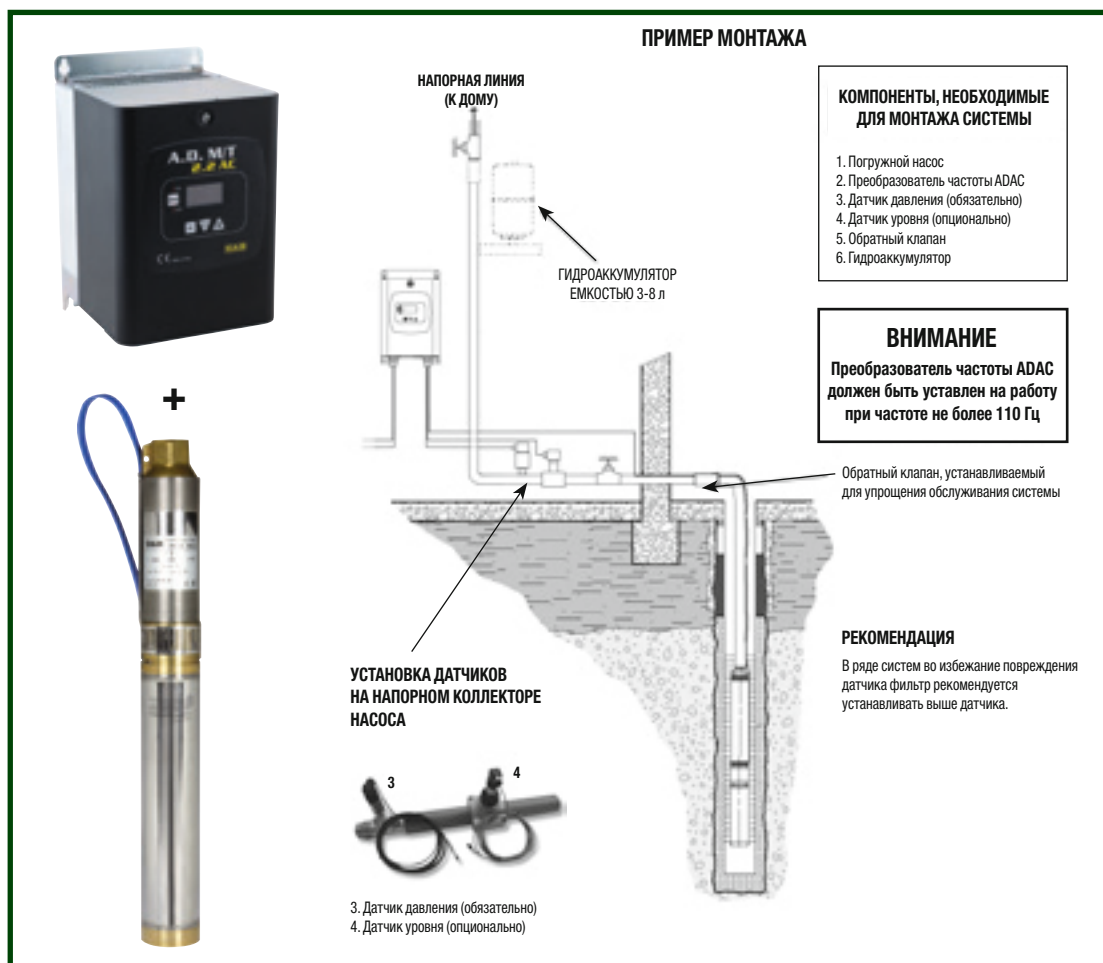

МОДЕЛЬ НАСОСА	КОД (ПЧ в комплект поставки не входит)	ИСТОЧНИК ПИТАНИЯ, 50 Гц	МОДЕЛЬ ПРЕОБРАЗОВАТЕЛЯ ЧАСТОТЫ	КОД	ИСТОЧНИК ПИТАНИЯ ADAC, 50 Гц	МОДЕЛЬ ДАТЧИКА ДАВЛЕНИЯ, ОБЯЗАТЕЛЬНОГО ДЛЯ МОНТАЖА	КОД
MICRA HS 302-4	60151499	Трехфазный 3x230 В~	ADAC M/T 2.2	60145524	Однофазный 1x230 В~	МИНИМАЛЬНОГО ДАВЛЕНИЯ 25 БАР В КОМПЛЕКТЕ С КАБЕЛЕМ 4 М	88002533
MICRA HS 302-6	60146564	Трехфазный 3x230 В~					
MICRA HS 302-8	60146565	Трехфазный 3x230 В~					
MICRA HS 303-5	60151195	Трехфазный 3x230 В~					
MICRA HS 304-4	60152301	Трехфазный 3x230 В~					

Опциональные аксессуары для монтажа ADAC указаны на стр. 9.

ДЛЯ БЫТОВОГО ВОДОСНАБЖЕНИЯ



Центробежный насос. Соединение насоса с электродвигателем напрямую с помощью жесткой муфты. Рабочие колеса и упорные кольца выполнены из полифениленоксида (норила), а диффузоры – из самосмазывающегося полиацетала. Корпус насоса, вал с соединительной муфтой, фильтр и защитная планка кабеля изготовлены из нержавеющей стали. Суппорт и напорный патрубок выполнены из латуни. Обратный клапан встроен в насос. Погружной асинхронный двухполюсный электродвигатель полностью изготовлен из нержавеющей стали AISI 304 и оснащен латунными подшипниками.

Медный короткозамкнутый ротор смонтирован на упорный подшипник Kingsbury. Охлаждение блока упорного подшипника и втулок обеспечивается водой, что исключает риск загрязнения маслом. Статор в герметичном корпусе выполнен из нержавеющей стали AISI 304L.

В электродвигатель встроена защита от перегрева с автоматическим перезапуском.

Требования к качеству перекачиваемой жидкости: чистая, без твердых включений и абразивных частиц, не вязкая, химически нейтральная, по характеристикам аналогичная воде.

Диапазон температур перекачиваемой жидкости: от 0 °С до +35 °С.

Максимально допустимое содержание песка в перекачиваемой жидкости: 40 г/м³.

Степень защиты электродвигателя: IP 68.

Класс изоляции: F.

Макс. кол-во запусков: 20/ч.

Кабель питания: MICRA 50 – 1 м; MICRA 75 – 1,2 м; MICRA 100 – 1,4 м.

Доступны комплекты готовых решений: однофазный электрический насос с 15 м кабелем и панелью управления с двойным конденсатором.

⁽¹⁾Требуется для однофазных версий

АКСЕССУАРЫ

СТР. 301

ТЕХНИЧЕСКИЕ ХАРАКТЕРИСТИКИ

МОДЕЛЬ	КОД	ЭЛЕКТРИЧЕСКИЕ ХАРАКТЕРИСТИКИ						DNM резьба	ВЕС КГ	ГИДРАВЛИЧЕСКИЕ ХАРАКТЕРИСТИКИ (n – 2800 об/мин)									
		ИСТОЧНИК ПИТАНИЯ	P1 МАКС. МОЩ- НОСТЬ кВт	P2 НОМИНАЛ. МОЩНОСТЬ		In А	H м			Q м ³ /ч л/мин	0,3	0,6	0,9	1,2	1,5	1,8	2,1	2,4	2,7
				кВт	л.с.						5	10	15	20	25	30	35	40	45
MICRA 50 M	0090114	1x230 В ~	0,65	0,37	0,5	3,3	1"	9	H (M)	45	41	38	35	31	27	21	14	6	
MICRA 75 M	0090418	1x230 В ~	0,95	0,55	0,75	5,1	1"	10,2		68	64	59	54	48	42	33	23	11	
MICRA 75 T	0090618	3x400 В ~	0,9	0,55	0,75	1,9	1"	10,2		68	64	59	54	48	42	33	23	11	
MICRA 100 M	0090817	1x230 В ~	1,2	0,75	1	6,1	1"	13,6		90	84	78	72	65	56	44	30	14	
MICRA 100 T	0090944	3x400 В ~	1,15	0,75	1	2,4	1"	13,6		90	84	78	72	65	56	44	30	14	
MICRA 50 M + 15 м. кабель + Control Box Booster*	0090116	1x230 В ~	0,65	0,37	0,5	3,3	1"	12,7		45	41	38	35	31	27	21	14	6	
MICRA 75 M + 15 м. кабель + Control Box Booster*	0090419	1x230 В ~	0,95	0,55	0,75	5,1	1"	14,1		68	64	59	54	48	42	33	23	11	
MICRA 100 M + 15 м. кабель + Control Box Booster*	0090818	1x230 В ~	1,2	0,75	1	6,1	1"	16,4		90	84	78	72	65	56	44	30	14	

* Панель с 2-мя конденсаторами для увеличения пускового момента

ПОВЫШЕННАЯ
УСТОЙЧИВОСТЬ
К ПЕСКУ



CS4 - водозаполненный двигатель 4" ПОГРУЖНЫЕ СКВАЖИННЫЕ НАСОСЫ

ДЛЯ БЫТОВОГО ВОДОСНАБЖЕНИЯ



Многоступенчатые центробежные скважинные насосы для скважин диаметром 4 дюйма и более, способные обеспечить широкий диапазон расхода и напора. Применяются для подъема, распределения и нагнетания воды в бытовых и промышленных системах водоснабжения, для подачи воды в автоклавы и цистерны, в противопожарных системах, в мойках высокого давления и системах орошения. Конструктивные особенности: суппорт (со встроенным фильтром), напорный патрубок (со встроенным обратным клапаном) и защитная планка кабеля выполнены из технополимера.

Двухполюсный водозаполненный погружной электродвигатель TESLA полностью изготовлен из нержавеющей стали AISI 304 и предназначен для использования в воде. Статор неразборный.

В пульте управления установлены конденсатор и система защиты от перегрузки с возможностью сброса вручную.

Для моделей с трехфазным электродвигателем требуется внешняя защита от перегрузки.

В комплект входит блок управления, электрический кабель длиной 15 или 30 м (в зависимости от модели) и страховочный трос.

Перекачиваемая жидкость: чистая, без твердых включений или абразивных частиц, химически нейтральная, по характеристикам аналогичная воде.

Диапазон температур перекачиваемой жидкости: от 0 °C до +40 °C.

Степень защиты электродвигателя: IP 68.

Класс изоляции: F.

Специальные модели, поставляемые по запросу: модели с другими значениями напряжения и/или частоты.

Максимально допустимое содержание песка в перекачиваемой жидкости: 120 г/м³.

По запросу для однофазной модели доступен пульт управления со сдвоенными конденсаторами (BOOSTER) для увеличения пускового момента.

ТЕХНИЧЕСКИЕ ХАРАКТЕРИСТИКИ

МОДЕЛЬ	КОД	ЭЛЕКТРИЧЕСКИЕ ХАРАКТЕРИСТИКИ			ГИДРАВЛИЧЕСКИЕ ХАРАКТЕРИСТИКИ												DNM	H MM	ДЛИНА КАБЕЛЯ M	ВЕС KG	К-ВО НА ПАЛLETTE
		ИСТОЧНИК ПИТАНИЯ	P2 НОМИНАЛ. МОЩНОСТЬ		In A	Q M ³ /Ч Л/МИН	0	0,6	1,2	1,5	1,8	2,4	3	4,2	4,8	6					
			кВт	л.с.			0	10	20	25	30	40	50	70	80	100					
CS4A-8 M	104100202	1x230 V ~	0,37	0,5	3,3	51	44,4	26,8	13,7								1 1/4" G-F	577	15	13	27
CS4A-12 M	104100212	1x230 V ~	0,37	0,5	3,3	76,5	66,6	40,2	20,5								1 1/4" G-F	677	15	14,7	27
CS4A-12 T	104103012	3x400 V ~	0,37	0,5	1,6	76,5	66,6	40,2	20,5								1 1/4" G-F	657	15	12,9	27
CS4A-18 M	104100222	1x230 V ~	0,55	0,75	4,6	114,8	99,8	60,3	30,8								1 1/4" G-F	825	30	18,3	18
CS4A-18 T	104103022	3x400 V ~	0,55	0,75	1,9	114,8	99,8	60,3	30,8								1 1/4" G-F	795	30	17,2	18
CS4A-25 M	104100232	1x230 V ~	0,75	1	6,2	159,4	138,7	83,7	42,7								1 1/4" G-F	993	30	22	18
CS4A-25 T	104103032	3x400 V ~	0,75	1	2,4	159,4	138,7	83,7	42,7								1 1/4" G-F	965	30	19,4	18
CS4A-36 M	104100242	1x230 V ~	1,1	1,5	8,6	229,5	200	120,6	61,6								1 1/4" G-F	1303	30	25	18
CS4A-36 T	104103042	3x400 V ~	1,1	1,5	3,4	229,5	200	120,6	61,6								1 1/4" G-F	1245	30	22,6	18
CS4B-5 M	104100402	1x230 V ~	0,37	0,5	3,3	31	30	26	22,6	19	10						1 1/4" G-F	530	15	12,5	27
CS4B-8 M	104100412	1x230 V ~	0,37	0,5	3,3	49,6	47,8	41,5	36,2	30,6	16						1 1/4" G-F	617	15	14	27
CS4B-8 T	104103212	3x400 V ~	0,37	0,5	1,6	49,6	47,8	41,5	36,2	30,6	16						1 1/4" G-F	597	15	12,2	27
CS4B-12 M	104100422	1x230 V ~	0,55	0,75	4,6	74,4	71,8	62,3	54,4	45,8	24						1 1/4" G-F	735	15	15,9	18
CS4B-12 T	104103222	3x400 V ~	0,55	0,75	1,9	74,4	71,8	62,3	54,4	45,8	24						1 1/4" G-F	707	15	13,5	18
CS4B-16 M	104100432	1x230 V ~	0,75	1	6,2	99,2	95,7	83	72,5	61	32						1 1/4" G-F	853	30	20	18
CS4B-16 T	104103232	3x400 V ~	0,75	1	2,4	99,2	95,7	83	72,5	61	32						1 1/4" G-F	825	30	18,4	18
CS4B-24 M	104100442	1x230 V ~	1,1	1,5	8,6	148,8	143,5	124,6	108,7	91,7	48						1 1/4" G-F	1090	30	25	18
CS4B-24 T	104103242	3x400 V ~	1,1	1,5	3,4	148,8	143,5	124,6	108,7	91,7	48						1 1/4" G-F	1033	30	21	18
CS4C-6 M	104100602	1x230 V ~	0,37	0,5	3,3	33		31,8	30,7	29,4	26,4	22,7	13,2				1 1/4" G-F	632	15	14,1	27
CS4C-6 T	104103402	3x400 V ~	0,37	0,5	1,6	33		31,8	30,7	29,4	26,4	22,7	13,2				1 1/4" G-F	612	15	12	27
CS4C-9 M	104100612	1x230 V ~	0,55	0,75	4,6	49,5		47,7	46	44	39,6	34	19,8				1 1/4" G-F	758	15	14,8	18
CS4C-9 T	104103412	3x400 V ~	0,55	0,75	1,9	49,5		47,7	46	44	39,6	34	19,8				1 1/4" G-F	729	15	13	18
CS4C-13 M	104100622	1x230 V ~	0,75	1	6,2	71,5		68,9	66,4	63,7	57,2	49,2	28,6				1 1/4" G-F	915	30	21,2	18
CS4C-13 T	104103422	3x400 V ~	0,75	1	2,4	71,5		68,9	66,4	63,7	57,2	49,2	28,6				1 1/4" G-F	884	30	18,5	18
CS4C-19 M	104100632	1x230 V ~	1,1	1,5	8,6	104,5		100,7	97	93	83,6	71,8	41,8				1 1/4" G-F	1168	30	23,7	18
CS4C-19 T	104103432	3x400 V ~	1,1	1,5	3,4	104,5		100,7	97	93	83,6	71,8	41,8				1 1/4" G-F	1110	30	21,3	18
CS4D-4 M	104100802	1x230 V ~	0,37	0,5	3,3	24				23	22	21,8	18	16,2	11,2		1 1/4" G-F	567	15	14	27
CS4D-4 T	104103602	3x400 V ~	0,37	0,5	1,6	24				23	22	21,8	18	16,2	11,2		1 1/4" G-F	547	15	11,8	27
CS4D-6 M	104100812	1x230 V ~	0,55	0,75	4,6	36				34,5	33	31,5	27	24,3	16,8		1 1/4" G-F	660	15	14,2	27
CS4D-6 T	104103612	3x400 V ~	0,55	0,75	1,9	36				34,5	33	31,5	27	24,3	16,8		1 1/4" G-F	632	15	13,1	27
CS4D-8 M	104100822	1x230 V ~	0,75	1	6,2	48				46	44	42	36	32,5	22,4		1 1/4" G-F	753	15	17,2	18
CS4D-8 T	104103622	3x400 V ~	0,75	1	2,4	48				46	44	42	36	32,5	22,4		1 1/4" G-F	725	15	14,6	18
CS4D-13 M	104100832	1x230 V ~	1,1	1,5	8,6	78				74,7	71,5	68,3	59	52,6	36,4		1 1/4" G-F	973	30	22,6	18
CS4D-13 T	104103632	3x400 V ~	1,1	1,5	3,4	78				74,7	71,5	68,3	59	52,6	36,4		1 1/4" G-F	915	30	20,2	18

ДОСТУПЕН В ТРЕХФАЗНОЙ ВЕРСИИ 3X230V

ПОВЫШЕННАЯ
УСТОЙЧИВОСТЬ
К ПЕСКУ



CS4 - маслозаполненный двигатель 4" ПОГРУЖНЫЕ СКВАЖИННЫЕ НАСОСЫ

для бытового водоснабжения



Многоступенчатый центробежный скважинный электронасос для скважин диаметром 4 дюйма и более, способный обеспечить широкий диапазон расхода и напора. Применяются для подъема, нагнетания и распределения воды в бытовых и промышленных системах водоснабжения, для подачи воды в автоклавы и цистерны, в противопожарных системах, в мойках высокого давления и системах орошения.

Конструктивные особенности:

суппорт (со встроенным фильтром), напорный патрубок (со встроенным обратным клапаном) и защитная планка кабеля выполнены из технопластика.

Двухполюсный маслонаполненный погружной электродвигатель TESLA изготовлен полностью из нержавеющей стали AISI 304 и предназначен для использования в воде.

Статор с возможностью перемотки.

В пульте управления установлены конденсатор и система защиты от перегрузки с возможностью сброса вручную.

Для моделей с трехфазным электродвигателем требуется внешняя защита от перегрузки.

В комплект входит блок управления, электрический кабель длиной 15 или 30 м (в зависимости от модели) и страховочный трос.

Перекачиваемая жидкость: чистая, без твердых включений или абразивных частиц, химически нейтральная, по характеристикам аналогичная воде.

Диапазон температур перекачиваемой жидкости: от 0 °С до +40 °С.

Степень защиты электродвигателя: IP 68.

Класс изоляции: F.

Специальные характеристики, обеспечиваемые по запросу: модели с другими значениями напряжения и/или частоты.

Максимально допустимое содержание песка в перекачиваемой жидкости: 120 г/м³.

По запросу, для однофазной модели доступен пульт управления со сдвоенными конденсаторами (BOOSTER) для увеличения пускового момента.

ТЕХНИЧЕСКИЕ ХАРАКТЕРИСТИКИ

МОДЕЛЬ	КОД	ЭЛЕКТРИЧЕСКИЕ ХАРАКТЕРИСТИКИ				ГИДРАВЛИЧЕСКИЕ ХАРАКТЕРИСТИКИ											DNM	H мм	ДЛИНА КАБЕЛЯ м	ВЕС кг	К-ВО НА ПАЛLETTE
		ИСТОЧНИК ПИТАНИЯ	P2 НОМИНАЛ. МОЩНОСТЬ		In А	Q м ³ /ч л/мин	0	0,6	1,2	1,5	1,8	2,4	3	4,2	4,8	6					
			кВт	л.с.			0	10	20	25	30	40	50	70	80	100					
CS4A-8 M	60117084	1x230 В ~	0,37	0,5	3,5	51	44,4	26,8	13,7								1 1/4" G-F	680	15	12,7	27
CS4A-12 T	60117085	1x230 В ~	0,37	0,5	3,5	76,5	66,6	40,2	20,5								1 1/4" G-F	760	15	14,4	27
CS4A-12 M	60117099	3x400 В ~	0,37	0,5	1,6	76,5	66,6	40,2	20,5								1 1/4" G-F	760	15	13,5	27
CS4A-18 M	60117086	1x230 В ~	0,55	0,75	4,5	114,8	99,8	60,3	30,8								1 1/4" G-F	900	30	17,9	18
CS4A-18 T	60117100	3x400 В ~	0,55	0,75	2,2	114,8	99,8	60,3	30,8								1 1/4" G-F	880	30	17,1	18
CS4A-25 M	60117087	1x230 В ~	0,75	1	6,3	159,4	138,7	83,7	42,7								1 1/4" G-F	1070	30	22	18
CS4A-25 T	60117101	3x400 В ~	0,75	1	2,6	159,4	138,7	83,7	42,7								1 1/4" G-F	1040	30	19	18
CS4A-36 M	60117088	1x230 В ~	1,1	1,5	8,5	229,5	200	120,6	61,6								1 1/4" G-F	1342,5	30	24,1	18
CS4A-36 T	60117102	3x400 В ~	1,1	1,5	3,6	229,5	200	120,6	61,6								1 1/4" G-F	1322,5	30	21,7	18
CS4B-5 M	60117089	1x230 В ~	0,37	0,5	3,5	31	30	26	22,6	19	10						1 1/4" G-F	632,5	15	12,2	27
CS4B-8 M	60115095	1x230 В ~	0,37	0,5	3,5	49,6	47,8	41,5	36,2	30,6	16						1 1/4" G-F	700	15	13,7	27
CS4B-8 T	60117103	3x400 В ~	0,37	0,5	1,6	49,6	47,8	41,5	36,2	30,6	16						1 1/4" G-F	700	15	12,8	27
CS4B-12 M	60117090	1x230 В ~	0,55	0,75	4,5	74,4	71,8	62,3	54,4	45,8	24						1 1/4" G-F	810	15	15,5	18
CS4B-12 T	60117104	3x400 В ~	0,55	0,75	2,2	74,4	71,8	62,3	54,4	45,8	24						1 1/4" G-F	790	15	13,4	18
CS4B-16 M	60117091	1x230 В ~	0,75	1	6,3	99,2	95,7	83	72,5	61	32						1 1/4" G-F	930	30	20	18
CS4B-16 T	60117105	3x400 В ~	0,75	1	2,6	99,2	95,7	83	72,5	61	32						1 1/4" G-F	900	30	18	18
CS4B-24 M	60117092	1x230 В ~	1,1	1,5	8,5	148,8	143,5	124,6	108,7	91,7	48						1 1/4" G-F	1130	30	24,1	18
CS4B-24 T	60117106	3x400 В ~	1,1	1,5	3,6	148,8	143,5	124,6	108,7	91,7	48						1 1/4" G-F	1110	30	20,9	18
CS4C-6 M	60117093	1x230 В ~	0,37	0,5	3,5	33		31,8	30,7	29,4	26,4	22,7	13,2				1 1/4" G-F	715	15	13,8	27
CS4C-6 T	60117107	3x400 В ~	0,37	0,5	1,6	33		31,8	30,7	29,4	26,4	22,7	13,2				1 1/4" G-F	715	15	12,6	27
CS4C-9 M	60117094	1x230 В ~	0,55	0,75	4,5	49,5		47,7	46	44	39,6	34	19,8				1 1/4" G-F	832,5	15	14,4	18
CS4C-9 T	60117108	3x400 В ~	0,55	0,75	2,2	49,5		47,7	46	44	39,6	34	19,8				1 1/4" G-F	812,5	15	12,9	18
CS4C-13 M	60114330	1x230 В ~	0,75	1	6,3	71,5		68,9	66,4	63,7	57,2	49,2	28,6				1 1/4" G-F	992,5	30	21,2	18
CS4C-13 T	60117109	3x400 В ~	0,75	1	2,6	71,5		68,9	66,4	63,7	57,2	49,2	28,6				1 1/4" G-F	962,5	30	18,1	18
CS4C-19 M	60117095	1x230 В ~	1,1	1,5	8,5	104,5		100,7	97	93	83,6	71,8	41,8				1 1/4" G-F	1207,5	30	22,9	18
CS4C-19 T	60117110	3x400 В ~	1,1	1,5	3,6	104,5		100,7	97	93	83,6	71,8	41,8				1 1/4" G-F	1187,5	30	20,4	18
CS4D-4 M	60117096	1x230 В ~	0,37	0,5	3,5	24				23	22	21,8	18	16,2	11,2		1 1/4" G-F	650	15	13,7	27
CS4D-4 T	60117111	3x400 В ~	0,37	0,5	1,6	24				23	22	21,8	18	16,2	11,2		1 1/4" G-F	650	15	12,4	27
CS4D-6 M	60117097	1x230 В ~	0,55	0,75	4,5	36				34,5	33	31,5	27	24,3	16,8		1 1/4" G-F	735	15	13,8	27
CS4D-6 T	60117112	3x400 В ~	0,55	0,75	2,2	36				34,5	33	31,5	27	24,3	16,8		1 1/4" G-F	715	15	13	27
CS4D-8 M	60117098	1x230 В ~	0,75	1	6,3	48				46	44	42	36	32,5	22,4		1 1/4" G-F	830	15	17,2	18
CS4D-8 T	60117113	3x400 В ~	0,75	1	2,6	48				46	44	42	36	32,5	22,4		1 1/4" G-F	800	15	14,2	18
CS4D-13 M	60115096	1x230 В ~	1,1	1,5	8,5	78				74,7	71,5	68,3	59	52,6	36,4		1 1/4" G-F	1012,5	30	21,7	18
CS4D-13 T	60117114	3x400 В ~	1,1	1,5	3,6	78				74,7	71,5	68,3	59	52,6	36,4		1 1/4" G-F	992,5	30	20,7	18

4" ПОГРУЖНЫЕ СКВАЖИННЫЕ НАСОСЫ

ЭКСПЛУАТАЦИОННЫЕ ХАРАКТЕРИСТИКИ

S4

МОДЕЛЬ		P2 НОМИНАЛ. МОЩНОСТЬ		Q М³/ч л/мин	0	0,6	1,2	1,5	1,8	2,4	3	4,2	4,8	6	9	11,4	18	24	27	
ОДНОФАЗНАЯ	ТРЕХФАЗНАЯ	кВт	л.с.		0	10	20	25	30	40	50	70	80	100	150	190	300	400	450	
S4A-8 M	-	0,37	0,5	H (M)	51	44,4	26,8	13,7												
S4A-12 M	-	0,37	0,5		76,5	66,6	40,2	20,5												
S4A-18 M	S4A-18 T	0,55	0,75		114,8	99,8	60,3	30,8												
S4A-25 M	S4A-25 T	0,75	1		159,4	138,7	83,7	42,7												
S4A-36 M	S4A-36 T	1,1	1,5		229,5	200	120,6	61,6												
S4A-50 M	S4A-50 T	1,5	2		318,8	277,4	167,5	85,5												
S4B-5 M	-	0,37	0,5		31	30	26	22,6	19	10										
S4B-8 M	-	0,37	0,5		49,6	47,8	41,5	36,2	30,6	16										
S4B-12 M	S4B-12 T	0,55	0,75		74,4	71,8	62,3	54,4	45,8	24										
S4B-16 M	S4B-16 T	0,75	1		99,2	95,7	83	72,5	61	32										
S4B-24 M	S4B-24 T	1,1	1,5		148,8	143,5	124,6	108,7	91,7	48										
S4B-32 M	S4B-32 T	1,5	2		198,4	191,4	166	144,9	122,2	64										
S4B-40 M	S4B-40 T	2,2	3		248	239,2	207,6	181,2	152,8	80										
S4B-48 M	S4B-48 T	2,2	3		297,6	287,1	249,2	217,4	183,4	96										
S4C-6 M	-	0,37	0,5		33		31,8	30,7	29,4	26,4	22,7	13,2								
S4C-9 M	S4C-9 T	0,55	0,75		49,5		47,7	46	44	39,6	34	19,8								
S4C-13 M	S4C-13 T	0,75	1		71,5		68,9	66,4	63,7	57,2	49,2	28,6								
S4C-19 M	S4C-19 T	1,1	1,5		104,5		100,7	97	93	83,6	71,8	41,8								
S4C-25 M	S4C-25 T	1,5	2		137,5		132,5	128	122,5	110	94,5	55								
S4C-32 M	S4C-32 T	2,2	3		176		169,6	163	156,8	140,8	120,9	70,4								
S4C-39 M	S4C-39 T	2,2	3		214,5		206,7	200	191,1	171,6	147,4	85,8								
-	S4C-45 T	3	4		247,5		238,5	229	220,5	198	170,1	99								
-	S4C-51 T	3	4		280,5		270,3	261	250	224,4	192,8	112,2								
S4D-4 M	-	0,37	0,5		24				23	22	21,8	18	16,2	11,2						
S4D-6 M	S4D-6 T	0,55	0,75		36				34,5	33	31,5	27	24,3	16,8						
S4D-8 M	S4D-8 T	0,75	1		48				46	44	42	36	32,5	22,4						
S4D-13 M	S4D-13 T	1,1	1,5		78				74,7	71,5	68,3	59	52,6	36,4						
S4D-17 M	S4D-17 T	1,5	2		102				98	93,5	89,5	77,5	68,8	47,6						
S4D-21 M	S4D-21 T	2,2	3		126				121	115,5	110	96	85	58,8						
S4D-25 M	S4D-25 T	2,2	3		150				144	137,5	132	114,5	101,2	70						
-	S4D-29 T	3	4		174				166	159,5	152	132	117,4	81,2						
-	S4D-34 T	3	4		204				196	187	179,5	155	137,7	95,2						
-	S4D-38 T	4	5,5		228				219	209	200	173	153,9	106,4						
-	S4D-45 T	4	5,5		270				259	247,5	237	205	182,2	127						
S4E-6 M	S4E-6 T	0,75	1		40,5							31,5	30	27	17,6	7,7				
S4E-8 M	S4E-8 T	1,1	1,5		54							42	40	37	23,4	10,3				
S4E-12 M	S4E-12 T	1,5	2		81							63	60	55	35,2	15,5				
S4E-17 M	S4E-17 T	2,2	3		114,8							89,5	86	78	49,8	21,9				
-	S4E-20 T	3	4		135							105	101,5	91	58,6	25,7				
-	S4E-23 T	3	4		155,4							120,5	117	104,5	67,4	29,6				
-	S4E-27 T	4	5,5	182,4							141,5	137	122,5	79,2	34,8					
-	S4E-31 T	4	5,5	209,4							162	156	140	90,9	39,9					
-	S4E-36 T	5,5	7,5	243,2							188	180	162	105,5	46,5					
-	S4E-42 T	5,5	7,5	283,7							220	211	189	123,2	54					
S4F-7 M	S4F-7 T	2,2	3	40,5										36	33	24	15	11		
-	S4F-10 T	3	4	58										50,8	47	34	22	16		
-	S4F-13 T	4	5,5	76										66	62	44,7	28	20		
-	S4F-18 T	5,5	7,5	104,5										91	84	61,2	39	28		

СКВАЖИННЫЕ НАСОСЫ
И ЭЛЕКТРОДВИГАТЕЛИ

S4 - водозаполненный двигатель 4" ПОГРУЖНЫЕ СКВАЖИННЫЕ НАСОСЫ

ПОВЫШЕННАЯ
УСТОЙЧИВОСТЬ
К ПЕСКУ



CE для БЫТОВОГО И ПРОМЫШЛЕННОГО ВОДОСНАБЖЕНИЯ

Многоступенчатые центробежные скважинные насосы с приводом от электродвигателя для скважин диаметром 4 дюйма и более, способные обеспечивать широкий диапазон расхода и напора. Применяются для подъема, нагнетания и распределения воды в бытовых и промышленных системах водоснабжения, для подачи воды в автоклавы и цистерны, в противопожарных системах, в мойках высокого давления и системах орошения.

Конструктивные особенности:

суппорт (со встроенным фильтром), напорный патрубок (со встроенным обратным клапаном) и защитная планка кабеля выполнены из нержавеющей стали.

Двухполюсный водозаполненный погружной электродвигатель TESLA полностью изготовлен из нержавеющей стали AISI 304 и предназначен для использования в воде.

Статор не разборный.

В пульте управления установлены конденсатор и система защиты от перегрузки с возможностью сброса вручную. Для моделей с трехфазным электродвигателем требуется внешняя защита от перегрузки.

Перекачиваемая жидкость: чистая, без твердых включений или абразивных частиц, химически нейтральная, по характеристикам аналогичная воде.

Диапазон температур перекачиваемой жидкости: от 0 °C до +40 °C.

Степень защиты электродвигателя: IP 68.

Класс изоляции: F.

Специальные модели, поставляемые по запросу: модели с другими значениями напряжения и/или частоты.

Максимально допустимое содержание песка в перекачиваемой жидкости: 120 г/м³ (только для S4F – 300 г/м³).

По запросу, для однофазной модели доступен пульт управления со сдвоенными конденсаторами (BOOSTER) для увеличения пускового момента.

АКСЕССУАРЫ

СТР. 301

ТЕХНИЧЕСКИЕ ХАРАКТЕРИСТИКИ

МОДЕЛЬ	P2 НОМИНАЛ. МОЩНОСТЬ		DNM	ИСТОЧНИК ПИТАНИЯ 1x230 ~ В			ИСТОЧНИК ПИТАНИЯ 3x230 ~ В			ИСТОЧНИК ПИТАНИЯ 3x400 ~ В			
	кВт	л.с.		КОД	In А	ВЕС КГ	КОД CONTROL BOX	КОД	In А	ВЕС КГ	КОД	In А	ВЕС КГ
S4 A 8	0,37	0,5	1 1/4" G-F	504100202	3,3	11,2	108003210						
S4 A 12	0,37	0,5	1 1/4" G-F	504100212	3,3	12,5	108003210						
S4 A 18	0,55	0,75	1 1/4" G-F	504100222	4,6	14,5	108003220	504104212	3,3	13,2	504103022	1,9	13,2
S4 A 25	0,75	1	1 1/4" G-F	504100232	6,2	19,8	108003270	504104222	4,1	15	504103032	2,4	15
S4 A 36	1,1	1,5	1 1/4" G-F	504100242	8,6	19,8	108003280	504104232	5,7	22,6	504103042	3,4	22,6
S4 A 50	1,5	2	1 1/4" G-F	504100252	11	27,8	108003290	504104242	7,6	26,8	504103052	4,4	26,8
S4 B 5	0,37	0,5	1 1/4" G-F	504100402	3,3	10,8	108003210						
S4 B 8	0,37	0,5	1 1/4" G-F	504100412	3,3	12,1	108003210						
S4 B 12	0,55	0,75	1 1/4" G-F	504100422	4,6	14	108003220	504104292	3,3	12,5	504103222	1,9	12,5
S4 B 16	0,75	1	1 1/4" G-F	504100432	6,2	15,9	108003270	504104302	4,1	14,2	504103232	2,4	14,2
S4 B 24	1,1	1,5	1 1/4" G-F	504100442	8,6	22,6	108003280	504104312	5,7	16,7	504103242	3,4	16,7
S4 B 32	1,5	2	1 1/4" G-F	504100452	11	25,4	108003290	504104322	7,6	23,5	504103252	4,4	23,5
S4 B 40	2,2	3	1 1/4" G-F	504100462	16	29	108003300	504104332	10,2	25,3	504103262	5,9	25,3
S4 B 48	2,2	3	1 1/4" G-F	504100472	16	32,3	108003300	504104342	10,2	27,5	504103272	5,9	27,5

* Требуется щит управления

S4 - водозаполненный двигатель

4" ПОГРУЖНЫЕ СКВАЖИННЫЕ НАСОСЫ

ТЕХНИЧЕСКИЕ ХАРАКТЕРИСТИКИ

МОДЕЛЬ	P2 НОМИНАЛ. МОЩНОСТЬ		DNM	ИСТОЧНИК ПИТАНИЯ 1x230 ~ В			ИСТОЧНИК ПИТАНИЯ 3x230 ~ В			ИСТОЧНИК ПИТАНИЯ 3x400 ~ В			
	кВт	л.с.		КОД	In А	ВЕС КГ	КОД CONTROL BOX	КОД	In А	ВЕС КГ	КОД	In А	ВЕС КГ
S4 C 6	0,37	0,5	1 1/4" G-F	504100602	3,3	12	108003210						
S4 C 9	0,55	0,75	1 1/4" G-F	504100612	4,6	14,2	108003220	504104392	3,3	12,5	504103412	1,9	12,5
S4 C 13	0,75	1	1 1/4" G-F	504100622	6,2	16,2	108003270	504104402	4,1	14,5	504103422	2,4	14,5
S4 C 19	1,1	1,5	1 1/4" G-F	504100632	8,6	18,6	108003280	504104412	5,7	17,1	504103432	3,4	17,1
S4 C 25	1,5	2	1 1/4" G-F	504100642	11	25,2	108003290	504104422	7,6	23,2	504103442	4,4	23,2
S4 C 32	2,2	3	1 1/4" G-F	504100652	16	27,4	108003300	504104432	10,2	29,5	504103452	5,9	29,5
S4 C 39	2,2	3	1 1/4" G-F	504100662	16	38	108003300	504104442	10,2	33,5	504103462	5,9	33,5
S4 C 45	3	4	1 1/4" G-F					504104452	14,3	42,6	504103472	8,3	42,6
S4 C 51	3	4	1 1/4" G-F					504104462	14,3	44	504103482	8,3	44
S4 D 4	0,37	0,5	1 1/4" G-F	504100802	3,3	11,8	108003210						
S4 D 6	0,55	0,75	1 1/4" G-F	504100812	4,6	13,5	108003220	504104512	3,3	12	504103612	1,9	12
S4 D 8	0,75	1	1 1/4" G-F	504100822	6,2	15	10800 3270	504104522	4,1	13,5	504103622	2,4	13,5
S4 D 13	1,1	1,5	1 1/4" G-F	504100832	8,6	17,5	108003280	504104532	5,7	15,8	504103632	3,4	15,8
S4 D 17	1,5	2	1 1/4" G-F	504100842	11	19,6	108003290	504104542	7,6	17,8	504103642	4,4	17,8
S4 D 21	2,2	3	1 1/4" G-F	504100852	16	24,9	108003300	504104552	10,2	20,1	504103652	5,9	20,1
S4 D 25	2,2	3	1 1/4" G-F	504100862	16	25,8	108003300	504104562	10,2	26,5	504103662	5,9	26,5
S4 D 29	3	4	1 1/4" G-F					504104572	14,3	32,5	504103672	8,3	32,5
S4 D 34	3	4	1 1/4" G-F					504104582	14,3	36,5	504103682	8,3	36,5
S4 D 38	4	5,5	1 1/4" G-F					504104592	17,3	43,6	504103692	10	43,6
S4 D 45	4	5,5	1 1/4" G-F					504104602	17,3	46	504103702	10	46
S4 E 6	0,75	1	2" G-F	504101002	6,2	15,4	108003270	504104642	4,1	13,9	504103802	2,4	13,9
S4 E 8	1,1	1,5	2" G-F	504101012	8,6	17,1	108003280	504104652	5,7	15,5	504103812	3,4	15,5
S4 E 12	1,5	2	2" G-F	504101022	11	19,5	108003290	504104662	7,6	18,5	504103822	4,4	18,5
S4 E 17	2,2	3	2" G-F	504101032	16	25,9	108003300	504104672	10,2	20,9	504103832	5,9	20,9
S4 E 20	3	4	2" G-F					504104682	14,3	25,2	504103842	8,3	25,2
S4 E 23	3	4	2" G-F					504104692	14,3	29,5	504103852	8,3	29,5
S4 E 27	4	5,5	2" G-F					504104702	17,3	45,8	504103862	10	45,8
S4 E 31	4	5,5	2" G-F					504104712	17,3	47	504103872	10	47
S4 E 36	5,5	7,5	2" G-F					504104722	24,2	62	504103882	14	62
S4 E 42	5,5	7,5	2" G-F					504104732	24,2	65	504103892	14	65
S4 F 7	2,2	3	2" G-F	504101122	16	23,5	108003300	504104772	10,2	20	504104002	5,9	20
S4 F 10	3	4	2" G-F					504104782	14,3	26	504104012	8,3	26
S4 F 13	4	5,5	2" G-F					504104792	17,3	34,5	504104022	10	34,5
S4 F 18	5,5	7,5	2" G-F					504104802	24,2	40	504104032	14	40

*Требуется щит управления

S4 - водозаполненный двигатель 4" ПОГРУЖНЫЕ СКВАЖИННЫЕ НАСОСЫ

ПОВЫШЕННАЯ
УСТОЙЧИВОСТЬ
К ПЕСКУ



CE для БЫТОВОГО И ПРОМЫШЛЕННОГО ВОДОСНАБЖЕНИЯ



Многоступенчатый центробежный скважинный электронасос для скважин диаметром 4 дюйма и более, способный обеспечить широкий диапазон расхода и напора.

Применяются для подъема, нагнетания и распределения воды в бытовых и промышленных системах водоснабжения, для подачи воды в автоклавы и цистерны, в противопожарных системах, в мойках высокого давления и системах орошения.

Конструктивные особенности:

суппорт (со встроенным фильтром), напорный патрубок (со встроенным обратным клапаном) и защитная планка кабеля выполнены из нержавеющей стали.

Двухполюсный маслонаполненный погружной электродвигатель TESLA изготовлен полностью из нержавеющей стали AISI 304 и предназначен для использования в воде.

Статор с возможностью перемотки.

В пульте управления установлены конденсатор и система защиты от перегрузки с возможностью сброса вручную. Для моделей с трехфазным электродвигателем требуется внешняя защита от перегрузки.

Перекачиваемая жидкость: чистая, без твердых включений или абразивных частиц, химически нейтральная, по характеристикам аналогичная воде.

Диапазон температур перекачиваемой жидкости: от 0 °С до +40 °С.

Степень защиты электродвигателя: IP 68.

Класс изоляции: F.

Специальные характеристики, обеспечиваемые по запросу: модели с другими значениями напряжения и/или частоты.

Максимально допустимое содержание песка в перекачиваемой жидкости: 120 г/м³ (только для S4F – 300 г/м³).

По запросу, для однофазной модели доступен пульт управления со сдвоенными конденсаторами (BOOSTER) для увеличения пускового момента.

АКСЕССУАРЫ

СТР. 301

ТЕХНИЧЕСКИЕ ХАРАКТЕРИСТИКИ

МОДЕЛЬ	P2 НОМИНАЛ. МОЩНОСТЬ		DNM	ИСТОЧНИК ПИТАНИЯ 1x230 ~ В			ИСТОЧНИК ПИТАНИЯ 3x400 ~ В			
	кВт	л.с.		КОД	In А	ВЕС КГ	КОД CONTROL BOX	КОД	In А	ВЕС КГ
S4 A 8	0,37	0,5	1 1/4" G-F	60160353	3,5	10,9	108003210			
S4 A 12	0,37	0,5	1 1/4" G-F	60114325	3,5	12,2	108003210	60160361	-	-
S4 A 18	0,55	0,75	1 1/4" G-F	60114326	4,5	14,1	108003220	60160362	2,2	13,1
S4 A 25	0,75	1	1 1/4" G-F	60114327	6,3	19,8	108003270	60160363	2,6	14,6
S4 A 36	1,1	1,5	1 1/4" G-F	60114328	8,5	18,9	108003280	60160366	3,6	21,7
S4 A 50	1,5	2	1 1/4" G-F	60114329	10,8	20,6	108003290	60160367	4,6	25,9
S4 B 5	0,37	0,5	1 1/4" G-F	60160354	3,5	10,5	108003210			
S4 B 8	0,37	0,5	1 1/4" G-F	60153197	3,5	11,8	108003210			
S4 B 12	0,55	0,75	1 1/4" G-F	60153198	4,5	13,6	108003220	60160368	2,2	12,4
S4 B 16	0,75	1	1 1/4" G-F	60153199	6,3	15,9	108003270	60160369	2,6	13,8
S4 B 24	1,1	1,5	1 1/4" G-F	60153200	8,5	21,7	108003280	60160370	3,6	15,8
S4 B 32	1,5	2	1 1/4" G-F	60160355	10,8	24,2	108003290	60160373	4,6	22,6
S4 B 40	2,2	3	1 1/4" G-F	60160356	14	29,7	108003300	60160374	6,0	25,9
S4 B 48	2,2	3	1 1/4" G-F	60160357	14	33	108003300	60160375	6,0	28,1

* Требуется щит управления

S4 - маслозаполненный двигатель 4" ПОГРУЖНЫЕ СКВАЖИННЫЕ НАСОСЫ

ТЕХНИЧЕСКИЕ ХАРАКТЕРИСТИКИ

МОДЕЛЬ	P2 НОМИНАЛ. МОЩНОСТЬ		DNM	ИСТОЧНИК ПИТАНИЯ 1x230 ~ В			ИСТОЧНИК ПИТАНИЯ 3x400 ~ В			
	кВт	л.с.		КОД	In А	ВЕС КГ	КОД CONTROL BOX	КОД	In А	ВЕС КГ
S4 C 6	0,37	0,5	1 ¼" G-F	60160358	3,5	11,7	108003210			
S4 C 9	0,55	0,75	1 ¼" G-F	60153207	4,5	13,8	108003220	60160376	2,2	12,4
S4 C 13	0,75	1	1 ¼" G-F	60118293	6,3	16,2	108003270	60118292	2,6	14,1
S4 C 19	1,1	1,5	1 ¼" G-F	60118296	8,5	17,7	108003280	60118297	3,6	16,2
S4 C 25	1,5	2	1 ¼" G-F	60118632	10,8	24	108003290	60118633	4,6	22,3
S4 C 32	2,2	3	1 ¼" G-F	60121311	14	28,1	108003300	60121320	6,0	30,1
S4 C 39	2,2	3	1 ¼" G-F	60160359	14	38,7	108003300	60160377	6,0	34,1
S4 C 45	3	4	1 ¼" G-F					60160378	7,9	40,2
S4 C 51	3	4	1 ¼" G-F					60160379	7,9	41,9
S4 D 4	0,37	0,5	1 ¼" G-F	60160360	3,5	11,5	108003210			
S4 D 6	0,55	0,75	1 ¼" G-F	60140016	4,5	13,1	108003220	60160381	2,2	11,9
S4 D 8	0,75	1	1 ¼" G-F	60119589	6,3	15	108003270	60160382	2,6	13,1
S4 D 13	1,1	1,5	1 ¼" G-F	60119590	8,5	16,6	108003280	60119592	3,6	14,9
S4 D 17	1,5	2	1 ¼" G-F	60119591	10,8	18,4	108003290	60118291	4,6	16,9
S4 D 21	2,2	3	1 ¼" G-F	60153208	14	25,6	108003300	60119593	6,0	20,7
S4 D 25	2,2	3	1 ¼" G-F	60152693	14	26,5	108003300	60160383	6,0	27,1
S4 D 29	3	4	1 ¼" G-F					60160384	7,9	30,1
S4 D 34	3	4	1 ¼" G-F					60160385	7,9	34,1
S4 D 38	4	5,5	1 ¼" G-F					60160386	10,2	41,5
S4 D 45	4	5,5	1 ¼" G-F					60160387	10,2	43,9
S4 E 6	0,75	1	2" G-F	60140017	6,3	15,4	108003270	60160388	2,6	13,5
S4 E 8	1,1	1,5	2" G-F	60140018	8,5	16,2	108003280	60148953	3,6	14,6
S4 E 12	1,5	2	2" G-F	60121313	10,8	18,3	108003290	60148952	4,6	17,6
S4 E 17	2,2	3	2" G-F	60121314	14	26,6	108003300	60143323	6,0	21,5
S4 E 20	3	4	2" G-F					60118294	7,9	22,8
S4 E 23	3	4	2" G-F					60118295	7,9	27,1
S4 E 27	4	5,5	2" G-F					60160389	10,2	43,7
S4 E 31	4	5,5	2" G-F					60121322	10,2	45,9
S4 E 36	5,5	7,5	2" G-F					60121323	13,1	59,5
S4 E 42	5,5	7,5	2" G-F					60160390	13,1	62,7
S4 F 7	2,2	3	2" G-F	60140019	14	24,2	108003300	60140020	6,0	20,6
S4 F 10	3	4	2" G-F					60119197	7,9	23,6
S4 F 13	4	5,5	2" G-F					60140035	10,2	32,4
S4 F 18	5,5	7,5	2" G-F					60119198	13,1	37,3

*Требуется щит управления

ТЕХНИЧЕСКИЕ ХАРАКТЕРИСТИКИ - ТОЛЬКО ГИДРАВЛИЧЕСКАЯ ЧАСТЬ

МОДЕЛЬ	КОД	ЭЛЕКТР. ХАР-КИ		ГИДРАВЛИЧЕСКИЕ ХАРАКТЕРИСТИКИ																DN НАПОРН. ПАТРУБКА	ВЕС, кг	
		НОМ. МОЩН. P2		Q, м³/ч	H (M)																	
		кВт	л.с.		Q, л/мин	0	0,6	1,2	1,5	1,8	2,4	3	4,2	4,8	6	9	11,4	18	24			27
S4A 8	504200200	0,25	0,33	51	44,4	26,8	13,7												1 1/4" G-F	3,6		
S4A 12	504200210	0,37	0,5	76,5	66,6	40,2	20,5												1 1/4" G-F	4,1		
S4A 18	504200220	0,55	0,75	114,8	99,8	60,3	30,8												1 1/4" G-F	4,8		
S4A 25	504200230	0,75	1	159,4	138,7	83,7	42,7												1 1/4" G-F	5,6		
S4A 36	504200240	1,1	1,5	229,5	200	120,6	61,6												1 1/4" G-F	7,3		
S4A 50	504200250	1,5	2	318,8	277,4	167,5	85,5												1 1/4" G-F	9		
S4B 5	504200400	0,37	0,5	31	30	26	22,6	19	10										1 1/4" G-F	3,2		
S4B 8	504200410	0,37	0,5	49,6	47,8	41,5	36,2	30,6	16										1 1/4" G-F	3,7		
S4B 12	504200420	0,55	0,75	74,4	71,8	62,3	54,4	45,8	24										1 1/4" G-F	4,2		
S4B 16	504200430	0,75	1	99,2	95,7	83	72,5	61	32										1 1/4" G-F	4,8		
S4B 24	504200440	1,1	1,5	148,8	143,5	124,6	108,7	91,7	48										1 1/4" G-F	5,8		
S4B 32	504200450	1,5	2	198,4	191,4	166	144,9	122,2	64										1 1/4" G-F	7		
S4B 40	504200460	2,2	3	248	239,2	207,6	181,2	152,8	80										1 1/4" G-F	8,2		
S4B 48	504200470	2,2	3	297,6	287,1	249,2	217,4	183,4	96										1 1/4" G-F	9,7		
S4C 6	504200600	0,37	0,5	33		31,8	30,7	29,4	26,4	22,7	13,2								1 1/4" G-F	3,7		
S4C 9	504200610	0,55	0,75	49,5		47,7	46	44	39,6	34	19,8								1 1/4" G-F	4,4		
S4C 13	504200620	0,75	1	71,5		68,9	66,4	63,7	57,2	49,2	28,6								1 1/4" G-F	5		
S4C 19	504200630	1,1	1,5	104,5		100,7	97	93	83,6	71,8	41,8								1 1/4" G-F	6		
S4C 25	504200640	1,5	2	137,5		132,5	128	122,5	110	94,5	55								1 1/4" G-F	7,2		
S4C 32	504200650	2,2	3	176		169,6	163	156,8	140,8	120,9	70,4								1 1/4" G-F	9,2		
S4C 39	504200660	2,2	3	214,5		206,7	200	191,1	171,6	147,4	85,8								1 1/4" G-F	10,4		
S4C 45	504200670	3	4	247,5		238,5	229	220,5	198	170,1	99								1 1/4" G-F	11,8		
S4C 51	504200680	3	4	280,5		270,3	261	250	224,4	192,8	112,2								1 1/4" G-F	15,5		
S4D 4	504200800	0,37	0,5	24				23	22	21,8	18	16,2	11,2						1 1/4" G-F	3,3		
S4D 6	504200810	0,55	0,75	36				34,5	33	31,5	27	24,3	16,8						1 1/4" G-F	3,7		
S4D 8	504200820	0,75	1	48				46	44	42	36	32,5	22,4						1 1/4" G-F	4,5		
S4D 13	504200830	1,1	1,5	78				74,7	71,5	68,3	59	52,6	36,4						1 1/4" G-F	5		
S4D 17	504200840	1,5	2	102				98	93,5	89,5	77,5	68,8	47,6						1 1/4" G-F	5,7		
S4D 21	504200850	2,2	3	126				121	115,5	110	96	85	58,8						1 1/4" G-F	6,6		
S4D 25	504200860	2,2	3	150				144	137,5	132	114,5	101,2	70						1 1/4" G-F	7,5		
S4D 29	504200870	3	4	174				166	159,5	152	132	117,4	81,2						1 1/4" G-F	8,3		
S4D 34	504200880	3	4	204				196	187	179,5	155	137,7	95,2						1 1/4" G-F	7,5		
S4D 38	504200890	4	5,5	228				219	209	200	173	153,9	106,4						1 1/4" G-F	10,4		
S4D 45	504200900	4	5,5	270				259	247,5	237	205	182,2	127						1 1/4" G-F	12		
S4E 6	504201000	0,75	1	40,5						31,5	30	27	17,6	7,7					2" G-F	4,3		
S4E 8	504201010	1,1	1,5	54						42	40	37	23,4	10,3					2" G-F	4,8		
S4E 12	504201020	1,5	2	81						63	60	55	35,2	15,5					2" G-F	6,1		
S4E 17	504201030	2,2	3	114,8						89,5	86	78	49,8	21,9					2" G-F	7,5		
S4E 20	504201040	3	4	135						105	101,5	91	58,6	25,7					2" G-F	8,6		
S4E 23	504201050	3	4	155,4						120,5	117	104,5	67,4	29,6					2" G-F	9,4		
S4E 27	504201060	4	5,5	182,4						141,5	137	122,5	79,2	34,8					2" G-F	10,8		
S4E 31	504201070	4	5,5	209,4						162	156	140	90,9	39,9					2" G-F	21,9		
S4E 36	504201080	5,5	7,5	243,2						188	180	162	105,5	46,5					2" G-F	23,5		
S4E 42	504201090	5,5	7,5	283,7						220	211	189	123,2	54					2" G-F	18,4		
S4F 7	504201200	2,2	3	40,5								36	33	24	15	11			2" G-F	5,3		
S4F 10	504201210	3	4	58									50,8	47	34	22	16		2" G-F	6,6		
S4F 13	504201220	4	5,5	76									66	62	44,7	28	20		2" G-F	8,3		
S4F 18	504201230	5,5	7,5	104,5									91	84	61,2	39	28		2" G-F	10		



ИСПОЛЬЗОВАНИЕ С ПРЕОБРАЗОВАТЕЛЕМ ЧАСТОТЫ ACTIVE DRIVER PLUS

ПРИМЕР УСТАНОВКИ СКВАЖИННОГО НАСОСА + ACTIVE DRIVER PLUS

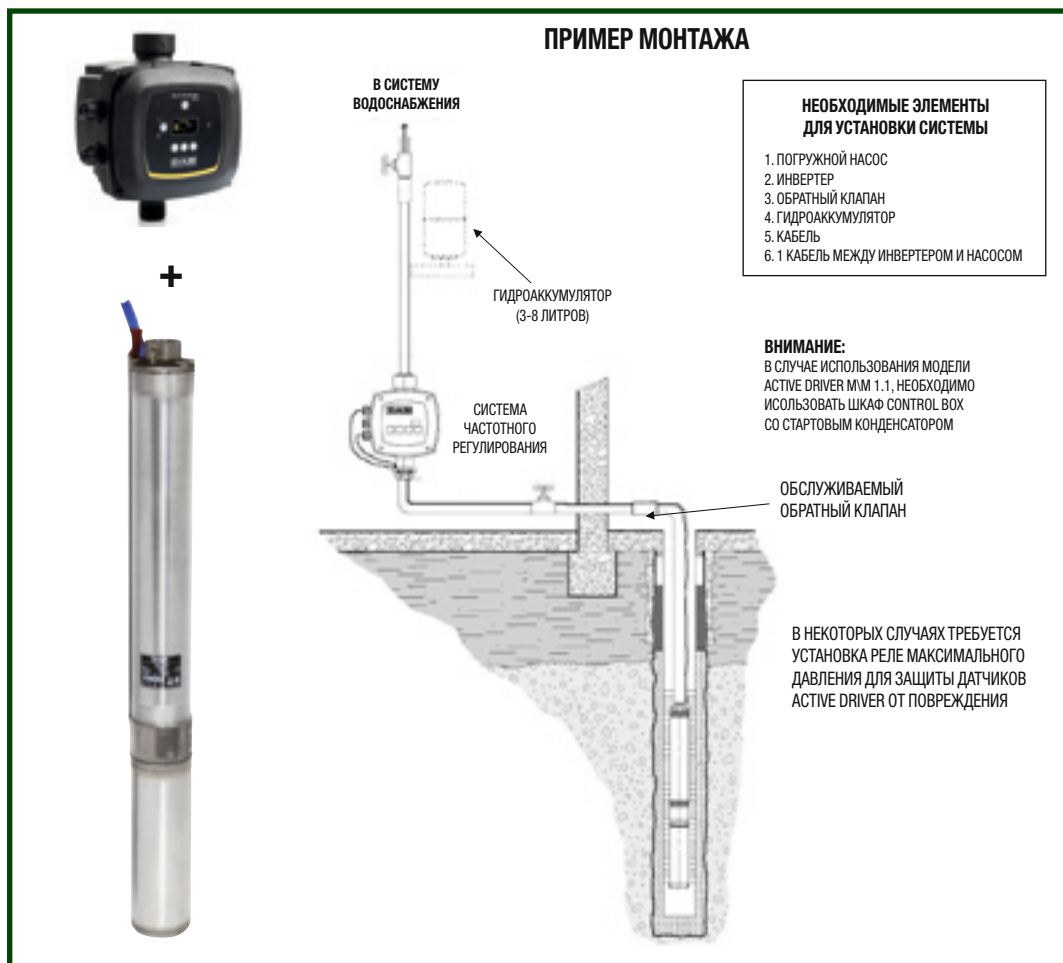

МОДЕЛЬ НАСОСА	КОД	ИСТОЧНИК ПИТАНИЯ НАСОСА	МОДЕЛЬ БЛОКА ЧАСТОТНОГО УПРАВЛЕНИЯ	КОД	ИСТОЧНИК ПИТАНИЯ ACTIVE DRIVER	МАКС. ДЛИНА КАБЕЛЯ		
						1,5 мм ²	2,5 мм ²	4 мм ²
S4 C 13 - M	504100622	Однофазная 1x230 В~	ACTIVE DRIVER PLUS M/M 1.1	109640610	Однофазная 1x230 В~	60 м	100 м	160 м
s4 C 19 - T	504104412	Трехфазная 3x230 В~	ACTIVE DRIVER PLUS M/T 2.2	109640600	Однофазная 1x230 В~	100 м	170 м	270 м
s4 D 13 - T	504104532	Трехфазная 3x230 В~	ACTIVE DRIVER PLUS M/T 2.2	109640600	Однофазная 1x230 В~	100 м	170 м	270 м
s4 D 21 - T	504103652	Трехфазная 3x400 В~	ACTIVE DRIVER PLUS T/T 3.0	109640620	Трехфазная 3x400 В~	160 м	280 м	-
s4 E 23 - T	504103852	Трехфазная 3x400 В~	ACTIVE DRIVER PLUS T/T 5.5	109640630	Трехфазная 3x400 В~	130 м	215 м	350 м



tesla
submersible motors

Двухполюсный асинхронный скважинный двигатель 4", в котором соприкасающиеся с водой детали выполнены из нерж. стали марки AISI 304. Подшипниковый узел и графитовые втулки охлаждаются и смазываются водогликолевой смесью. Короткозамкнутый ротор опирается на самоцентрирующийся сегментный упорный подшипник.

Статор неразборный, оболочка и фланцы выполнены из нерж. стали AISI 304. Для быстрого и удобного обслуживания предусмотрен съемный кабельный ввод. Кабель сертифицирован по стандартам ACS, :RAS и КТ.

Двигатель подходит для использования с преобразователем частоты (30–50 Гц). В шкафу управления, поставляемом по заказу для моделей

однофазного исполнения 50 Гц, предусмотрены конденсатор и защита от перегрузки с ручным сбросом. Для моделей с трехфазным электродвигателем требуется внешняя защита от перегрузки.

Присоединение: стандарт NE MA, 4".

Степень защиты: IP 68.

Класс изоляции: F.

Напряжение питания:

однофазное 220-230 В/50 Гц;

трехфазное 400 В/50 Гц, 230 В/50 Гц.

Кабель питания входит в комплект поставки:

1,7 м для двигателя мощностью 2,2 кВт

2,7 м для двигателя мощностью 3 кВт

3,5 м для двигателя мощностью 7,5 кВт

АКСЕССУАРЫ

СТР. 301

ТЕХНИЧЕСКИЕ ХАРАКТЕРИСТИКИ

МОДЕЛЬ	КОД	МОЩН. P2, л. с	МОЩН. P2, кВт	ИСТОЧНИК ПИТАНИЯ, 50 Гц	Iном, А	Iп/ Iном	Сп/ Сном	МОЩН. P1, Вт	ЧАСТОТА ВРАЩЕНИЯ, ОБ/МИН	Cos φ	КПД, %	Емкость, мкФ	КАБЕЛЬ	
													Ø мм²	ДЛИНА (м)
4GG - 0,37 кВт - 230 В - М	60122739	0,5	0,37	1x230 В ~	3,3	2,7	0,69	740	2820	0,97	50	16	4x1,5	1,7
4GG - 0,55 кВт - 230 В - М	60122740	0,75	0,55	1x230 В ~	4,6	3,3	0,68	1000	2820	0,94	56	20	4x1,5	1,7
4GG - 0,75 кВт - 230 В - М	60122741	1	0,75	1x230 В ~	6,2	3,2	0,66	1300	2820	0,92	58	25	4x1,5	1,7
4GG - 1,1 кВт - 230 В - М	60122742	1,5	1,1	1x230 В ~	8,6	3,6	0,68	1820	2830	0,90	62	35	4x1,5	1,7
4GG - 1,5 кВт - 230 В - М	60122743	2	1,5	1x230 В ~	11	3,7	0,62	2320	2830	0,91	65	40	4x1,5	1,7
4GG - 2,2 кВт - 230 В - М	60122744	3	2,2	1x230 В ~	16	3,1	0,6	3460	2810	0,89	65	60	4x1,5	1,7
4GG - 0,37 кВт - 400 В - Т	60122746	0,5	0,37	3x400 В ~	1,4	3,8	3	710	2820	0,66	53	-	4x1,5	1,7
4GG - 0,37 кВт - 230 В - Т	60122745	0,5	0,37	3x230 В ~	2,7	3,7	3	710	2820	0,66	53	-	4x1,5	1,7
4GG - 0,55 кВт - 400 В - Т	60122748	0,75	0,55	3x400 В ~	1,9	4,2	3,1	920	2830	0,72	60	-	4x1,5	1,7
4GG - 0,55 кВт - 230 В - Т	60122747	0,75	0,55	3x230 В ~	3,3	4,2	3,1	920	2830	0,72	60	-	4x1,5	1,7
4GG - 0,75 кВт - 400 В - Т	60122750	1	0,75	3x400 В ~	2,4	5,0	3,2	1190	2830	0,73	63	-	4x1,5	1,7
4GG - 0,75 кВт - 230 В - Т	60122749	1	0,75	3x230 В ~	4,1	5,1	3,2	1190	2830	0,72	63	-	4x1,5	1,7
4GG - 1,1 кВт - 400 В - Т	60122752	1,5	1,1	3x400 В ~	3,4	4,1	3,3	1720	2830	0,76	64	-	4x1,5	1,7
4GG - 1,1 кВт - 230 В - Т	60122751	1,5	1,1	3x230 В ~	5,7	4,2	3,3	1720	2830	0,72	64	-	4x1,5	1,7
4GG - 1,5 кВт - 400 В - Т	60122754	2	1,5	3x400 В ~	4,4	4,3	3,4	2200	2830	0,72	68	-	4x1,5	1,7
4GG - 1,5 кВт - 230 В - Т	60122753	2	1,5	3x230 В ~	7,6	4,3	3,4	2200	2830	0,72	68	-	4x1,5	1,7
4GG - 2,2 кВт - 400 В - Т	60122756	3	2,2	3x400 В ~	5,9	4,4	3,2	3170	2820	0,78	71	-	4x1,5	1,7
4GG - 2,2 кВт - 230 В - Т	60122755	3	2,2	3x230 В ~	10,2	4,4	3,2	3170	2820	0,78	71	-	4x1,5	1,7
4GG - 3,0 кВт - 400 В - Т	60122758	4	3	3x400 В ~	8,3	4,6	3,3	4050	2840	0,71	74	-	4x1,5	2,7
4GG - 3,0 кВт - 230 В - Т	60122757	4	3	3x230 В ~	14,3	4,6	3,3	4050	2840	0,71	74	-	4x1,5	2,7
4GG - 4,0 кВт - 400 В - Т	60122760	5,5	4	3x400 В ~	10	5,6	3,4	5340	2850	0,79	75	-	4x1,5	2,7
4GG - 4,0 кВт - 230 В - Т	60122759	5,5	4	3x230 В ~	17,3	5,6	3,4	5340	2850	0,79	75	-	4x2	2,7
4GG - 5,5 кВт - 400 В - Т	60122762	7,5	5,5	3x400 В ~	14	5,5	3,4	7110	2850	0,74	77	-	4x1,5	2,7
4GG - 5,5 кВт - 230 В - Т	60122761	7,5	5,5	3x230 В ~	24,2	5,5	3,4	7110	2850	0,74	77	-	4x2	2,7
4GG - 7,5 кВт - 400 В - Т	60122763	10	7,5	3x400 В ~	17,4	4,8	2,9	9520	2850	0,080	79	-	4x2	3,5



tesla
submersible motors



4GX 4" ПОГРУЖНЫЕ ЭЛЕКТРОДВИГАТЕЛИ

Двухполюсный асинхронный скважинный двигатель 4", в котором соприкасающиеся с водой детали выполнены из нерж. стали марки AISI 304. Подшипниковый узел и графитовые втулки охлаждаются и смазываются водоглицеролевой смесью. Короткозамкнутый ротор опирается на самоустанавливающийся сегментный упорный подшипник.

Статор неразборный, оболочка и фланцы выполнены из нерж. стали AISI 304. Для быстрого и удобного обслуживания предусмотрен съемный кабельный ввод.

Кабель сертифицирован по стандартам ACS, RAS и КТ. Двигатель подходит для использования с преобразователем частоты (30–50 Гц). В шкафу управления, поставляемом по заказу для моделей однофазного исполнения 50 Гц, предусмотрены конденсатор и защита от перегрузки с ручным сбросом. Для моделей с трехфазным электродвигателем требуется внешняя защита от перегрузки.

Присоединение: стандарт NEMA, 4".

Степень защиты: IP 68.

Класс изоляции: F.

Напряжение питания:
однофазное 220-230 В/50 Гц;
трехфазное 400 В/50 Гц, 230 В/50 Гц.

Кабель питания входит в комплект поставки:

1,7 м для двигателя мощностью 2,2 кВт

2,7 м для двигателя мощностью 3 кВт

3,5 м для двигателя мощностью 7,5 кВт

3,5 м для двигателя мощностью 7,5 кВт

ТЕХНИЧЕСКИЕ ХАРАКТЕРИСТИКИ

МОДЕЛЬ	КОД	МОЩН. P2, л. с	МОЩН. P2, кВт	ИСТОЧНИК ПИТАНИЯ, 50 Гц	Iном, А	In/Iном	Sp/Сном	МОЩН. P1, Вт	ЧАСТОТА ВРАЩЕНИЯ, ОБ/МИН	Cos φ	КПД, %	ЕМКОСТЬ, мкФ	КАБЕЛЬ	
													Ø мм²	ДЛИНА (м)
4GG - 0,37 кВт - 230 В - М	60141577	0,5	0,37	1x230 В ~	3,3	2,7	0,69	740	2820	0,97	50	16	4x1,5	1,7
4GG - 0,55 кВт - 230 В - М	60141580	0,75	0,55	1x230 В ~	4,6	3,3	0,68	1000	2820	0,94	56	20	4x1,5	1,7
4GG - 0,75 кВт - 230 В - М	60141584	1	0,75	1x230 В ~	6,2	3,2	0,66	1300	2820	0,92	58	25	4x1,5	1,7
4GG - 1,1 кВт - 230 В - М	60141590	1,5	1,1	1x230 В ~	8,6	3,6	0,68	1820	2830	0,90	62	35	4x1,5	1,7
4GG - 1,5 кВт - 230 В - М	60141593	2	1,5	1x230 В ~	11	3,7	0,62	2320	2830	0,91	65	40	4x1,5	1,7
4GG - 2,2 кВт - 230 В - М	60141596	3	2,2	1x230 В ~	16	3,1	0,6	3460	2810	0,89	65	60	4x1,5	1,7
4GG - 0,37 кВт - 400 В - Т	60141578	0,5	0,37	3x400 В ~	1,4	3,8	3	710	2820	0,66	53	-	4x1,5	1,7
4GG - 0,37 кВт - 230 В - Т	60141579	0,5	0,37	3x230 В ~	2,7	3,7	3	710	2820	0,66	53	-	4x1,5	1,7
4GG - 0,55 кВт - 400 В - Т	60141581	0,75	0,55	3x400 В ~	1,9	4,2	3,1	920	2830	0,72	60	-	4x1,5	1,7
4GG - 0,55 кВт - 230 В - Т	60141582	0,75	0,55	3x230 В ~	3,3	4,2	3,1	920	2830	0,72	60	-	4x1,5	1,7
4GG - 0,75 кВт - 400 В - Т	60141586	1	0,75	3x400 В ~	2,4	5,0	3,2	1190	2830	0,73	63	-	4x1,5	1,7
4GG - 0,75 кВт - 230 В - Т	60141589	1	0,75	3x230 В ~	4,1	5,1	3,2	1190	2830	0,72	63	-	4x1,5	1,7
4GG - 1,1 кВт - 400 В - Т	60141591	1,5	1,1	3x400 В ~	3,4	4,1	3,3	1720	2830	0,76	64	-	4x1,5	1,7
4GG - 1,1 кВт - 230 В - Т	60141592	1,5	1,1	3x230 В ~	5,7	4,2	3,3	1720	2830	0,72	64	-	4x1,5	1,7
4GG - 1,5 кВт - 400 В - Т	60141594	2	1,5	3x400 В ~	4,4	4,3	3,4	2200	2830	0,72	68	-	4x1,5	1,7
4GG - 1,5 кВт - 230 В - Т	60141595	2	1,5	3x230 В ~	7,6	4,3	3,4	2200	2830	0,72	68	-	4x1,5	1,7
4GG - 2,2 кВт - 400 В - Т	60141597	3	2,2	3x400 В ~	5,9	4,4	3,2	3170	2820	0,78	71	-	4x1,5	1,7
4GG - 2,2 кВт - 230 В - Т	60141598	3	2,2	3x230 В ~	10,2	4,4	3,2	3170	2820	0,78	71	-	4x1,5	1,7
4GG - 3,0 кВт - 400 В - Т	60141607	4	3	3x400 В ~	8,3	4,6	3,3	4050	2840	0,71	74	-	4x1,5	2,7
4GG - 3,0 кВт - 230 В - Т	60141608	4	3	3x230 В ~	14,3	4,6	3,3	4050	2840	0,71	74	-	4x1,5	2,7
4GG - 4,0 кВт - 400 В - Т	60141612	5,5	4	3x400 В ~	10	5,6	3,4	5340	2850	0,79	75	-	4x1,5	2,7
4GG - 4,0 кВт - 230 В - Т	60141613	5,5	4	3x230 В ~	17,3	5,6	3,4	5340	2850	0,79	75	-	4x2	2,7
4GG - 5,5 кВт - 400 В - Т	60141614	7,5	5,5	3x400 В ~	14	5,5	3,4	7110	2850	0,74	77	-	4x1,5	2,7
4GG - 5,5 кВт - 230 В - Т	60141615	7,5	5,5	3x230 В ~	24,2	5,5	3,4	7110	2850	0,74	77	-	4x2	2,7
4GG - 7,5 кВт - 400 В - Т	60141616	10	7,5	3x400 В ~	17,4	4,8	2,9	9520	2850	0,080	79	-	4x2	3,5



Двухполюсный асинхронный скважинный двигатель 4", соприкасающиеся с водой детали выполнены из нерж. стали марки AISI 304.

Подшипниковый узел и втулки охлаждаются и смазываются водогликолевой смесью. Ротор опирается на самоустанавливающийся сегментный упорный подшипниковый узел, выдерживающий значительные осевые нагрузки.

Статор неразборный, фланцы, внутренняя и наружная оболочки которого выполнены из нержавеющей стали AISI 304L.

Наличие съемного кабельного ввода гарантирует быстрое и удобное обслуживание. Кабель сертифицирован по стандартам ACS, :RAS и KT.

Двигатель подходит для использования с преобразователем частоты (30–50 Гц).

Конденсатор заключен в картридж из норита, расположенный под двигателем, шкаф управления двигателю не требуется. Защита от перегрузки встроена в двигатели исполнения 50 Гц и мощностью от 0,5 до 1,5 л.с.

tesla
submersible motors

АКСЕССУАРЫ

СТР. 301

ТЕХНИЧЕСКИЕ ХАРАКТЕРИСТИКИ

МОДЕЛЬ	КОД	МОЩН. Р2, л. с	МОЩН. Р2, кВт	ИСТОЧНИК ПИТАНИЯ, 50 Гц	I _{ном} , А	I _п /I _{ном}	С _п /С _{ном}	МОЩН. Р1, Вт	ЧАСТОТА ВРАЩЕНИЯ, ОБ/МИН	Cos φ	КПД, %	Емкость, мкФ	КАБЕЛЬ	
													Ø мм ²	ДЛИНА (м)
4TW - 0,37 кВт - М	60141225	0,5	0,37	1x230 В ~	3,3	2,7	0,69	740	2820	0,97	50	16	3x1,5	1,7
4TW - 0,55 кВт - М	60141227	0,75	0,55	1x230 В ~	4,6	3,3	0,68	1000	2820	0,94	56	20	3x1,5	1,7
4TW - 0,75 кВт - М	60141229	1	0,75	1x230 В ~	6,2	3,2	0,66	1300	2820	0,92	58	25	3x1,5	1,7
4TW - 1,1 кВт - М	60141231	1,5	1,1	1x230 В ~	8,6	3,6	0,68	1820	2830	0,92	62	35	3x1,5	1,7



tesla
submersible motors



Двухполюсный асинхронный перематываемый скважинный двигатель 4", соприкасающиеся с водой детали выполнены из нерж. стали марки AISI 304.

Шарикоподшипники охлаждаются и смазываются специальной жидкостью, сертифицированной по FDA. Перематываемый статор заключен в наружную оболочку из нерж. стали AISI 304L, прикреплённую шпильками из нерж. стали к верхней опоре двигателя. Для быстрого и удобного обслуживания предусмотрен съёмный кабельный ввод. Кабель сертифицирован по стандартам ACS, :RAS и КТ.:

Двигатель подходит для использования с преобразователем частоты (30–50 Гц). Торцевое уплотнение – керамика/графит. В шкафу управления, поставляемом по заказу для моделей однофазного исполнения, предусмотрены конденсатор и защита от перегрузки с ручным сбросом.

Для моделей с трехфазным электродвигателем требуется внешняя защита от перегрузки.

Двигатель может доукомплектовываться датчиком температуры PT100.

АКСЕССУАРЫ

СТР. 301

ТЕХНИЧЕСКИЕ ХАРАКТЕРИСТИКИ

МОДЕЛЬ	КОД	МОЩН. P2, л. с	МОЩН. P2, кВт	ИСТОЧНИК ПИТАНИЯ, 50 Гц	Ином, А	In/Ином	Сп/Сном	МОЩН. P1, Вт	ЧАСТОТА ВРАЩЕНИЯ, ОБ/МИН	Cos φ	КПД, %	Емкость, мкФ	КАБЕЛЬ	
													Ø мм²	ДЛИНА (М)
40L - 0,37 кВт - М	60168915	0,5	0,37	1x230 В ~	3,5	2,6	0,64	725	2800	0,9	51	16	4x1,5	1,7
40L - 0,55 кВт - М	60168916	0,75	0,55	1x230 В ~	4,5	2,7	0,60	950	2800	0,92	58	20	4x1,5	1,7
40L - 0,75 кВт - М	60168917	1	0,75	1x230 В ~	6,3	3,2	0,64	1275	2820	0,88	59	25	4x1,5	1,7
40L - 1,1 кВт - М	60168918	1,5	1,1	1x230 В ~	8,5	2,9	0,54	1780	2800	0,91	62	35	4x1,5	1,7
40L - 1,5 кВт - М	60168919	2	1,5	1x230 В ~	10,8	3,2	0,43	2160	2800	0,87	69	40	4x1,5	1,7
40L - 2,2 кВт - М	60169099	3	2,2	1x230 В ~	14	3,2	0,57	3060	2800	0,87	78	60	4x1,5	1,7
40L - 0,37 кВт - Т	60168928	0,5	0,37	3x400 В ~	1,6	3,3	3,5	700	2820	0,63	53	-	4x1,5	1,7
40L - 0,37 кВт - Т	60168920	0,5	0,37	3x230 В ~	2,8	3,2	3,5	700	2820	0,63	53	-	4x1,5	1,7
40L - 0,55 кВт - Т	60168929	0,75	0,55	3x400 В ~	2,2	3,4	3,9	980	2820	0,64	56	-	4x1,5	1,7
40L - 0,55 кВт - Т	60168921	0,75	0,55	3x230 В ~	3,8	3,4	3,9	980	2820	0,64	56	-	4x1,5	1,7
40L - 0,75 кВт - Т	60168930	1	0,75	3x400 В ~	2,6	3,8	3,7	1200	2820	0,68	62	-	4x1,5	1,7
40L - 0,75 кВт - Т	60168922	1	0,75	3x230 В ~	4,5	3,8	3,7	1200	2820	0,68	62	-	4x1,5	1,7
40L - 1,1 кВт - Т	60168931	1,5	1,1	3x400 В ~	3,6	4,4	4,3	1700	2830	0,68	65	-	4x1,5	1,7
40L - 1,1 кВт - Т	60168923	1,5	1,1	3x230 В ~	6,2	4,5	4,3	1700	2830	0,68	65	-	4x1,5	1,7
40L - 1,5 кВт - Т	60168932	2	1,5	3x400 В ~	4,6	4,3	4,4	2160	2810	0,68	69	-	4x1,5	1,7
40L - 1,5 кВт - Т	60168924	2	1,5	3x230 В ~	7,9	4,4	4,4	2160	2810	0,68	69	-	4x1,5	1,7
40L - 2,2 кВт - Т	60167638	3	2,2	3x400 В ~	6	5,2	3,3	3050	2810	0,7	72	-	4x1,5	1,7
40L - 2,2 кВт - Т	60168925	3	2,2	3x230 В ~	10,4	5,2	3,3	3050	2810	0,7	72	-	4x1,5	1,7
40L - 3 кВт - Т	60167644	4	3	3x400 В ~	7,9	5,7	3,3	4000	2840	0,73	75	-	4x1,5	2,7
40L - 3 кВт - Т	60168926	4	3	3x230 В ~	13,6	5,7	3,3	4000	2840	0,73	75	-	4x1,5	2,7
40L - 4 кВт - Т	60167647	5,5	4	3x400 В ~	10,2	5,4	3,4	5260	2850	0,74	76	-	4x1,5	2,7
40L - 4 кВт - Т	60168927	5,5	4	3x230 В ~	17,6	5,4	3,4	5260	2850	0,74	76	-	4x2	2,7
40L - 5,5 кВт - Т	60169101	7,5	5,5	3x400 В ~	13,1	5,3	3,4	6900	2850	0,76	80	-	4x1,5	2,7
40L - 5,5 кВт - Т	60169103	7,5	5,5	3x230 В ~	22,6	5,4	3,4	6900	2850	0,76	80	-	4x2	2,7
40L - 7,5 кВт - Т	60169102	10	7,5	3x400 В ~	16,9	5,0	3	9030	2840	0,77	81	-	4x2	3,5



Многоступенчатые радиально-осевые скважинные электронасосы, основные детали и узлы которых выполнены из нержавеющей стали (AISI 304L или AISI 316L по заказу). Насосы предназначены для скважин диаметром, большим или равным размеру насоса, и отличаются широким диапазоном расходно-напорных характеристик. Данные насосы могут применяться для перекачивания и распределения жидкостей, повышения давления в системах бытового и общего водоснабжения, системах спринклерного и капельного полива, установках пожаротушения; для искусственного понижения уровня грунтовых вод, а также применяются в горно-добывающей промышленности, на термальных источниках, в автоклавах и резервуарах.

Заказав гидравлическую часть и двигатель из соответствующей стали (AISI 304L или AISI 316L), можно перекачивать как обычную, так и агрессивную воду.

Для перекачивания высокотемпературной воды (не более 50 °C) предусмотрена возможность заказа двигателя специального исполнения с обмоточными проводами с изоляцией из сшитого полиэтилена и полиамида (PE2+PA).

Насосы монтируются как вертикально, так и горизонтально. Для горизонтального монтажа достаточно просто демонтировать обратный клапан, а на всасывающую камеру установить охлаждающий кожух (относительно возможности эксплуатации двигателя в горизонтальном положении см. технические характеристики двигателя).

КОНСТРУКТИВНЫЕ ОСОБЕННОСТИ: Для обеспечения максимальной прочности, долговечности и износостойкости данные радиально-осевые насосы комплектуются диффузорами, рабочими колесами, кронштейнами, всасывающими и напорными камерами, выполненными полностью из нерж. стали марки AISI 304.

В зависимости от потребной мощности гидравлической части к насосу подключаются двигатели следующих типоразмеров:

- 4GG: погружной двигатель закрытого типа 4"
- 6GF: погружной двигатель закрытого типа 6"
- TR6: погружной двигатель 6" с перематываемым статором
- TR8: погружной двигатель 8" с перематываемым статором
- TR10: погружной двигатель 10" с перематываемым статором

Относительно работы с преобразователем частоты см. подробные технические характеристики двигателя

Рабочий диапазон: расход до 75 м³/ч, напор до 670 м вод. ст.

Макс. концентрация песка/ила в воде: 50 г/м³
Максимальная температура окружающей среды: 30 °C (50 °C по заказу)

Диаметр напорного патрубка (с внутр. резьбой):

- SS6 A / SS6 B: 2 1/2" --SS6 C: 3"
- SS6 D - SS6 E: 4"

Число пусков двигателя: см. технические характеристики двигателя

Расход воды для охлаждения двигателя: см. технические характеристики двигателя

Монтаж: горизонтально или вертикально, см. технические характеристики двигателя

СЛЕДУЮЩИЕ УЗЛЫ И ИСПОЛНЕНИЯ ПОСТАВЛЯЮТСЯ ПО ЗАКАЗУ:

- Корпус насоса из нерж. стали AISI 316 для перекачивания агрессивной воды
- Рабочие колеса из нерж. стали AISI 316
- Двигатели, полностью из нерж. стали AISI 316 для перекачивания агрессивной воды
- Исполнение с пуском по схеме звезда-треугольник
- Двигатели специального исполнения для высокотемпературного применения
- Нестандартная муфта

АКСЕССУАРЫ

СТР. 301

ТЕХНИЧЕСКИЕ ХАРАКТЕРИСТИКИ - SS6A с прямым пуском

МОДЕЛЬ	КОД ГИДРАВЛИЧЕСКОЙ ЧАСТИ	КОД ДВИГАТЕЛЯ	ЭЛЕКТРИЧЕСКИЕ ХАРАКТЕРИСТИКИ			ГИДРАВЛИЧЕСКИЕ ХАРАКТЕРИСТИКИ											DN НАПОРН. ПАТРУБКА (РЕЗЬБА)	ВЕС, кг	H, мм	Работа с инвертором	Горизонт. монтаж	
			НОМ. МОЩН. P2		Ином. А, 400 В	Q, м ³ /ч																
			кВт	л. с.			Q, л/с	0,0	2,0	4,0	6,0	8,0	10,0	12,0	14,0	16,0						17,0
SS6A 08 + 6GF - 4 кВт	60167875	0605500	4	5,5	10,6	75	75	74	73	70	65	59	51	41	36	2 1/2"	54,4	1078	●	●		
SS6A 09 + 6GF - 4 кВт	60167876	0605500	4	5,5	10,6	84	84	84	82	78	73	66	57	46	40	2 1/2"	56,4	1139	●	●		
SS6A 10 + 6GF - 4 кВт	60167877	0605500	4	5,5	10,6	93	94	93	91	87	81	73	63	51	44	2 1/2"	57,4	1199	●	●		
SS6A 11 + 6GF - 4 кВт	60167878	0605500	4	5,5	10,6	103	103	102	100	96	89	81	70	56	49	2 1/2"	59,4	1260	●	●		
SS6A 12 + 6GF - 5,5 кВт	60167879	0607500	5,5	7,5	14	112	112	112	109	104	97	88	76	61	53	2 1/2"	63,6	1320	●	●		
SS6A 13 + 6GF - 5,5 кВт	60167880	0607500	5,5	7,5	14	121	122	121	118	113	105	95	82	67	58	2 1/2"	65,6	1381	●	●		
SS6A 14 + 6GF - 5,5 кВт	60167881	0607500	5,5	7,5	14	131	131	130	127	122	114	103	89	72	62	2 1/2"	66,6	1441	●	●		
SS6A 15 + 6GF - 5,5 кВт	60167882	0607500	5,5	7,5	14	140	140	139	136	130	122	110	95	77	67	2 1/2"	68,6	1502	●	●		
SS6A 16 + 6GF - 7,5 кВт	60167885	0610000	7,5	10	18	149	150	149	145	139	130	117	101	82	71	2 1/2"	72,2	1582	●	●		
SS6A 17 + 6GF - 7,5 кВт	60167886	0610000	7,5	10	18	159	159	158	154	148	138	124	108	87	76	2 1/2"	73,2	1643	●	●		
SS6A 18 + 6GF - 7,5 кВт	60167887	0610000	7,5	10	18	168	169	167	163	156	146	132	114	92	80	2 1/2"	75,2	1703	●	●		
SS6A 19 + 6GF - 7,5 кВт	60167888	0610000	7,5	10	18	177	178	177	172	165	154	139	120	97	84	2 1/2"	76,2	1764	●	●		
SS6A 20 + 6GF - 7,5 кВт	60167889	0610000	7,5	10	18	187	187	186	182	174	162	146	127	102	89	2 1/2"	78,2	1824	●	●		
SS6A 21 + 6GF - 7,5 кВт	60167892	0610000	7,5	10	18	196	197	195	191	182	170	154	133	108	93	2 1/2"	79,2	1885	●	●		
SS6A 22 + 6GF - 9,2 кВт	60167893	60144585	9,2	12,5	22	205	206	204	200	191	178	161	139	113	98	2 1/2"	84,6	1975	●	●		
SS6A 23 + 6GF - 9,2 кВт	60167894	0612500	9,2	12,5	22	215	215	214	209	200	186	168	146	118	102	2 1/2"	85,6	2036	●	●		
SS6A 24 + 6GF - 9,2 кВт	60167895	0612500	9,2	12,5	22	224	225	223	218	209	195	176	152	123	107	2 1/2"	87,6	2096	●	●		
SS6A 25 + 6GF - 9,2 кВт	60167896	0612500	9,2	12,5	22	233	234	232	227	217	203	183	158	128	111	2 1/2"	88,6	2157	●	●		
SS6A 26 + 6GF - 9,2 кВт	60167897	0612500	9,2	12,5	22	243	244	242	236	226	211	190	165	133	116	2 1/2"	89,6	2217	●	●		
SS6A 27 + 6GF - 11 кВт	60167898	0615000	11	15	25,5	252	253	251	245	235	219	198	171	138	120	2 1/2"	96	2298	●	●		
SS6A 28 + 6GF - 11 кВт	60167899	0615000	11	15	25,5	261	262	260	254	243	227	205	177	143	124	2 1/2"	97	2358	●	●		
SS6A 29 + 6GF - 11 кВт	60167900	0615000	11	15	25,5	270	272	270	263	252	235	212	184	149	129	2 1/2"	99	2419	●	●		
SS6A 30 + 6GF - 11 кВт	60167901	0615000	11	15	25,5	280	281	279	272	261	243	220	190	154	133	2 1/2"	100	2479	●	●		

● допускается
○ по запросу

ТЕХНИЧЕСКИЕ ХАРАКТЕРИСТИКИ - SS6A с прямым пуском

МОДЕЛЬ	КОД ГИДРАВЛИЧЕСКОЙ ЧАСТИ	КОД ДВИГАТЕЛЯ	ЭЛЕКТРИЧЕСКИЕ ХАРАКТЕРИСТИКИ			ГИДРАВЛИЧЕСКИЕ ХАРАКТЕРИСТИКИ													DN НАПОРН. ПАТРУБКА (РЕЗЬБА)	ВЕС, кг	H, мм	Работа с инвертором	Горизонт. монтаж
			НОМ. МОЩН. P2		Ином, А, 400 В	Q, м³/ч		0,0	2,0	4,0	6,0	8,0	10,0	12,0	14,0	16,0	17,0						
			кВт	л. с.		Q, л/с	0,0	0,6	1,1	1,7	2,2	2,8	3,3	3,9	4,4	4,7							
SS6A 31 + 6GF - 15 кВт	60167902	0620000	15	20	33,4	289	290	288	281	269	251	227	196	159	138	2 1/2"	108	2643	●	●			
SS6A 32 + 6GF - 15 кВт	60167903	0620000	15	20	33,4	298	300	297	290	278	259	234	202	164	142	2 1/2"	109	2703	●	●			
SS6A 33 + 6GF - 15 кВт	60167904	0620000	15	20	33,4	308	309	307	300	287	268	242	209	169	147	2 1/2"	111	2764	●	●			
SS6A 34 + 6GF - 15 кВт	60167905	0620000	15	20	33,4	317	318	316	309	295	276	249	215	174	151	2 1/2"	112	2824	●	●			
SS6A 35 + 6GF - 15 кВт	60167906	0620000	15	20	33,4	326	328	325	318	304	284	256	221	179	156	2 1/2"	113	2885	●	●			
SS6A 36 + 6GF - 15 кВт	60167907	0620000	15	20	33,4	336	337	335	327	313	292	264	228	184	160	2 1/2"	115	2945	●	●			
SS6A 37 + 6GF - 15 кВт	60167908	0620000	15	20	33,4	345	347	344	336	321	300	271	234	190	164	2 1/2"	116	3006	●	●			
SS6A 38 + 6GF - 15 кВт	60167909	0620000	15	20	33,4	354	356	353	345	330	308	278	240	195	169	2 1/2"	118	3066	●	●			
SS6A 39 + 6GF - 15 кВт	60167910	0620000	15	20	33,4	364	365	362	354	339	316	286	247	200	173	2 1/2"	150	3377	●	●			
SS6A 40 + 6GF - 15 кВт	60167911	0620000	15	20	33,4	373	375	372	363	348	324	293	253	205	178	2 1/2"	151	3437	●	●			
SS6A 41 + 6GF - 15 кВт	60167912	0620000	15	20	33,4	382	384	381	372	356	332	300	259	210	182	2 1/2"	153	3498	●	●			
SS6A 42 + 6GF - 18,5 кВт	60167913	0625000	18,5	25	41	392	393	390	381	365	341	308	266	215	187	2 1/2"	163	3618	●	●			
SS6A 43 + 6GF - 18,5 кВт	60167914	0625000	18,5	25	41	401	403	400	390	374	349	315	272	220	191	2 1/2"	165	3679	●	●			
SS6A 44 + 6GF - 18,5 кВт	60167915	0625000	18,5	25	41	410	412	409	399	382	357	322	278	225	196	2 1/2"	167	3739	●	●			
SS6A 45 + 6GF - 18,5 кВт	60167916	0625000	18,5	25	41	420	421	418	408	391	365	330	285	231	200	2 1/2"	168	3800	●	●			
SS6A 46 + 6GF - 18,5 кВт	60167917	0625000	18,5	25	41	429	431	428	418	400	373	337	291	236	204	2 1/2"	170	3860	●	●			
SS6A 47 + 6GF - 18,5 кВт	60167918	0625000	18,5	25	41	438	440	437	427	408	381	344	297	241	209	2 1/2"	172	3921	●	●			
SS6A 48 + 6GF - 18,5 кВт	60167919	0625000	18,5	25	41	448	450	446	436	417	389	352	304	246	213	2 1/2"	174	3981	●	●			
SS6A 49 + 6GF - 18,5 кВт	60167920	0625000	18,5	25	41	457	459	455	445	426	397	359	310	251	218	2 1/2"	175	4042	●	●			
SS6A 50 + 6GF - 22 кВт	60169215	0630000	22	30	47	466	468	465	454	434	405	366	316	256	222	2 1/2"	180,6	4172	●	●			
SS6A 51 + 6GF - 22 кВт	60169216	0630000	22	30	47	476	478	474	463	443	414	373	323	261	227	2 1/2"	182,6	4233	●	●			
SS6A 52 + 6GF - 22 кВт	60169217	0630000	22	30	47	485	487	483	472	452	422	381	329	266	231	2 1/2"	184,6	4293	●	●			
SS6A 53 + 6GF - 22 кВт	60169218	0630000	22	30	47	494	496	493	481	460	430	388	335	272	236	2 1/2"	186,6	4354	●	●			
SS6A 54 + 6GF - 22 кВт	60169219	0630000	22	30	47	504	506	502	490	469	438	395	342	277	240	2 1/2"	187,6	4414	●	●			
SS6A 55 + 6GF - 22 кВт	60169220	0630000	22	30	47	513	515	511	499	478	446	403	348	282	244	2 1/2"	189,6	4475	●	●			
SS6A 56 + 6GF - 22 кВт	60169221	0630000	22	30	47	522	524	520	508	487	454	410	354	287	249	2 1/2"	191,6	4535	●	●			
SS6A 57 + 6GF - 22 кВт	60169223	0630000	22	30	47	532	534	530	517	495	462	417	361	292	253	2 1/2"	193,6	4596	●	●			
SS6A 58 + 6GF - 22 кВт	60169225	0630000	22	30	47	541	543	539	526	504	470	425	367	297	258	2 1/2"	195,6	4656	●	●			
SS6A 59 + 6GF - 22 кВт	60169227	0630000	22	30	47	550	553	548	536	513	478	432	373	302	262	2 1/2"	196,6	4717	●	●			
SS6A 60 + 6GF - 22 кВт	60169228	0630000	22	30	47	560	562	558	545	521	486	439	380	307	267	2 1/2"	198,6	4777	●	●			

● допускается
○ по запросу

ТЕХНИЧЕСКИЕ ХАРАКТЕРИСТИКИ - SS6A с пуском звезда-треугольник

МОДЕЛЬ	КОД ГИДРАВЛИЧЕСКОЙ ЧАСТИ	КОД ДВИГАТЕЛЯ	ЭЛЕКТРИЧЕСКИЕ ХАРАКТЕРИСТИКИ			ГИДРАВЛИЧЕСКИЕ ХАРАКТЕРИСТИКИ										DN НАПОРН. ПАТРУБКА (РЕЗЬБА)	ВЕС, кг	H, мм	Работа с инвертором	Горизонт. монтаж	
			НОМ. МОЩН. P2		Ином. А, 400 В	Q, м³/ч	0,0	2,0	4,0	6,0	8,0	10,0	12,0	14,0	16,0						17,0
			кВт	л.с.																	
SS6A 08 + 6GF - 4 кВт	60167875	0605620	4	5,5	10,6	75	75	74	73	70	65	59	51	41	36	2 1/2"	54,4	1078	●	●	
SS6A 09 + 6GF - 4 кВт	60167876	0605620	4	5,5	10,6	84	84	84	82	78	73	66	57	46	40	2 1/2"	56,4	1139	●	●	
SS6A 10 + 6GF - 4 кВт	60167877	0605620	4	5,5	10,6	93	94	93	91	87	81	73	63	51	44	2 1/2"	57,4	1199	●	●	
SS6A 11 + 6GF - 4 кВт	60167878	0605620	4	5,5	10,6	103	103	102	100	96	89	81	70	56	49	2 1/2"	59,4	1260	●	●	
SS6A 12 + 6GF - 5,5 кВт	60167879	0607510	5,5	7,5	14	112	112	112	109	104	97	88	76	61	53	2 1/2"	63,6	1320	●	●	
SS6A 13 + 6GF - 5,5 кВт	60167880	0607510	5,5	7,5	14	121	122	121	118	113	105	95	82	67	58	2 1/2"	65,6	1381	●	●	
SS6A 14 + 6GF - 5,5 кВт	60167881	0607510	5,5	7,5	14	131	131	130	127	122	114	103	89	72	62	2 1/2"	66,6	1441	●	●	
SS6A 15 + 6GF - 5,5 кВт	60167882	0607510	5,5	7,5	14	140	140	139	136	130	122	110	95	77	67	2 1/2"	68,6	1502	●	●	
SS6A 16 + 6GF - 7,5 кВт	60167885	0611750	7,5	10	18	149	150	149	145	139	130	117	101	82	71	2 1/2"	72,2	1582	●	●	
SS6A 17 + 6GF - 7,5 кВт	60167886	0611750	7,5	10	18	159	159	158	154	148	138	124	108	87	76	2 1/2"	73,2	1643	●	●	
SS6A 18 + 6GF - 7,5 кВт	60167887	0611750	7,5	10	18	168	169	167	163	156	146	132	114	92	80	2 1/2"	75,2	1703	●	●	
SS6A 19 + 6GF - 7,5 кВт	60167888	0611750	7,5	10	18	177	178	177	172	165	154	139	120	97	84	2 1/2"	76,2	1764	●	●	
SS6A 20 + 6GF - 7,5 кВт	60167889	0611750	7,5	10	18	187	187	186	182	174	162	146	127	102	89	2 1/2"	78,2	1824	●	●	
SS6A 21 + 6GF - 7,5 кВт	60167892	0611750	7,5	10	18	196	197	195	191	182	170	154	133	108	93	2 1/2"	79,2	1885	●	●	
SS6A 22 + 6GF - 9,2 кВт	60167893	0614000	9,2	12,5	22	205	206	204	200	191	178	161	139	113	98	2 1/2"	84,6	1975	●	●	
SS6A 23 + 6GF - 9,2 кВт	60167894	0614000	9,2	12,5	22	215	215	214	209	200	186	168	146	118	102	2 1/2"	85,6	2036	●	●	
SS6A 24 + 6GF - 9,2 кВт	60167895	0614000	9,2	12,5	22	224	225	223	218	209	195	176	152	123	107	2 1/2"	87,6	2096	●	●	
SS6A 25 + 6GF - 9,2 кВт	60167896	0614000	9,2	12,5	22	233	234	232	227	217	203	183	158	128	111	2 1/2"	88,6	2157	●	●	
SS6A 26 + 6GF - 9,2 кВт	60167897	0614000	9,2	12,5	22	243	244	242	236	226	211	190	165	133	116	2 1/2"	89,6	2217	●	●	
SS6A 27 + 6GF - 11 кВт	60167898	0617500	11	15	25,5	252	253	251	245	235	219	198	171	138	120	2 1/2"	96	2298	●	●	
SS6A 28 + 6GF - 11 кВт	60167899	0617500	11	15	25,5	261	262	260	254	243	227	205	177	143	124	2 1/2"	97	2358	●	●	
SS6A 29 + 6GF - 11 кВт	60167900	0617500	11	15	25,5	270	272	270	263	252	235	212	184	149	129	2 1/2"	99	2419	●	●	
SS6A 30 + 6GF - 11 кВт	60167901	0617500	11	15	25,5	280	281	279	272	261	243	220	190	154	133	2 1/2"	100	2479	●	●	
SS6A 31 + 6GF - 15 кВт	60167902	0622500	15	20	33,4	289	290	288	281	269	251	227	196	159	138	2 1/2"	108	2643	●	●	
SS6A 32 + 6GF - 15 кВт	60167903	0622500	15	20	33,4	298	300	297	290	278	259	234	202	164	142	2 1/2"	109	2703	●	●	
SS6A 33 + 6GF - 15 кВт	60167904	0622500	15	20	33,4	308	309	307	300	287	268	242	209	169	147	2 1/2"	111	2764	●	●	
SS6A 34 + 6GF - 15 кВт	60167905	0622500	15	20	33,4	317	318	316	309	295	276	249	215	174	151	2 1/2"	112	2824	●	●	
SS6A 35 + 6GF - 15 кВт	60167906	0622500	15	20	33,4	326	328	325	318	304	284	256	221	179	156	2 1/2"	113	2885	●	●	
SS6A 36 + 6GF - 15 кВт	60167907	0622500	15	20	33,4	336	337	335	327	313	292	264	228	184	160	2 1/2"	115	2945	●	●	
SS6A 37 + 6GF - 15 кВт	60167908	0622500	15	20	33,4	345	347	344	336	321	300	271	234	190	164	2 1/2"	116	3006	●	●	
SS6A 38 + 6GF - 15 кВт	60167909	0622500	15	20	33,4	354	356	353	345	330	308	278	240	195	169	2 1/2"	118	3066	●	●	
SS6A 39 + 6GF - 15 кВт	60167910	0622500	15	20	33,4	364	365	362	354	339	316	286	247	200	173	2 1/2"	150	3377	●	●	
SS6A 40 + 6GF - 15 кВт	60167911	0622500	15	20	33,4	373	375	372	363	348	324	293	253	205	178	2 1/2"	151	3437	●	●	
SS6A 41 + 6GF - 15 кВт	60167912	0622500	15	20	33,4	382	384	381	372	356	332	300	259	210	182	2 1/2"	153	3498	●	●	
SS6A 42 + 6GF - 18,5 кВт	60167913	0627500	18,5	25	41	392	393	390	381	365	341	308	266	215	187	2 1/2"	163	3618	●	●	
SS6A 43 + 6GF - 18,5 кВт	60167914	0627500	18,5	25	41	401	403	400	390	374	349	315	272	220	191	2 1/2"	165	3679	●	●	
SS6A 44 + 6GF - 18,5 кВт	60167915	0627500	18,5	25	41	410	412	409	399	382	357	322	278	225	196	2 1/2"	167	3739	●	●	
SS6A 45 + 6GF - 18,5 кВт	60167916	0627500	18,5	25	41	420	421	418	408	391	365	330	285	231	200	2 1/2"	168	3800	●	●	
SS6A 46 + 6GF - 18,5 кВт	60167917	0627500	18,5	25	41	429	431	428	418	400	373	337	291	236	204	2 1/2"	170	3860	●	●	
SS6A 47 + 6GF - 18,5 кВт	60167918	0627500	18,5	25	41	438	440	437	427	408	381	344	297	241	209	2 1/2"	172	3921	●	●	
SS6A 48 + 6GF - 18,5 кВт	60167919	0627500	18,5	25	41	448	450	446	436	417	389	352	304	246	213	2 1/2"	174	3981	●	●	
SS6A 49 + 6GF - 18,5 кВт	60167920	0627500	18,5	25	41	457	459	455	445	426	397	359	310	251	218	2 1/2"	175	4042	●	●	
SS6A 50 + 6GF - 22 кВт	60169215	0632400	22	30	47	466	468	465	454	434	405	366	316	256	222	2 1/2"	180,6	4172	●	●	
SS6A 51 + 6GF - 22 кВт	60169216	0632400	22	30	47	476	478	474	463	443	414	373	323	261	227	2 1/2"	182,6	4233	●	●	
SS6A 52 + 6GF - 22 кВт	60169217	0632400	22	30	47	485	487	483	472	452	422	381	329	266	231	2 1/2"	184,6	4293	●	●	
SS6A 53 + 6GF - 22 кВт	60169218	0632400	22	30	47	494	496	493	481	460	430	388	335	272	236	2 1/2"	186,6	4354	●	●	
SS6A 54 + 6GF - 22 кВт	60169219	0632400	22	30	47	504	506	502	490	469	438	395	342	277	240	2 1/2"	187,6	4414	●	●	
SS6A 55 + 6GF - 22 кВт	60169220	0632400	22	30	47	513	515	511	499	478	446	403	348	282	244	2 1/2"	189,6	4475	●	●	
SS6A 56 + 6GF - 22 кВт	60169221	0632400	22	30	47	522	524	520	508	487	454	410	354	287	249	2 1/2"	191,6	4535	●	●	
SS6A 57 + 6GF - 22 кВт	60169223	0632400	22	30	47	532	534	530	517	495	462	417	361	292	253	2 1/2"	193,6	4596	●	●	
SS6A 58 + 6GF - 22 кВт	60169225	0632400	22	30	47	541	543	539	526	504	470	425	367	297	258	2 1/2"	195,6	4656	●	●	
SS6A 59 + 6GF - 22 кВт	60169227	0632400	22	30	47	550	553	548	536	513	478	432	373	302	262	2 1/2"	196,6	4717	●	●	
SS6A 60 + 6GF - 22 кВт	60169228	0632400	22	30	47	560	562	558	545	521	486	439	380	307	267	2 1/2"	198,6	4777	●	●	

H (M)

● допускается
○ по запросу



СКВАЖИННЫЕ НАСОСЫ
И ЭЛЕКТРОДВИГАТЕЛИ

ТЕХНИЧЕСКИЕ ХАРАКТЕРИСТИКИ - SS6A, гидравлическая часть

МОДЕЛЬ	КОД ГИДРАВЛИЧЕСКОЙ ЧАСТИ	ЭЛЕКТРИЧЕСКИЕ ХАРАКТЕРИСТИКИ		ГИДРАВЛИЧЕСКИЕ ХАРАКТЕРИСТИКИ											DN НАПОРН. ПАТРУБКА (РЕЗЬБА)	ВЕС, кг	H, мм	ПОДКЛЮЧАЕМЫЙ ДВИГАТЕЛЬ	
		НОМ. МОЩН. P2		Q, м³/ч	H (м)														
		кВт	л.с.		0,0	0,6	1,1	1,7	2,2	2,8	3,3	3,9	4,4	4,7					
SS6A 08	60167875	4	5,5	75	75	74	73	70	65	59	51	41	36	2 1/2"	15	753	6"		
SS6A 09	60167876	4	5,5	84	84	84	82	78	73	66	57	46	40	2 1/2"	17	814	6"		
SS6A 10	60167877	4	5,5	93	94	93	91	87	81	73	63	51	44	2 1/2"	18	874	6"		
SS6A 11	60167878	4	5,5	103	103	102	100	96	89	81	70	56	49	2 1/2"	20	935	6"		
SS6A 12	60167879	5,5	7,5	112	112	112	109	104	97	88	76	61	53	2 1/2"	21	995	6"		
SS6A 13	60167880	5,5	7,5	121	122	121	118	113	105	95	82	67	58	2 1/2"	23	1056	6"		
SS6A 14	60167881	5,5	7,5	131	131	130	127	122	114	103	89	72	62	2 1/2"	24	1116	6"		
SS6A 15	60167882	5,5	7,5	140	140	139	136	130	122	110	95	77	67	2 1/2"	26	1177	6"		
SS6A 16	60167885	7,5	10	149	150	149	145	139	130	117	101	82	71	2 1/2"	27	1237	6"		
SS6A 17	60167886	7,5	10	159	159	158	154	148	138	124	108	87	76	2 1/2"	28	1298	6"		
SS6A 18	60167887	7,5	10	168	169	167	163	156	146	132	114	92	80	2 1/2"	30	1358	6"		
SS6A 19	60167888	7,5	10	177	178	177	172	165	154	139	120	97	84	2 1/2"	31	1419	6"		
SS6A 20	60167889	7,5	10	187	187	186	182	174	162	146	127	102	89	2 1/2"	33	1479	6"		
SS6A 21	60167892	7,5	10	196	197	195	191	182	170	154	133	108	93	2 1/2"	34	1540	6"		
SS6A 22	60167893	9,2	12,5	205	206	204	200	191	178	161	139	113	98	2 1/2"	36	1600	6"		
SS6A 23	60167894	9,2	12,5	215	215	214	209	200	186	168	146	118	102	2 1/2"	37	1661	6"		
SS6A 24	60167895	9,2	12,5	224	225	223	218	209	195	176	152	123	107	2 1/2"	39	1721	6"		
SS6A 25	60167896	9,2	12,5	233	234	232	227	217	203	183	158	128	111	2 1/2"	40	1782	6"		
SS6A 26	60167897	9,2	12,5	243	244	242	236	226	211	190	165	133	116	2 1/2"	41	1842	6"		
SS6A 27	60167898	11	15	252	253	251	245	235	219	198	171	138	120	2 1/2"	43	1903	6"		
SS6A 28	60167899	11	15	261	262	260	254	243	227	205	177	143	124	2 1/2"	44	1963	6"		
SS6A 29	60167900	11	15	270	272	270	263	252	235	212	184	149	129	2 1/2"	46	2024	6"		
SS6A 30	60167901	11	15	280	281	279	272	261	243	220	190	154	133	2 1/2"	47	2084	6"		
SS6A 31	60167902	15	20	289	290	288	281	269	251	227	196	159	138	2 1/2"	49	2145	6"		
SS6A 32	60167903	15	20	298	300	297	290	278	259	234	202	164	142	2 1/2"	50	2205	6"		
SS6A 33	60167904	15	20	308	309	307	300	287	268	242	209	169	147	2 1/2"	52	2266	6"		
SS6A 34	60167905	15	20	317	318	316	309	295	276	249	215	174	151	2 1/2"	53	2326	6"		
SS6A 35	60167906	15	20	326	328	325	318	304	284	256	221	179	156	2 1/2"	54	2387	6"		
SS6A 36	60167907	15	20	336	337	335	327	313	292	264	228	184	160	2 1/2"	56	2447	6"		
SS6A 37	60167908	15	20	345	347	344	336	321	300	271	234	190	164	2 1/2"	57	2508	6"		
SS6A 38	60167909	15	20	354	356	353	345	330	308	278	240	195	169	2 1/2"	59	2568	6"		
SS6A 39	60167910	15	20	364	365	362	354	339	316	286	247	200	173	2 1/2"	91	2879	6"		
SS6A 40	60167911	15	20	373	375	372	363	348	324	293	253	205	178	2 1/2"	92	2939	6"		
SS6A 41	60167912	15	20	382	384	381	372	356	332	300	259	210	182	2 1/2"	94	3000	6"		
SS6A 42	60167913	18,5	25	392	393	390	381	365	341	308	266	215	187	2 1/2"	96	3060	6"		
SS6A 43	60167914	18,5	25	401	403	400	390	374	349	315	272	220	191	2 1/2"	98	3121	6"		
SS6A 44	60167915	18,5	25	410	412	409	399	382	357	322	278	225	196	2 1/2"	100	3181	6"		
SS6A 45	60167916	18,5	25	420	421	418	408	391	365	330	285	231	200	2 1/2"	101	3242	6"		
SS6A 46	60167917	18,5	25	429	431	428	418	400	373	337	291	236	204	2 1/2"	103	3302	6"		
SS6A 47	60167918	18,5	25	438	440	437	427	408	381	344	297	241	209	2 1/2"	105	3363	6"		
SS6A 48	60167919	18,5	25	448	450	446	436	417	389	352	304	246	213	2 1/2"	107	3423	6"		
SS6A 49	60167920	18,5	25	457	459	455	445	426	397	359	310	251	218	2 1/2"	108	3484	6"		
SS6A 50	60169215	22	30	466	468	465	454	434	405	366	316	256	222	2 1/2"	110	3544	6"		
SS6A 51	60169216	22	30	476	478	474	463	443	414	373	323	261	227	2 1/2"	112	3605	6"		
SS6A 52	60169217	22	30	485	487	483	472	452	422	381	329	266	231	2 1/2"	114	3665	6"		
SS6A 53	60169218	22	30	494	496	493	481	460	430	388	335	272	236	2 1/2"	116	3726	6"		
SS6A 54	60169219	22	30	504	506	502	490	469	438	395	342	277	240	2 1/2"	117	3786	6"		
SS6A 55	60169220	22	30	513	515	511	499	478	446	403	348	282	244	2 1/2"	119	3847	6"		
SS6A 56	60169221	22	30	522	524	520	508	487	454	410	354	287	249	2 1/2"	121	3907	6"		
SS6A 57	60169223	22	30	532	534	530	517	495	462	417	361	292	253	2 1/2"	123	3968	6"		
SS6A 58	60169225	22	30	541	543	539	526	504	470	425	367	297	258	2 1/2"	125	4028	6"		
SS6A 59	60169227	22	30	550	553	548	536	513	478	432	373	302	262	2 1/2"	126	4089	6"		
SS6A 60	60169228	22	30	560	562	558	545	521	486	439	380	307	267	2 1/2"	128	4149	6"		

СКВАЖИННЫЕ НАСОСЫ
И ЭЛЕКТРОДВИГАТЕЛИ

ТЕХНИЧЕСКИЕ ХАРАКТЕРИСТИКИ - SS6B с прямым пуском

МОДЕЛЬ	КОД ГИДРАВЛИЧЕСКОЙ ЧАСТИ	КОД ДВИГАТЕЛЯ	ЭЛЕКТРИЧЕСКИЕ ХАРАКТЕРИСТИКИ			ГИДРАВЛИЧЕСКИЕ ХАРАКТЕРИСТИКИ										DN НАПОРН. ПАТРУБКА (РЕЗЬБА)	ВЕС, кг	H, мм	Работа с инвертором	Горизонт. монтаж	
			НОМ. МОЩН. P2		Ином. А, 400 В	Q, м³/ч	0,0	6,0	8,0	10,0	12,0	14,0	15,0	16,0	18,0						20,0
			кВт	л. с.			Q, л/с	0,0	1,7	2,2	2,8	3,3	3,9	4,2	4,4						5,0
SS6B 07 + 6GF - 4 кВт	60167199	0605500	4	5,5	10,6	79	77	76	73	70	65	63	60	53	45	2 1/2"	53,4	1018	●	●	
SS6B 08 + 6GF - 5,5 кВт	60167926	0607500	5,5	7,5	14	90	89	87	84	80	75	71	68	60	52	2 1/2"	58,6	1078	●	●	
SS6B 09 + 6GF - 5,5 кВт	60167927	0607500	5,5	7,5	14	102	100	98	94	90	84	80	77	68	58	2 1/2"	59,6	1139	●	●	
SS6B 10 + 6GF - 5,5 кВт	60167200	0607500	5,5	7,5	14	113	111	108	105	100	93	89	85	76	65	2 1/2"	60,6	1199	●	●	
SS6B 11 + 6GF - 7,5 кВт	60167928	0610000	7,5	10	18	124	122	119	115	110	102	98	94	83	71	2 1/2"	65,2	1280	●	●	
SS6B 12 + 6GF - 7,5 кВт	60167929	0610000	7,5	10	18	135	133	130	126	120	112	107	102	91	78	2 1/2"	66,2	1340	●	●	
SS6B 13 + 6GF - 7,5 кВт	60167201	0610000	7,5	10	18	147	144	141	136	130	121	116	111	98	84	2 1/2"	68,2	1401	●	●	
SS6B 14 + 6GF - 7,5 кВт	60167930	0610000	7,5	10	18	158	155	152	147	140	130	125	119	106	91	2 1/2"	69,2	1461	●	●	
SS6B 15 + 6GF - 9,2 кВт	60167202	0612500	9,3	12,5	22	169	166	163	157	150	140	134	128	113	97	2 1/2"	74,6	1552	●	●	
SS6B 16 + 6GF - 9,2 кВт	60167931	0612500	9,3	12,5	22	181	177	173	168	160	149	143	136	121	103	2 1/2"	75,6	1612	●	●	
SS6B 17 + 6GF - 9,2 кВт	60167203	0612500	9,3	12,5	22	192	188	184	178	170	158	152	145	128	110	2 1/2"	77,6	1673	●	●	
SS6B 18 + 6GF - 11 кВт	60167932	0615000	11	15	25,5	203	199	195	189	180	168	161	153	136	116	2 1/2"	83	1753	●	●	
SS6B 19 + 6GF - 11 кВт	60167933	0615000	11	15	25,5	214	210	206	199	190	177	170	162	143	123	2 1/2"	84	1814	●	●	
SS6B 20 + 6GF - 11 кВт	60167204	0615000	11	15	25,5	226	221	217	210	199	186	179	170	151	129	2 1/2"	86	1874	●	●	
SS6B 21 + 6GF - 15 кВт	60167934	0620000	15	20	33,4	237	232	228	220	209	196	188	179	159	136	2 1/2"	93	2038	●	●	
SS6B 22 + 6GF - 15 кВт	60167205	0620000	15	20	33,4	248	243	238	230	219	205	196	187	166	142	2 1/2"	95	2098	●	●	
SS6B 23 + 6GF - 15 кВт	60167935	0620000	15	20	33,4	260	254	249	241	229	214	205	196	174	149	2 1/2"	96	2159	●	●	
SS6B 24 + 6GF - 15 кВт	60167206	0620000	15	20	33,4	271	266	260	251	239	224	214	204	181	155	2 1/2"	98	2219	●	●	
SS6B 25 + 6GF - 15 кВт	60167938	0620000	15	20	33,4	282	277	271	262	249	233	223	213	189	162	2 1/2"	99	2280	●	●	
SS6B 26 + 6GF - 15 кВт	60167939	0620000	15	20	33,4	293	288	282	272	259	242	232	221	196	168	2 1/2"	101	2340	●	●	
SS6B 27 + 6GF - 15 кВт	60167207	0620000	15	20	33,4	305	299	293	283	269	252	241	230	204	175	2 1/2"	102	2401	●	●	
SS6B 28 + 6GF - 15 кВт	60167940	0620000	15	20	33,4	316	310	303	293	279	261	250	238	211	181	2 1/2"	104	2461	●	●	
SS6B 29 + 6GF - 18,5 кВт	60167941	0625000	18,5	25	41	327	321	314	304	289	270	259	247	219	188	2 1/2"	113	2582	●	●	
SS6B 30 + 6GF - 18,5 кВт	60167208	0625000	18,5	25	41	339	332	325	314	299	280	268	255	227	194	2 1/2"	114	2642	●	●	
SS6B 31 + 6GF - 18,5 кВт	60167209	0625000	18,5	25	41	350	343	336	325	309	289	277	264	234	200	2 1/2"	116	2703	●	●	
SS6B 32 + 6GF - 18,5 кВт	60167942	0625000	18,5	25	41	361	354	347	335	319	298	286	272	242	207	2 1/2"	117	2763	●	●	
SS6B 33 + 6GF - 18,5 кВт	60167210	0625000	18,5	25	41	372	365	358	346	329	307	295	281	249	213	2 1/2"	119	2824	●	●	
SS6B 34 + 6GF - 18,5 кВт	60167943	0625000	18,5	25	41	384	376	368	356	339	317	304	289	257	220	2 1/2"	120	2884	●	●	
SS6B 35 + 6GF - 22 кВт	60167944	0630000	22	30	47	395	387	379	367	349	326	313	298	264	226	2 1/2"	125,6	3015	●	●	
SS6B 36 + 6GF - 22 кВт	60167211	0630000	22	30	47	406	398	390	377	359	335	322	306	272	233	2 1/2"	126,6	3075	●	●	
SS6B 37 + 6GF - 22 кВт	60167945	0630000	22	30	47	418	409	401	388	369	345	330	315	279	239	2 1/2"	128,6	3136	●	●	
SS6B 38 + 6GF - 22 кВт	60167212	0630000	22	30	47	429	420	412	398	379	354	339	323	287	246	2 1/2"	129,6	3196	●	●	
SS6B 39 + 6GF - 22 кВт	60167946	0630000	22	30	47	440	432	423	409	389	363	348	332	294	252	2 1/2"	161,6	3507	●	●	
SS6B 40 + 6GF - 22 кВт	60167213	0630000	22	30	47	451	443	433	419	399	373	357	340	302	259	2 1/2"	163,6	3567	●	●	
SS6B 41 + 6GF - 22 кВт	60167947	0630000	22	30	47	463	454	444	430	409	382	366	349	310	265	2 1/2"	165,6	3628	●	●	
SS6B 42 + 6GF - 30 кВт	60167948	0640000	30	40	61,5	474	465	455	440	419	391	375	357	317	272	2 1/2"	182,8	3758	●	●	
SS6B 43 + 6GF - 30 кВт	60167949	0640000	30	40	61,5	485	476	466	450	429	401	384	366	325	278	2 1/2"	184,8	3819	●	●	
SS6B 44 + 6GF - 30 кВт	60167950	0640000	30	40	61,5	497	487	477	461	439	410	393	374	332	284	2 1/2"	186,8	3879	●	●	
SS6B 45 + 6GF - 30 кВт	60167951	0640000	30	40	61,5	508	498	488	471	449	419	402	383	340	291	2 1/2"	188,8	3940	●	●	
SS6B 46 + 6GF - 30 кВт	60167952	0640000	30	40	61,5	519	509	498	482	459	429	411	391	347	297	2 1/2"	189,8	4000	●	●	
SS6B 47 + 6GF - 30 кВт	60167953	0640000	30	40	61,5	531	520	509	492	469	438	420	400	355	304	2 1/2"	191,8	4061	●	●	
SS6B 48 + 6GF - 30 кВт	60167954	0640000	30	40	61,5	542	531	520	503	479	447	429	408	362	310	2 1/2"	193,8	4121	●	●	
SS6B 49 + 6GF - 30 кВт	60167955	0640000	30	40	61,5	553	542	531	513	489	457	438	417	370	317	2 1/2"	195,8	4182	●	●	
SS6B 50 + 6GF - 30 кВт	60167956	0640000	30	40	61,5	564	553	542	524	499	466	447	425	378	323	2 1/2"	197,8	4242	●	●	
SS6B 51 + 6GF - 30 кВт	60167957	0640000	30	40	61,5	576	564	553	534	509	475	456	434	385	330	2 1/2"	198,8	4303	●	●	
SS6B 52 + 6GF - 30 кВт	60167958	0640000	30	40	61,5	587	575	563	545	519	485	464	442	393	336	2 1/2"	200,8	4363	●	●	
SS6B 53 + 6GF - 30 кВт	60167959	0640000	30	40	61,5	598	586	574	555	529	494	473	451	400	343	2 1/2"	202,8	4424	●	●	
SS6B 54 + 6GF - 30 кВт	60169229	0640000	30	40	61,5	610	597	585	566	539	503	482	459	408	349	2 1/2"	204,8	4484	●	●	
SS6B 55 + 6GF - 30 кВт	60169236	0640000	30	40	61,5	621	609	596	576	549	512	491	468	415	356	2 1/2"	206,8	4545	●	●	
SS6B 56 + 6GF - 30 кВт	60169237	0640000	30	40	61,5	632	620	607	587	559	522	500	476	423	362	2 1/2"	207,8	4605	●	●	
SS6B 57 + 6GF - 37 кВт	60169238	0650000	37	50	79,3	643	631	618	597	569	531	509	485	430	369	2 1/2"	221,8	4746	●	●	
SS6B 58 + 6GF - 37 кВт	60169239	0650000	37	50	79,3	655	642	628	608	578	540	518	493	438	375	2 1/2"	223,8	4806	●	●	
SS6B 59 + 6GF - 37 кВт	60169240	0650000	37	50	79,3	666	653	639	618	588	550	527	502	446	381	2 1/2"	225,8	4867	●	●	
SS6B 60 + 6GF - 37 кВт	60169241	0650000	37	50	79,3	677	664	650	629	598	559	536	510	453	388	2 1/2"	227,8	4927	●	●	

● допускается
○ по запросу

ТЕХНИЧЕСКИЕ ХАРАКТЕРИСТИКИ - SS6B с пуском звезда-треугольник

МОДЕЛЬ	КОД ГИДРАВЛИЧЕСКОЙ ЧАСТИ	КОД ДВИГАТЕЛЯ	ЭЛЕКТРИЧЕСКИЕ ХАРАКТЕРИСТИКИ			ГИДРАВЛИЧЕСКИЕ ХАРАКТЕРИСТИКИ										DN НАПОРН. ПАТРУБКА (РЕЗЬБА)	ВЕС, кг	H, мм	Работа с инвертором	Горизонт. монтаж	
			НОМ. МОЩН. P2		Ином. А, 400 В	Q, м³/ч	0,0	6,0	8,0	10,0	12,0	14,0	15,0	16,0	18,0						20,0
			кВт	л. с.			Q, л/с	0,0	1,7	2,2	2,8	3,3	3,9	4,2	4,4						5,0
SS6B 07 + 6GF - 4 кВт	60167199	0605620	4	5,5	10,6	79	77	76	73	70	65	63	60	53	45	2 1/2"	53,4	1018	●	●	
SS6B 08 + 6GF - 5,5 кВт	60167926	0607510	5,5	7,5	14	90	89	87	84	80	75	71	68	60	52	2 1/2"	58,6	1078	●	●	
SS6B 09 + 6GF - 5,5 кВт	60167927	0607510	5,5	7,5	14	102	100	98	94	90	84	80	77	68	58	2 1/2"	59,6	1139	●	●	
SS6B 10 + 6GF - 5,5 кВт	60167200	0607510	5,5	7,5	14	113	111	108	105	100	93	89	85	76	65	2 1/2"	60,6	1199	●	●	
SS6B 11 + 6GF - 7,5 кВт	60167928	0611750	7,5	10	18	124	122	119	115	110	102	98	94	83	71	2 1/2"	65,2	1280	●	●	
SS6B 12 + 6GF - 7,5 кВт	60167929	0611750	7,5	10	18	135	133	130	126	120	112	107	102	91	78	2 1/2"	66,2	1340	●	●	
SS6B 13 + 6GF - 7,5 кВт	60167201	0611750	7,5	10	18	147	144	141	136	130	121	116	111	98	84	2 1/2"	68,2	1401	●	●	
SS6B 14 + 6GF - 7,5 кВт	60167930	0611750	7,5	10	18	158	155	152	147	140	130	125	119	106	91	2 1/2"	69,2	1461	●	●	
SS6B 15 + 6GF - 9,2 кВт	60167202	0614000	9,3	12,5	22	169	166	163	157	150	140	134	128	113	97	2 1/2"	74,6	1552	●	●	
SS6B 16 + 6GF - 9,2 кВт	60167931	0614000	9,3	12,5	22	181	177	173	168	160	149	143	136	121	103	2 1/2"	75,6	1612	●	●	
SS6B 17 + 6GF - 9,2 кВт	60167203	0614000	9,3	12,5	22	192	188	184	178	170	158	152	145	128	110	2 1/2"	77,6	1673	●	●	
SS6B 18 + 6GF - 11 кВт	60167932	0617500	11	15	25,5	203	199	195	189	180	168	161	153	136	116	2 1/2"	83	1753	●	●	
SS6B 19 + 6GF - 11 кВт	60167933	0617500	11	15	25,5	214	210	206	199	190	177	170	162	143	123	2 1/2"	84	1814	●	●	
SS6B 20 + 6GF - 11 кВт	60167204	0617500	11	15	25,5	226	221	217	210	199	186	179	170	151	129	2 1/2"	86	1874	●	●	
SS6B 21 + 6GF - 15 кВт	60167934	0622500	15	20	33,4	237	232	228	220	209	196	188	179	159	136	2 1/2"	93	2038	●	●	
SS6B 22 + 6GF - 15 кВт	60167205	0622500	15	20	33,4	248	243	238	230	219	205	196	187	166	142	2 1/2"	95	2098	●	●	
SS6B 23 + 6GF - 15 кВт	60167935	0622500	15	20	33,4	260	254	249	241	229	214	205	196	174	149	2 1/2"	96	2159	●	●	
SS6B 24 + 6GF - 15 кВт	60167206	0622500	15	20	33,4	271	266	260	251	239	224	214	204	181	155	2 1/2"	98	2219	●	●	
SS6B 25 + 6GF - 15 кВт	60167938	0622500	15	20	33,4	282	277	271	262	249	233	223	213	189	162	2 1/2"	99	2280	●	●	
SS6B 26 + 6GF - 15 кВт	60167939	0622500	15	20	33,4	293	288	282	272	259	242	232	221	196	168	2 1/2"	101	2340	●	●	
SS6B 27 + 6GF - 15 кВт	60167207	0622500	15	20	33,4	305	299	293	283	269	252	241	230	204	175	2 1/2"	102	2401	●	●	
SS6B 28 + 6GF - 15 кВт	60167940	0622500	15	20	33,4	316	310	303	293	279	261	250	238	211	181	2 1/2"	104	2461	●	●	
SS6B 29 + 6GF - 18,5 кВт	60167941	0627500	18,5	25	41	327	321	314	304	289	270	259	247	219	188	2 1/2"	113	2582	●	●	
SS6B 30 + 6GF - 18,5 кВт	60167208	0627500	18,5	25	41	339	332	325	314	299	280	268	255	227	194	2 1/2"	114	2642	●	●	
SS6B 31 + 6GF - 18,5 кВт	60167209	0627500	18,5	25	41	350	343	336	325	309	289	277	264	234	200	2 1/2"	116	2703	●	●	
SS6B 32 + 6GF - 18,5 кВт	60167942	0627500	18,5	25	41	361	354	347	335	319	298	286	272	242	207	2 1/2"	117	2763	●	●	
SS6B 33 + 6GF - 18,5 кВт	60167210	0627500	18,5	25	41	372	365	358	346	329	307	295	281	249	213	2 1/2"	119	2824	●	●	
SS6B 34 + 6GF - 18,5 кВт	60167943	0627500	18,5	25	41	384	376	368	356	339	317	304	289	257	220	2 1/2"	120	2884	●	●	
SS6B 35 + 6GF - 22 кВт	60167944	0632400	22	30	47	395	387	379	367	349	326	313	298	264	226	2 1/2"	125,6	3015	●	●	
SS6B 36 + 6GF - 22 кВт	60167211	0632400	22	30	47	406	398	390	377	359	335	322	306	272	233	2 1/2"	126,6	3075	●	●	
SS6B 37 + 6GF - 22 кВт	60167945	0632400	22	30	47	418	409	401	388	369	345	330	315	279	239	2 1/2"	128,6	3136	●	●	
SS6B 38 + 6GF - 22 кВт	60167212	0632400	22	30	47	429	420	412	398	379	354	339	323	287	246	2 1/2"	129,6	3196	●	●	
SS6B 39 + 6GF - 22 кВт	60167946	0632400	22	30	47	440	432	423	409	389	363	348	332	294	252	2 1/2"	161,6	3507	●	●	
SS6B 40 + 6GF - 22 кВт	60167213	0632400	22	30	47	451	443	433	419	399	373	357	340	302	259	2 1/2"	163,6	3567	●	●	
SS6B 41 + 6GF - 22 кВт	60167947	0632400	22	30	47	463	454	444	430	409	382	366	349	310	265	2 1/2"	165,6	3628	●	●	
SS6B 42 + 6GF - 30 кВт	60167948	0642500	30	40	61,5	474	465	455	440	419	391	375	357	317	272	2 1/2"	182,8	3758	●	●	
SS6B 43 + 6GF - 30 кВт	60167949	0642500	30	40	61,5	485	476	466	450	429	401	384	366	325	278	2 1/2"	184,8	3819	●	●	
SS6B 44 + 6GF - 30 кВт	60167950	0642500	30	40	61,5	497	487	477	461	439	410	393	374	332	284	2 1/2"	186,8	3879	●	●	
SS6B 45 + 6GF - 30 кВт	60167951	0642500	30	40	61,5	508	498	488	471	449	419	402	383	340	291	2 1/2"	188,8	3940	●	●	
SS6B 46 + 6GF - 30 кВт	60167952	0642500	30	40	61,5	519	509	498	482	459	429	411	391	347	297	2 1/2"	189,8	4000	●	●	
SS6B 47 + 6GF - 30 кВт	60167953	0642500	30	40	61,5	531	520	509	492	469	438	420	400	355	304	2 1/2"	191,8	4061	●	●	
SS6B 48 + 6GF - 30 кВт	60167954	0642500	30	40	61,5	542	531	520	503	479	447	429	408	362	310	2 1/2"	193,8	4121	●	●	
SS6B 49 + 6GF - 30 кВт	60167955	0642500	30	40	61,5	553	542	531	513	489	457	438	417	370	317	2 1/2"	195,8	4182	●	●	
SS6B 50 + 6GF - 30 кВт	60167956	0642500	30	40	61,5	564	553	542	524	499	466	447	425	378	323	2 1/2"	197,8	4242	●	●	
SS6B 51 + 6GF - 30 кВт	60167957	0642500	30	40	61,5	576	564	553	534	509	475	456	434	385	330	2 1/2"	198,8	4303	●	●	
SS6B 52 + 6GF - 30 кВт	60167958	0642500	30	40	61,5	587	575	563	545	519	485	464	442	393	336	2 1/2"	200,8	4363	●	●	
SS6B 53 + 6GF - 30 кВт	60167959	0642500	30	40	61,5	598	586	574	555	529	494	473	451	400	343	2 1/2"	202,8	4424	●	●	
SS6B 54 + 6GF - 30 кВт	60169229	0642500	30	40	61,5	610	597	585	566	539	503	482	459	408	349	2 1/2"	204,8	4484	●	●	
SS6B 55 + 6GF - 30 кВт	60169236	0642500	30	40	61,5	621	609	596	576	549	512	491	468	415	356	2 1/2"	206,8	4545	●	●	
SS6B 56 + 6GF - 30 кВт	60169237	0642500	30	40	61,5	632	620	607	587	559	522	500	476	423	362	2 1/2"	207,8	4605	●	●	
SS6B 57 + 6GF - 37 кВт	60169238	0650005	37	50	79,3	643	631	618	597	569	531	509	485	430	369	2 1/2"	221,8	4746	●	●	
SS6B 58 + 6GF - 37 кВт	60169239	0650005	37	50	79,3	655	642	628	608	578	540	518	493	438	375	2 1/2"	223,8	4806	●	●	
SS6B 59 + 6GF - 37 кВт	60169240	0650005	37	50	79,3	666	653	639	618	588	550	527	502	446	381	2 1/2"	225,8	4867	●	●	
SS6B 60 + 6GF - 37 кВт	60169241	0650005	37	50	79,3	677	664	650	629	598	559	536	510	453	388	2 1/2"	227,8	4927	●	●	

● допускается
○ по запросу

ТЕХНИЧЕСКИЕ ХАРАКТЕРИСТИКИ - SS6B, гидравлическая часть

МОДЕЛЬ	КОД ГИДРАВ-ЛИЧЕСКОЙ ЧАСТИ	ЭЛЕКТРИЧЕСКИЕ ХАРАКТЕРИСТИКИ		ГИДРАВЛИЧЕСКИЕ ХАРАКТЕРИСТИКИ											DN ПАТРУБКА (РЕЗЬБА)	ВЕС, кг	H, мм	ПОДКЛЮ-ЧАЕМЫЙ ДВИГ-АТЕЛЬ
		НОМ. МОЩН. P2		Q, м³/ч	0,0	6,0	8,0	10,0	12,0	14,0	15,0	16,0	18,0	20,0				
		кВт	л. с.															
SS6B 07	60167199	4	5,5		79	77	76	73	70	65	63	60	53	45	2 1/2"	14	693	6"
SS6B 08	60167926	5,5	7,5		90	89	87	84	80	75	71	68	60	52	2 1/2"	16	753	6"
SS6B 09	60167927	5,5	7,5		102	100	98	94	90	84	80	77	68	58	2 1/2"	17	814	6"
SS6B 10	60167200	5,5	7,5		113	111	108	105	100	93	89	85	76	65	2 1/2"	18	874	6"
SS6B 11	60167928	7,5	10		124	122	119	115	110	102	98	94	83	71	2 1/2"	20	935	6"
SS6B 12	60167929	7,5	10		135	133	130	126	120	112	107	102	91	78	2 1/2"	21	995	6"
SS6B 13	60167201	7,5	10		147	144	141	136	130	121	116	111	98	84	2 1/2"	23	1056	6"
SS6B 14	60167930	7,5	10		158	155	152	147	140	130	125	119	106	91	2 1/2"	24	1116	6"
SS6B 15	60167202	9,3	12,5		169	166	163	157	150	140	134	128	113	97	2 1/2"	26	1177	6"
SS6B 16	60167931	9,3	12,5		181	177	173	168	160	149	143	136	121	103	2 1/2"	27	1237	6"
SS6B 17	60167203	9,3	12,5		192	188	184	178	170	158	152	145	128	110	2 1/2"	29	1298	6"
SS6B 18	60167932	11	15		203	199	195	189	180	168	161	153	136	116	2 1/2"	30	1358	6"
SS6B 19	60167933	11	15		214	210	206	199	190	177	170	162	143	123	2 1/2"	31	1419	6"
SS6B 20	60167204	11	15		226	221	217	210	199	186	179	170	151	129	2 1/2"	33	1479	6"
SS6B 21	60167934	15	20		237	232	228	220	209	196	188	179	159	136	2 1/2"	34	1540	6"
SS6B 22	60167205	15	20		248	243	238	230	219	205	196	187	166	142	2 1/2"	36	1600	6"
SS6B 23	60167935	15	20		260	254	249	241	229	214	205	196	174	149	2 1/2"	37	1661	6"
SS6B 24	60167206	15	20		271	266	260	251	239	224	214	204	181	155	2 1/2"	39	1721	6"
SS6B 25	60167938	15	20		282	277	271	262	249	233	223	213	189	162	2 1/2"	40	1782	6"
SS6B 26	60167939	15	20		293	288	282	272	259	242	232	221	196	168	2 1/2"	42	1842	6"
SS6B 27	60167207	15	20		305	299	293	283	269	252	241	230	204	175	2 1/2"	43	1903	6"
SS6B 28	60167940	15	20		316	310	303	293	279	261	250	238	211	181	2 1/2"	45	1963	6"
SS6B 29	60167941	18,5	25		327	321	314	304	289	270	259	247	219	188	2 1/2"	46	2024	6"
SS6B 30	60167208	18,5	25		339	332	325	314	299	280	268	255	227	194	2 1/2"	47	2084	6"
SS6B 31	60167209	18,5	25		350	343	336	325	309	289	277	264	234	200	2 1/2"	49	2145	6"
SS6B 32	60167942	18,5	25		361	354	347	335	319	298	286	272	242	207	2 1/2"	50	2205	6"
SS6B 33	60167210	18,5	25	H	372	365	358	346	329	307	295	281	249	213	2 1/2"	52	2266	6"
SS6B 34	60167943	18,5	25	(M)	384	376	368	356	339	317	304	289	257	220	2 1/2"	53	2326	6"
SS6B 35	60167944	22	30		395	387	379	367	349	326	313	298	264	226	2 1/2"	55	2387	6"
SS6B 36	60167211	22	30		406	398	390	377	359	335	322	306	272	233	2 1/2"	56	2447	6"
SS6B 37	60167945	22	30		418	409	401	388	369	345	330	315	279	239	2 1/2"	58	2508	6"
SS6B 38	60167212	22	30		429	420	412	398	379	354	339	323	287	246	2 1/2"	59	2568	6"
SS6B 39	60167946	22	30		440	432	423	409	389	363	348	332	294	252	2 1/2"	91	2879	6"
SS6B 40	60167213	22	30		451	443	433	419	399	373	357	340	302	259	2 1/2"	93	2939	6"
SS6B 41	60167947	22	30		463	454	444	430	409	382	366	349	310	265	2 1/2"	95	3000	6"
SS6B 42	60167948	30	40		474	465	455	440	419	391	375	357	317	272	2 1/2"	96	3060	6"
SS6B 43	60167949	30	40		485	476	466	450	429	401	384	366	325	278	2 1/2"	98	3121	6"
SS6B 44	60167950	30	40		497	487	477	461	439	410	393	374	332	284	2 1/2"	100	3181	6"
SS6B 45	60167951	30	40		508	498	488	471	449	419	402	383	340	291	2 1/2"	102	3242	6"
SS6B 46	60167952	30	40		519	509	498	482	459	429	411	391	347	297	2 1/2"	103	3302	6"
SS6B 47	60167953	30	40		531	520	509	492	469	438	420	400	355	304	2 1/2"	105	3363	6"
SS6B 48	60167954	30	40		542	531	520	503	479	447	429	408	362	310	2 1/2"	107	3423	6"
SS6B 49	60167955	30	40		553	542	531	513	489	457	438	417	370	317	2 1/2"	109	3484	6"
SS6B 50	60167956	30	40		564	553	542	524	499	466	447	425	378	323	2 1/2"	111	3544	6"
SS6B 51	60167957	30	40		576	564	553	534	509	475	456	434	385	330	2 1/2"	112	3605	6"
SS6B 52	60167958	30	40		587	575	563	545	519	485	464	442	393	336	2 1/2"	114	3665	6"
SS6B 53	60167959	30	40		598	586	574	555	529	494	473	451	400	343	2 1/2"	116	3726	6"
SS6B 54	60169229	30	40		610	597	585	566	539	503	482	459	408	349	2 1/2"	118	3786	6"
SS6B 55	60169236	30	40		621	609	596	576	549	512	491	468	415	356	2 1/2"	120	3847	6"
SS6B 56	60169237	30	40		632	620	607	587	559	522	500	476	423	362	2 1/2"	121	3907	6"
SS6B 57	60169238	37	50		643	631	618	597	569	531	509	485	430	369	2 1/2"	123	3968	6"
SS6B 58	60169239	37	50		655	642	628	608	578	540	518	493	438	375	2 1/2"	125	4028	6"
SS6B 59	60169240	37	50		666	653	639	618	588	550	527	502	446	381	2 1/2"	127	4089	6"
SS6B 60	60169241	37	50		677	664	650	629	598	559	536	510	453	388	2 1/2"	129	4149	6"

СКВАЖИННЫЕ НАСОСЫ И ЭЛЕКТРОДВИГАТЕЛИ

ТЕХНИЧЕСКИЕ ХАРАКТЕРИСТИКИ - SS6C с прямым пуском

МОДЕЛЬ	КОД ГИДРАВ-ЛИЧЕСКОЙ ЧАСТИ	КОД ДВИГАТЕЛЯ	ЭЛЕКТРИЧЕСКИЕ ХАРАКТЕРИСТИКИ			ГИДРАВЛИЧЕСКИЕ ХАРАКТЕРИСТИКИ										DN ПАТРУБКА (РЕЗЬБА)	ВЕС, кг	H, мм	Работа с инвертором	Горизонт. монтаж	
			НОМ. МОЩН. P2		Ином. А, 400 В	Q, м³/ч	0,0	6,0	10,0	14,0	18,0	22,0	26,0	30,0	34,0						38,0
			кВт	л. с.																	
SS6C 04 + 6GF - 4 кВт	60167215	0605500	4	5,5	10,6	47	46	44	43	40	37	34	30	25	20	3"	52,4	974	●	●	
SS6C 05 + 6GF - 5,5 кВт	60167216	0607500	5,5	7,5	14	59	57	55	53	50	47	42	37	32	25	3"	57,6	1069	●	●	
SS6C 06 + 6GF - 5,5 кВт	60167217	0607500	5,5	7,5	14	70	69	67	64	60	56	51	45	38	30	3"	59,6	1164	●	●	
SS6C 07 + 6GF - 7,5 кВт	60167962	0610000	7,5	10	18	82	80	78	74	70	65	59	52	44	35	3"	64,2	1279	●	●	
SS6C 08 + 6GF - 7,5 кВт	60167218	0610000	7,5	10	18	94	92	89	85	80	75	68	60	51	40	3"	66,2	1374	●	●	
SS6C 09 + 6GF - 9,2 кВт	60167963	0612500	9,2	12,5	22	105	103	100	96	90	84	76	67	57	45	3"	71,6	1499	●	●	
SS6C 10 + 6GF - 9,2 кВт	60167964	0612500	9,2	12,5	22	117	114	111	106	100	93	85	75	63	50	3"	73,6	1594	●	●	
SS6C 11 + 6GF - 9,2 кВт	60167219	0612500	9,2	12,5	22	129	126	122	117	110	103	93	82	70	55	3"	75,6	1689	●	●	
SS6C 12 + 6GF - 11 кВт	60167965	0615000	11	15	25,5	141	137	133	128	120	112	102	90	76	60	3"	82	1804	●	●	
SS6C 13 + 6GF - 11 кВт	60167220	0615000	11	15	25,5	152	149	144	138	131	121	110	97	82	65	3"	84	1899	●	●	
SS6C 14 + 6GF - 15 кВт	60167966	0620000	15	20	33,4	164	160	155	149	141	131	119	105	89	70	3"	92	2097	●	●	
SS6C 15 + 6GF - 15 кВт	60167221	0620000	15	20	33,4	176	172	166	159	151	140	127	112	95	75	3"	95	2192	●	●	
SS6C 16 + 6GF - 15 кВт	60167967	0620000	15	20	33,4	187	183	178	170	161	149	136	120	101	80	3"	97	2287	●	●	
SS6C 17 + 6GF - 15 кВт	60167222	0620000	15	20	33,4	199	195	189	181	171	159	144	127	108	85	3"	99	2382	●	●	
SS6C 18 + 6GF - 18,5 кВт	60167968	0625000	18,5	25	41	211	206	200	191	181	168	153	135	114	90	3"	109	2537	●	●	
SS6C 19 + 6GF - 18,5 кВт	60167223	0625000	18,5	25	41	223	217	211	202	191	177	161	142	121	95	3"	111	2632	●	●	
SS6C 20 + 6GF - 18,5 кВт	60167225	0625000	18,5	25	41	234	229	222	213	201	186	170	150	127	100	3"	113	2727	●	●	
SS6C 21 + 6GF - 18,5 кВт	60167226	0625000	18,5	25	41	246	240	233	223	211	196	178	157	133	105	3"	115	2822	●	●	
SS6C 22 + 6GF - 22 кВт	60167969	0630000	22	30	47	258	252	244	234	221	205	187	165	140	110	3"	120,6	2987	●	●	
SS6C 23 + 6GF - 22 кВт	60167227	0630000	22	30	47	269	263	255	244	231	214	195	172	146	115	3"	122,6	3082	●	●	
SS6C 24 + 6GF - 22 кВт	60167970	0630000	22	30	47	281	275	266	255	241	224	203	180	152	120	3"	124,6	3177	●	●	
SS6C 25 + 6GF - 22 кВт	60167971	0630000	22	30	47	293	286	277	266	251	233	212	187	159	125	3"	126,6	3272	●	●	
SS6C 26 + 6GF - 22 кВт	60167228	0630000	22	30	47	305	298	289	276	261	242	220	195	165	130	3"	128,6	3367	●	●	
SS6C 27 + 6GF - 30 кВт	60167972	0640000	30	40	61,5	316	309	300	287	271	252	229	202	171	136	3"	146,8	3532	●	●	
SS6C 28 + 6GF - 30 кВт	60167973	0640000	30	40	61,5	328	320	311	298	281	261	237	210	178	141	3"	149,8	3627	●	●	
SS6C 29 + 6GF - 30 кВт	60167974	0640000	30	40	61,5	340	332	322	308	291	270	246	217	184	146	3"	151,8	3722	●	●	
SS6C 30 + 6GF - 30 кВт	60167229	0640000	30	40	61,5	351	343	333	319	301	280	254	225	190	151	3"	153,8	3817	●	●	
SS6C 31 + 6GF - 30 кВт	60167975	0640000	30	40	61,5	363	355	344	330	311	289	263	232	197	156	3"	155,8	3912	●	●	
SS6C 32 + 6GF - 30 кВт	60167976	0640000	30	40	61,5	375	366	355	340	321	298	271	240	203	161	3"	157,8	4007	●	●	
SS6C 33 + 6GF - 30 кВт	60167977	0640000	30	40	61,5	387	378	366	351	331	308	280	247	209	166	3"	159,8	4102	●	●	
SS6C 34 + 6GF - 30 кВт	60167230	0640000	30	40	61,5	398	389	377	361	341	317	288	255	216	171	3"	161,8	4197	●	●	
SS6C 35 + 6GF - 30 кВт	60167978	0640000	30	40	61,5	410	401	388	372	351	326	297	262	222	176	3"	163,8	4292	●	●	
SS6C 36 + 6GF - 30 кВт	60167979	0640000	30	40	61,5	422	412	400	383	361	336	305	270	228	181	3"	165,8	4387	●	●	
SS6C 37 + 6GF - 30 кВт	60167980	0640000	30	40	61,5	433	423	411	393	371	345	314	277	235	186	3"	167,8	4482	●	●	
SS6C 38 + 6GF - 30 кВт	60167981	0640000	30	40	61,5	445	435	422	404	381	354	322	285	241	191	3"	169,8	4577	●	●	
SS6C 39 + 6GF - 37 кВт	60167231	0650000	37	50	79,3	457	446	433	415	392	364	331	292	247	196	3"	222,8	5002	●	●	
SS6C 40 + 6GF - 37 кВт	60167982	0650000	37	50	79,3	469	458	444	425	402	373	339	300	254	201	3"	224,8	5097	●	●	
SS6C 41 + 6GF - 37 кВт	60167983	0650000	37	50	79,3	480	469	455	436	412	382	348	307	260	206	3"	227,8	5192	●	●	
SS6C 42 + 6GF - 37 кВт	60167984	0650000	37	50	79,9	492	481	466	446	422	392	356	315	266	211	3"	230,8	5287	●	●	
SS6C 43 + TR860 45кВт	60167232	60144582	45	60	92	504	492	477	457	432	401	365	322	273	216	3"	311	5874	○	●	
SS6C 44 + TR860 45кВт	60167985	60144582	45	60	92	515	504	488	468	442	410	373	330	279	221	3"	314	5969	○	●	
SS6C 45 + TR860 45 кВт	60167986	60144582	45	60	92	527	515	499	478	452	420	381	337	285	226	3"	316	6064	○	●	
SS6C 46 + TR860 45 кВт	60167233	60144582	45	60	92	539	526	511	489	462	429	390	344	292	231	3"	319	6159	○	●	
SS6C 47 + TR860 45 кВт	60167988	60144582	45	60	92	551	538	522	500	472	438	398	352	298	236	3"	322	6254	○	●	
SS6C 48 + TR860 45 кВт	60167989	60144582	45	60	92	562	549	533	510	482	448	407	359	304	241	3"	324	6349	○	●	
SS6C 49 + TR860 45 кВт	60167503	60144582	45	60	92	574	561	544	521	492	457	415	367	311	246	3"	327	6444	○	●	
SS6C 50 + TR860 45 кВт	60169242	60144582	45	60	92	586	572	555	532	502	466	424	374	317	251	3"	329	6539	○	●	
SS6C 51 + TR860 45 кВт	60169243	60144582	45	60	92	597	584	566	542	512	476	432	382	323	256	3"	332	6634	○	●	
SS6C 52 + TR875 55 кВт	60169244	60144583	55	75	109	609	595	577	553	522	485	441	389	330	261	3"	350	6809	○	●	
SS6C 53 + TR875 55 кВт	60169245	60144583	55	75	109	621	607	588	563	532	494	449	397	336	266	3"	352	6904	○	●	
SS6C 54 + TR875 55 кВт	60169246	60144583	55	75	109	633	618	599	574	542	503	458	404	342	271	3"	355	6999	○	●	

● допускается
○ по запросу

ТЕХНИЧЕСКИЕ ХАРАКТЕРИСТИКИ - SS6C с пуском звезда-треугольник

МОДЕЛЬ	КОД ГИДРАВ-ЛИЧЕСКОЙ ЧАСТИ	КОД ДВИГАТЕЛЯ	ЭЛЕКТРИЧЕСКИЕ ХАРАКТЕРИСТИКИ			ГИДРАВЛИЧЕСКИЕ ХАРАКТЕРИСТИКИ											DN ПАТРУБКА (РЕЗЬБА)	ВЕС, кг	Н, мм	Работа с инвертором	Горизонт. монтаж
			НОМ. МОЩН. P2		Ином, А, 400 В	Q, м³/ч	0,0	6,0	10,0	14,0	18,0	22,0	26,0	30,0	34,0	38,0					
			кВт	л. с.																	
SS6C 04 + 6GF - 4 кВт	60167215	0605620	4	5,5	10,6	47	46	44	43	40	37	34	30	25	20	3"	52,4	974	●	●	
SS6C 05 + 6GF - 5,5 кВт	60167216	0607510	5,5	7,5	14	59	57	55	53	50	47	42	37	32	25	3"	57,6	1069	●	●	
SS6C 06 + 6GF - 5,5 кВт	60167217	0607510	5,5	7,5	14	70	69	67	64	60	56	51	45	38	30	3"	59,6	1164	●	●	
SS6C 07 + 6GF - 7,5 кВт	60167962	0611750	7,5	10	18	82	80	78	74	70	65	59	52	44	35	3"	64,2	1279	●	●	
SS6C 08 + 6GF - 7,5 кВт	60167218	0611750	7,5	10	18	94	92	89	85	80	75	68	60	51	40	3"	66,2	1374	●	●	
SS6C 09 + 6GF - 9,2 кВт	60167963	0614000	9,2	12,5	22	105	103	100	96	90	84	76	67	57	45	3"	71,6	1499	●	●	
SS6C 10 + 6GF - 9,2 кВт	60167964	0614000	9,2	12,5	22	117	114	111	106	100	93	85	75	63	50	3"	73,6	1594	●	●	
SS6C 11 + 6GF - 9,2 кВт	60167219	0614000	9,2	12,5	22	129	126	122	117	110	103	93	82	70	55	3"	75,6	1689	●	●	
SS6C12+ 6GF - 11 кВт	60167965	0617500	11	15	25,5	141	137	133	128	120	112	102	90	76	60	3"	82	1804	●	●	
SS6C13+ 6GF - 11 кВт	60167220	0617500	11	15	25,5	152	149	144	138	131	121	110	97	82	65	3"	84	1899	●	●	
SS6C 14 + 6GF - 15 кВт	60167966	0622500	15	20	33,4	164	160	155	149	141	131	119	105	89	70	3"	92	2097	●	●	
SS6C 15 + 6GF - 15 кВт	60167221	0622500	15	20	33,4	176	172	166	159	151	140	127	112	95	75	3"	95	2192	●	●	
SS6C 16 + 6GF - 15 кВт	60167967	0622500	15	20	33,4	187	183	178	170	161	149	136	120	101	80	3"	97	2287	●	●	
SS6C 17 + 6GF - 15 кВт	60167222	0622500	15	20	33,4	199	195	189	181	171	159	144	127	108	85	3"	99	2382	●	●	
SS6C 18 + 6GF - 18,5 кВт	60167968	0627500	18,5	25	41	211	206	200	191	181	168	153	135	114	90	3"	109	2537	●	●	
SS6C 19 + 6GF - 18,5 кВт	60167223	0627500	18,5	25	41	223	217	211	202	191	177	161	142	121	95	3"	111	2632	●	●	
SS6C 20 + 6GF - 18,5 кВт	60167225	0627500	18,5	25	41	234	229	222	213	201	186	170	150	127	100	3"	113	2727	●	●	
SS6C 21 + 6GF - 18,5 кВт	60167226	0627500	18,5	25	41	246	240	233	223	211	196	178	157	133	105	3"	115	2822	●	●	
SS6C 22 + 6GF - 22 кВт	60167969	0632400	22	30	47	258	252	244	234	221	205	187	165	140	110	3"	120,6	2987	●	●	
SS6C 23 + 6GF - 22 кВт	60167227	0632400	22	30	47	269	263	255	244	231	214	195	172	146	115	3"	122,6	3082	●	●	
SS6C 24 + 6GF - 22 кВт	60167970	0632400	22	30	47	281	275	266	255	241	224	203	180	152	120	3"	124,6	3177	●	●	
SS6C 25 + 6GF - 22 кВт	60167971	0632400	22	30	47	293	286	277	266	251	233	212	187	159	125	3"	126,6	3272	●	●	
SS6C 26 + 6GF - 22 кВт	60167228	0632400	22	30	47	305	298	289	276	261	242	220	195	165	130	3"	128,6	3367	●	●	
SS6C 27 + 6GF - 30 кВт	60167972	0642500	30	40	61,5	316	309	300	287	271	252	229	202	171	136	3"	146,8	3532	●	●	
SS6C 28 + 6GF - 30 кВт	60167973	0642500	30	40	61,5	328	320	311	298	281	261	237	210	178	141	3"	149,8	3627	●	●	
SS6C 29 + 6GF - 30 кВт	60167974	0642500	30	40	61,5	340	332	322	308	291	270	246	217	184	146	3"	151,8	3722	●	●	
SS6C 30 + 6GF - 30 кВт	60167229	0642500	30	40	61,5	351	343	333	319	301	280	254	225	190	151	3"	153,8	3817	●	●	
SS6C 31 + 6GF - 30 кВт	60167975	0642500	30	40	61,5	363	355	344	330	311	289	263	232	197	156	3"	155,8	3912	●	●	
SS6C 32 + 6GF - 30 кВт	60167976	0642500	30	40	61,5	375	366	355	340	321	298	271	240	203	161	3"	157,8	4007	●	●	
SS6C 33 + 6GF - 30 кВт	60167977	0642500	30	40	61,5	387	378	366	351	331	308	280	247	209	166	3"	159,8	4102	●	●	
SS6C 34 + 6GF - 30 кВт	60167230	0642500	30	40	61,5	398	389	377	361	341	317	288	255	216	171	3"	161,8	4197	●	●	
SS6C 35 + 6GF - 30 кВт	60167978	0642500	30	40	61,5	410	401	388	372	351	326	297	262	222	176	3"	163,8	4292	●	●	
SS6C 36 + 6GF - 30 кВт	60167979	0642500	30	40	61,5	422	412	400	383	361	336	305	270	228	181	3"	165,8	4387	●	●	
SS6C 37 + 6GF - 30 кВт	60167980	0642500	30	40	61,5	433	423	411	393	371	345	314	277	235	186	3"	167,8	4482	●	●	
SS6C 38 + 6GF - 30 кВт	60167981	0642500	30	40	61,5	445	435	422	404	381	354	322	285	241	191	3"	169,8	4577	●	●	
SS6C 39 + 6GF - 37 кВт	60167231	0650005	37	50	79,3	457	446	433	415	392	364	331	292	247	196	3"	222,8	5002	●	●	
SS6C 40 + 6GF - 37 кВт	60167982	0650005	37	50	79,3	469	458	444	425	402	373	339	300	254	201	3"	224,8	5097	●	●	
SS6C 41 + 6GF - 37 кВт	60167983	0650005	37	50	79,3	480	469	455	436	412	382	348	307	260	206	3"	227,8	5192	●	●	
SS6C 42 + 6GF - 37 кВт	60167984	0650005	37	50	79,9	492	481	466	446	422	392	356	315	266	211	3"	230,8	5287	●	●	
SS6C 43 + TR860 45 кВт	60167232	60144592	45	60	92	504	492	477	457	432	401	365	322	273	216	3"	311	5874	○	●	
SS6C 44 + TR860 45 кВт	60167985	60144592	45	60	92	515	504	488	468	442	410	373	330	279	221	3"	314	5969	○	●	
SS6C 45 + TR860 45 кВт	60167986	60144592	45	60	92	527	515	499	478	452	420	381	337	285	226	3"	316	6064	○	●	
SS6C 46 + TR860 45 кВт	60167233	60144592	45	60	92	539	526	511	489	462	429	390	344	292	231	3"	319	6159	○	●	
SS6C 47 + TR860 45 кВт	60167988	60144592	45	60	92	551	538	522	500	472	438	398	352	298	236	3"	322	6254	○	●	
SS6C 48 + TR860 45 кВт	60167989	60144592	45	60	92	562	549	533	510	482	448	407	359	304	241	3"	324	6349	○	●	
SS6C 49 + TR860 45 кВт	60167503	60144592	45	60	92	574	561	544	521	492	457	415	367	311	246	3"	327	6444	○	●	
SS6C 50 + TR860 45 кВт	60169242	60144592	45	60	92	586	572	555	532	502	466	424	374	317	251	3"	329	6539	○	●	
SS6C 51 + TR860 45 кВт	60169243	60144592	45	60	92	597	584	566	542	512	476	432	382	323	256	3"	332	6634	○	●	
SS6C 52 + TR875 55 кВт	60169244	60144593	55	75	109	609	595	577	553	522	485	441	389	330	261	3"	350	6809	○	●	
SS6C 53 + TR875 55 кВт	60169245	60144593	55	75	109	621	607	588	563	532	494	449	397	336	266	3"	352	6904	○	●	
SS6C 54 + TR875 55 кВт	60169246	60144593	55	75	109	633	618	599	574	542	503	458	404	342	271	3"	355	6999	○	●	

● допускается
○ по запросу

ТЕХНИЧЕСКИЕ ХАРАКТЕРИСТИКИ - SS6C, гидравлическая часть

МОДЕЛЬ	КОД ГИДРАВЛИЧЕСКОЙ ЧАСТИ	ЭЛЕКТРИЧЕСКИЕ ХАРАКТЕРИСТИКИ		ГИДРАВЛИЧЕСКИЕ ХАРАКТЕРИСТИКИ											DN НАПОРН. ПАТРУБКА (ГАЗ. РЕЗЬБА)	ВЕС, кг	H, мм	ПОДКЛЮЧАЕМЫЙ ДВИГАТЕЛЬ
		НОМ. МОЩН. P2		Q, м³/ч	0,0	6,0	10,0	14,0	18,0	22,0	26,0	30,0	34,0	38,0				
		кВт	л.с.															
SS6C 04	60167215	4	5,5	H (M)	47	46	44	43	40	37	34	30	25	20	3"	13	649	6"
SS6C 05	60167216	5,5	7,5		59	57	55	53	50	47	42	37	32	25	3"	15	744	6"
SS6C 06	60167217	5,5	7,5		70	69	67	64	60	56	51	45	38	30	3"	17	839	6"
SS6C 07	60167962	7,5	10		82	80	78	74	70	65	59	52	44	35	3"	19	934	6"
SS6C 08	60167218	7,5	10		94	92	89	85	80	75	68	60	51	40	3"	21	1029	6"
SS6C 09	60167963	9,2	12,5		105	103	100	96	90	84	76	67	57	45	3"	23	1124	6"
SS6C 10	60167964	9,2	12,5		117	114	111	106	100	93	85	75	63	50	3"	25	1219	6"
SS6C 11	60167219	9,2	12,5		129	126	122	117	110	103	93	82	70	55	3"	27	1314	6"
SS6C 12	60167965	11	15		141	137	133	128	120	112	102	90	76	60	3"	29	1409	6"
SS6C 13	60167220	11	15		152	149	144	138	131	121	110	97	82	65	3"	31	1504	6"
SS6C 14	60167966	15	20		164	160	155	149	141	131	119	105	89	70	3"	33	1599	6"
SS6C 15	60167221	15	20		176	172	166	159	151	140	127	112	95	75	3"	36	1694	6"
SS6C 16	60167967	15	20		187	183	178	170	161	149	136	120	101	80	3"	38	1789	6"
SS6C 17	60167222	15	20		199	195	189	181	171	159	144	127	108	85	3"	40	1884	6"
SS6C 18	60167968	18,5	25		211	206	200	191	181	168	153	135	114	90	3"	42	1979	6"
SS6C 19	60167223	18,5	25		223	217	211	202	191	177	161	142	121	95	3"	44	2074	6"
SS6C 20	60167225	18,5	25		234	229	222	213	201	186	170	150	127	100	3"	46	2169	6"
SS6C 21	60167226	18,5	25		246	240	233	223	211	196	178	157	133	105	3"	48	2264	6"
SS6C 22	60167969	22	30		258	252	244	234	221	205	187	165	140	110	3"	50	2359	6"
SS6C 23	60167227	22	30		269	263	255	244	231	214	195	172	146	115	3"	52	2454	6"
SS6C 24	60167970	22	30		281	275	266	255	241	224	203	180	152	120	3"	54	2549	6"
SS6C 25	60167971	22	30		293	286	277	266	251	233	212	187	159	125	3"	56	2644	6"
SS6C 26	60167228	22	30		305	298	289	276	261	242	220	195	165	130	3"	58	2739	6"
SS6C 27	60167972	30	40		316	309	300	287	271	252	229	202	171	136	3"	60	2834	6"
SS6C 28	60167973	30	40		328	320	311	298	281	261	237	210	178	141	3"	63	2929	6"
SS6C 29	60167974	30	40		340	332	322	308	291	270	246	217	184	146	3"	65	3024	6"
SS6C 30	60167229	30	40		351	343	333	319	301	280	254	225	190	151	3"	67	3119	6"
SS6C 31	60167975	30	40		363	355	344	330	311	289	263	232	197	156	3"	69	3214	6"
SS6C 32	60167976	30	40		375	366	355	340	321	298	271	240	203	161	3"	71	3309	6"
SS6C 33	60167977	30	40		387	378	366	351	331	308	280	247	209	166	3"	73	3404	6"
SS6C 34	60167230	30	40		398	389	377	361	341	317	288	255	216	171	3"	75	3499	6"
SS6C 35	60167978	30	40		410	401	388	372	351	326	297	262	222	176	3"	77	3594	6"
SS6C 36	60167979	30	40		422	412	400	383	361	336	305	270	228	181	3"	79	3689	6"
SS6C 37	60167980	30	40		433	423	411	393	371	345	314	277	235	186	3"	81	3784	6"
SS6C 38	60167981	30	40		445	435	422	404	381	354	322	285	241	191	3"	83	3879	6"
SS6C 39	60167231	37	50		457	446	433	415	392	364	331	292	247	196	3"	124	4224	6"
SS6C 40	60167982	37	50		469	458	444	425	402	373	339	300	254	201	3"	126	4319	6"
SS6C 41	60167983	37	50		480	469	455	436	412	382	348	307	260	206	3"	129	4414	6"
SS6C 42	60167984	37	50		492	481	466	446	422	392	356	315	266	211	3"	132	4509	6"
SS6C 43	60167232	45	60		504	492	477	457	432	401	365	322	273	216	3"	134	4604	8"
SS6C 44	60167985	45	60		515	504	488	468	442	410	373	330	279	221	3"	137	4699	8"
SS6C 45	60167986	45	60		527	515	499	478	452	420	381	337	285	226	3"	139	4794	8"
SS6C 46	60167233	45	60		539	526	511	489	462	429	390	344	292	231	3"	142	4889	8"
SS6C 47	60167988	45	60		551	538	522	500	472	438	398	352	298	236	3"	145	4984	8"
SS6C 48	60167989	45	60		562	549	533	510	482	448	407	359	304	241	3"	147	5079	8"
SS6C 49	60167503	45	60		574	561	544	521	492	457	415	367	311	246	3"	150	5174	8"
SS6C 50	60169242	45	60		586	572	555	532	502	466	424	374	317	251	3"	152	5269	8"
SS6C 51	60169243	45	60		597	584	566	542	512	476	432	382	323	256	3"	155	5364	8"
SS6C 52	60169244	55	75		609	595	577	553	522	485	441	389	330	261	3"	158	5459	8"
SS6C 53	60169245	55	75		621	607	588	563	532	494	449	397	336	266	3"	160	5554	8"
SS6C 54	60169246	55	75		633	618	599	574	542	503	458	404	342	271	3"	163	5649	8"

ТЕХНИЧЕСКИЕ ХАРАКТЕРИСТИКИ - SS6D с прямым пуском

МОДЕЛЬ	КОД ГИДРАВЛИЧЕСКОЙ ЧАСТИ	КОД ДВИГАТЕЛЯ	ЭЛЕКТРИЧЕСКИЕ ХАРАКТЕРИСТИКИ			ГИДРАВЛИЧЕСКИЕ ХАРАКТЕРИСТИКИ											DN НАПОРН. ПАТРУБКА (ГАЗ. РЕЗЬБА)	ВЕС, кг	H, мм	Работа с инвертором	Горизонт. монтаж
			НОМ. МОЩН. P2		Ином. А, 400 В	Q, м³/ч															
			кВт	л. с.		Q, л/с	0,0	5,6	6,9	8,3	9,7	11,1	12,5	13,9	15,3	16,7					
SS6D 03 + 6GF - 5,5 кВт	60167246	0607500	5,5	7,5	14	42	38	36	33	31	29	26	24	20	16	4"	54,6	931	●	●	
SS6D 04 + 6GF - 7,5 кВт	60167247	0610000	7,5	10	18	56	50	47	44	41	38	35	32	27	21	4"	60,2	1063	●	●	
SS6D 05 + 6GF - 7,5 кВт	60167248	0610000	7,5	10	18	70	63	59	56	52	48	44	39	34	26	4"	63,2	1175	●	●	
SS6D 06 + 6GF - 9,2 кВт	60167249	0612500	9,2	12,5	22	84	75	71	67	62	57	53	47	41	31	4"	68,6	1317	●	●	
SS6D 07 + 6GF - 11 кВт	60167250	0615000	11	15	25,5	98	88	83	78	72	67	61	55	47	36	4"	76	1449	●	●	
SS6D 08 + 6GF - 15 кВт	60167251	0620000	15	20	33,4	112	101	95	89	83	77	70	63	54	42	4"	85	1664	●	●	
SS6D 09 + 6GF - 15 кВт	60167252	0620000	15	20	33,4	126	113	107	100	93	86	79	71	61	47	4"	87	1776	●	●	
SS6D 10 + 6GF - 18,5 кВт	60167987	0625000	18,5	25	41	140	126	119	111	103	96	88	79	68	52	4"	98	1948	●	●	
SS6D 11 + 6GF - 18,5 кВт	60167253	0625000	18,5	25	41	154	138	130	122	114	105	97	87	74	57	4"	101	2060	●	●	
SS6D 12 + 6GF - 22 кВт	60167254	0630000	22	30	47	168	151	142	133	124	115	105	95	81	62	4"	106,6	2242	●	●	
SS6D 13 + 6GF - 22 кВт	60167990	0630000	22	30	47	182	163	154	144	134	125	114	102	88	68	4"	109,6	2354	●	●	
SS6D 14 + 6GF - 22 кВт	60167255	0630000	22	30	47	196	176	166	155	145	134	123	110	95	73	4"	112,6	2466	●	●	
SS6D 15 + 6GF - 30 кВт	60167991	0640000	30	40	61,5	210	188	178	167	155	144	132	118	101	78	4"	130,8	2648	●	●	
SS6D 16 + 6GF - 30 кВт	60167256	0640000	30	40	61,5	224	201	190	178	165	153	141	126	108	83	4"	133,8	2760	●	●	
SS6D 17 + 6GF - 30 кВт	60167992	0640000	30	40	61,5	238	214	202	189	176	163	149	134	115	88	4"	135,8	2872	●	●	
SS6D 18 + 6GF - 30 кВт	60167257	0640000	30	40	61,5	252	226	213	200	186	172	158	142	122	93	4"	138,8	2984	●	●	
SS6D 19 + 6GF - 37 кВт	60167995	0650000	37	50	79,3	266	239	225	211	197	182	167	150	128	99	4"	153,8	3176	●	●	
SS6D 20 + 6GF - 37 кВт	60167996	0650000	37	50	79,3	280	251	237	222	207	192	176	158	135	104	4"	155,8	3288	●	●	
SS6D 21 + 6GF - 37 кВт	60167997	0650000	37	50	79,3	294	264	249	233	217	201	184	166	142	109	4"	158,8	3400	●	●	
SS6D 22 + 6GF - 37 кВт	60167998	0650000	37	50	79,3	308	276	261	244	228	211	193	173	149	114	4"	161,8	3512	●	●	
SS6D 23 + 6GF - 37 кВт	60167258	0650000	37	50	79,3	322	289	273	255	238	220	202	181	155	119	4"	163,8	3624	●	●	
SS6D 24 + TR860 45 кВт	60167999	60144582	45	60	92	336	302	285	267	248	230	211	189	162	125	4"	245	4228	○	●	
SS6D 25 + TR860 45 кВт	60168000	60144582	45	60	92	350	314	296	278	259	239	220	197	169	130	4"	248	4340	○	●	
SS6D 26 + TR860 45 кВт	60167259	60144582	45	60	92	364	327	308	289	269	249	228	205	176	135	4"	250	4452	○	●	
SS6D 27 + TR860 45 кВт	60168001	60144582	45	60	92	378	339	320	300	279	259	237	213	182	140	4"	253	4564	○	●	
SS6D 28 + TR860 45 кВт	60167260	60144582	45	60	92	392	352	332	311	290	268	246	221	189	145	4"	256	4676	○	●	
SS6D 29 + TR860 45 кВт	60168002	60144582	45	60	92	406	364	344	322	300	278	255	229	196	151	4"	258	4788	○	●	
SS6D 30 + TR860 45 кВт	60167261	60144582	45	60	92	420	377	356	333	310	287	264	237	203	156	4"	261	4900	○	●	
SS6D 31 + TR875 55 кВт	60168003	60144583	55	75	109	434	390	368	344	321	297	272	244	209	161	4"	278	5092	○	●	
SS6D 32 + TR875 55 кВт	60168004	60144583	55	75	109	448	402	379	355	331	307	281	252	216	166	4"	281	5204	○	●	
SS6D 33 + TR875 55 кВт	60167262	60144583	55	75	109	462	415	391	366	341	316	290	260	223	171	4"	284	5316	○	●	

● допускается
○ по запросу

ТЕХНИЧЕСКИЕ ХАРАКТЕРИСТИКИ - SS6D с пуском звезда-треугольник

МОДЕЛЬ	КОД ГИДРАВЛИЧЕСКОЙ ЧАСТИ	КОД ДВИГАТЕЛЯ	ЭЛЕКТРИЧЕСКИЕ ХАРАКТЕРИСТИКИ			ГИДРАВЛИЧЕСКИЕ ХАРАКТЕРИСТИКИ											DN НАПОРН. ПАТРУБКА (ГАЗ. РЕЗЬБА)	ВЕС, кг	Н, мм	Работа с инвертором	Горизонт. монтаж
			НОМ. МОЩН. P2		Ином, А, 400 В	Q, м³/ч	0,0	20,0	25,0	30,0	35,0	40,0	45,0	50,0	55,0	60,0					
			кВт	л. с.																	
SS6D 03 + 6GF - 5,5 кВт	60167246	0607510	5,5	7,5	14	H (м)	42	38	36	33	31	29	26	24	20	16	4"	54,6	931	●	●
SS6D 04 + 6GF - 7,5 кВт	60167247	0611750	7,5	10	18		56	50	47	44	41	38	35	32	27	21	4"	60,2	1063	●	●
SS6D 05 + 6GF - 7,5 кВт	60167248	0611750	7,5	10	18		70	63	59	56	52	48	44	39	34	26	4"	63,2	1175	●	●
SS6D 06 + 6GF - 9,2 кВт	60167249	0614000	9,2	12,5	22		84	75	71	67	62	57	53	47	41	31	4"	68,6	1317	●	●
SS6D 07 + 6GF - 11 кВт	60167250	0617500	11	15	25,5		98	88	83	78	72	67	61	55	47	36	4"	76	1449	●	●
SS6D 08 + 6GF - 15 кВт	60167251	0622500	15	20	33,4		112	101	95	89	83	77	70	63	54	42	4"	85	1664	●	●
SS6D 09 + 6GF - 15 кВт	60167252	0622500	15	20	33,4		126	113	107	100	93	86	79	71	61	47	4"	87	1776	●	●
SS6D 10 + 6GF - 18,5 кВт	60167987	0627500	18,5	25	41		140	126	119	111	103	96	88	79	68	52	4"	98	1948	●	●
SS6D 11 + 6GF - 18,5 кВт	60167253	0627500	18,5	25	41		154	138	130	122	114	105	97	87	74	57	4"	101	2060	●	●
SS6D 12 + 6GF - 22 кВт	60167254	0632400	22	30	47		168	151	142	133	124	115	105	95	81	62	4"	106,6	2242	●	●
SS6D 13 + 6GF - 22 кВт	60167990	0632400	22	30	47		182	163	154	144	134	125	114	102	88	68	4"	109,6	2354	●	●
SS6D 14 + 6GF - 22 кВт	60167255	0632400	22	30	47		196	176	166	155	145	134	123	110	95	73	4"	112,6	2466	●	●
SS6D 15 + 6GF - 30 кВт	60167991	0642500	30	40	61,5		210	188	178	167	155	144	132	118	101	78	4"	130,8	2648	●	●
SS6D 16 + 6GF - 30 кВт	60167256	0642500	30	40	61,5		224	201	190	178	165	153	141	126	108	83	4"	133,8	2760	●	●
SS6D 17 + 6GF - 30 кВт	60167992	0642500	30	40	61,5		238	214	202	189	176	163	149	134	115	88	4"	135,8	2872	●	●
SS6D 18 + 6GF - 30 кВт	60167257	0642500	30	40	61,5		252	226	213	200	186	172	158	142	122	93	4"	138,8	2984	●	●
SS6D 19 + 6GF - 37 кВт	60167995	0650005	37	50	79,3		266	239	225	211	197	182	167	150	128	99	4"	153,8	3176	●	●
SS6D 20 + 6GF - 37 кВт	60167996	0650005	37	50	79,3		280	251	237	222	207	192	176	158	135	104	4"	155,8	3288	●	●
SS6D 21 + 6GF - 37 кВт	60167997	0650005	37	50	79,3		294	264	249	233	217	201	184	166	142	109	4"	158,8	3400	●	●
SS6D 22 + 6GF - 37 кВт	60167998	0650005	37	50	79,3		308	276	261	244	228	211	193	173	149	114	4"	161,8	3512	●	●
SS6D 23 + 6GF - 37 кВт	60167258	0650005	37	50	79,3		322	289	273	255	238	220	202	181	155	119	4"	163,8	3624	●	●
SS6D 24 + TR860 45 кВт	60167999	60144592	45	60	92		336	302	285	267	248	230	211	189	162	125	4"	245	4228	○	●
SS6D 25 + TR860 45 кВт	60168000	60144592	45	60	92		350	314	296	278	259	239	220	197	169	130	4"	248	4340	○	●
SS6D 26 + TR860 45 кВт	60167259	60144592	45	60	92		364	327	308	289	269	249	228	205	176	135	4"	250	4452	○	●
SS6D 27 + TR860 45 кВт	60168001	60144592	45	60	92		378	339	320	300	279	259	237	213	182	140	4"	253	4564	○	●
SS6D 28 + TR860 45 кВт	60167260	60144592	45	60	92		392	352	332	311	290	268	246	221	189	145	4"	256	4676	○	●
SS6D 29 + TR860 45 кВт	60168002	60144592	45	60	92		406	364	344	322	300	278	255	229	196	151	4"	258	4788	○	●
SS6D 30 + TR860 45 кВт	60167261	60144592	45	60	92		420	377	356	333	310	287	264	237	203	156	4"	261	4900	○	●
SS6D 31 + TR875 55 кВт	60168003	60144593	55	75	109		434	390	368	344	321	297	272	244	209	161	4"	278	5092	○	●
SS6D 32 + TR875 55 кВт	60168004	60144593	55	75	109		448	402	379	355	331	307	281	252	216	166	4"	281	5204	○	●
SS6D 33 + TR875 55 кВт	60167262	60144593	55	75	109		462	415	391	366	341	316	290	260	223	171	4"	284	5316	○	●

● допускается
○ по запросу

ТЕХНИЧЕСКИЕ ХАРАКТЕРИСТИКИ - SS6D, гидравлическая часть

МОДЕЛЬ	КОД ГИДРАВЛИЧЕСКОЙ ЧАСТИ	ЭЛЕКТРИЧЕСКИЕ ХАРАКТЕРИСТИКИ		ГИДРАВЛИЧЕСКИЕ ХАРАКТЕРИСТИКИ												DN НАПОРН. ПАТРУБКА (ГАЗ. РЕЗЬБА)	ВЕС, кг	H, мм	ПОДКЛЮЧАЕМЫЙ ДВИГАТЕЛЬ
		НОМ. МОЩН. P2		Q, м³/ч	0,0	20,0	25,0	30,0	35,0	40,0	45,0	50,0	55,0	60,0					
		кВт	л. с.	Q, л/с	0,0	5,6	6,9	8,3	9,7	11,1	12,5	13,9	15,3	16,7					
SS6D 03	60167246	5,5	7,5	H (м)	42	38	36	33	31	29	26	24	20	16	4"	12	606	6"	
SS6D 04	60167247	7,5	10		56	50	47	44	41	38	35	32	27	21	4"	15	718	6"	
SS6D 05	60167248	7,5	10		70	63	59	56	52	48	44	39	34	26	4"	18	830	6"	
SS6D 06	60167249	9,2	12,5		84	75	71	67	62	57	53	47	41	31	4"	20	942	6"	
SS6D 07	60167250	11	15		98	88	83	78	72	67	61	55	47	36	4"	23	1054	6"	
SS6D 08	60167251	15	20		112	101	95	89	83	77	70	63	54	42	4"	26	1166	6"	
SS6D 09	60167252	15	20		126	113	107	100	93	86	79	71	61	47	4"	28	1278	6"	
SS6D 10	60167987	18,5	25		140	126	119	111	103	96	88	79	68	52	4"	31	1390	6"	
SS6D 11	60167253	18,5	25		154	138	130	122	114	105	97	87	74	57	4"	34	1502	6"	
SS6D 12	60167254	22	30		168	151	142	133	124	115	105	95	81	62	4"	36	1614	6"	
SS6D 13	60167990	22	30		182	163	154	144	134	125	114	102	88	68	4"	39	1726	6"	
SS6D 14	60167255	22	30		196	176	166	155	145	134	123	110	95	73	4"	42	1838	6"	
SS6D 15	60167991	30	40		210	188	178	167	155	144	132	118	101	78	4"	44	1950	6"	
SS6D 16	60167256	30	40		224	201	190	178	165	153	141	126	108	83	4"	47	2062	6"	
SS6D 17	60167992	30	40		238	214	202	189	176	163	149	134	115	88	4"	49	2174	6"	
SS6D 18	60167257	30	40		252	226	213	200	186	172	158	142	122	93	4"	52	2286	6"	
SS6D 19	60167995	37	50		266	239	225	211	197	182	167	150	128	99	4"	55	2398	6"	
SS6D 20	60167996	37	50		280	251	237	222	207	192	176	158	135	104	4"	57	2510	6"	
SS6D 21	60167997	37	50		294	264	249	233	217	201	184	166	142	109	4"	60	2622	6"	
SS6D 22	60167998	37	50		308	276	261	244	228	211	193	173	149	114	4"	63	2734	6"	
SS6D 23	60167258	37	50		322	289	273	255	238	220	202	181	155	119	4"	65	2846	6"	
SS6D 24	60167999	45	60		336	302	285	267	248	230	211	189	162	125	4"	68	2958	6"	
SS6D 25	60168000	45	60		350	314	296	278	259	239	220	197	169	130	4"	71	3070	8"	
SS6D 26	60167259	45	60		364	327	308	289	269	249	228	205	176	135	4"	73	3182	8"	
SS6D 27	60168001	45	60		378	339	320	300	279	259	237	213	182	140	4"	76	3294	8"	
SS6D 28	60167260	45	60		392	352	332	311	290	268	246	221	189	145	4"	79	3406	8"	
SS6D 29	60168002	45	60		406	364	344	322	300	278	255	229	196	151	4"	81	3518	8"	
SS6D 30	60167261	45	60		420	377	356	333	310	287	264	237	203	156	4"	84	3630	8"	
SS6D 31	60168003	55	75		434	390	368	344	321	297	272	244	209	161	4"	86	3742	8"	
SS6D 32	60168004	55	75		448	402	379	355	331	307	281	252	216	166	4"	89	3854	8"	
SS6D 33	60167262	55	75		462	415	391	366	341	316	290	260	223	171	4"	92	3966	8"	

ТЕХНИЧЕСКИЕ ХАРАКТЕРИСТИКИ - SS6E с прямым пуском

МОДЕЛЬ	КОД ГИДРАВЛИЧЕСКОЙ ЧАСТИ	КОД ДВИГАТЕЛЯ	ЭЛЕКТРИЧЕСКИЕ ХАРАКТЕРИСТИКИ			ГИДРАВЛИЧЕСКИЕ ХАРАКТЕРИСТИКИ										DN НАПОРН. ПАТРУБКА (ГАЗ. РЕЗЬБА)	ВЕС, кг	H, мм	Работа с инвертором	Горизонт. монтаж	
			НОМ. МОЩН. P2		Ином, А, 400 В	Q, м³/ч	0,0	20,0	40,0	45,0	50,0	55,0	60,0	65,0	70,0						75,0
			кВт	л. с.																	
SS6E02 + 6GF - 4 кВт	60167265	0605500	4	5,5	10,6	30	26	21	20	19	18	17	15	14	11	4"	49,4	819	●	●	
SS6E 03 + 6GF - 5,5 кВт	60167266	0607500	5,5	7,5	14	45	38	31	30	28	27	25	23	20	17	4"	54,6	931	●	●	
SS6E 04 + 6GF - 7,5 кВт	60167267	0610000	7,5	10	18	60	51	42	40	38	36	33	31	27	23	4"	60,2	1063	●	●	
SS6E 05 + 6GF - 9,2 кВт	60167268	0612500	9,2	12,5	22	75	64	52	50	47	45	42	38	34	28	4"	66,6	1205	●	●	
SS6E 06 + 6GF - 11 кВт	60167269	0615000	11	15	25,5	90	77	62	59	57	54	50	46	41	34	4"	73	1337	●	●	
SS6E 07 + 6GF - 15 кВт	60167270	0620000	15	20	33,4	105	90	73	69	66	63	59	54	48	40	4"	82	1552	●	●	
SS6E 08 + 6GF - 15 кВт	60167271	0620000	15	20	33,4	120	103	83	79	75	71	67	61	54	45	4"	85	1664	●	●	
SS6E 09 + 6GF - 18,5 кВт	60168005	0625000	18,5	25	41	135	115	94	89	85	80	75	69	61	51	4"	95	1836	●	●	
SS6E 10 + 6GF - 18,5 кВт	60167272	0625000	18,5	25	41	150	128	104	99	94	89	84	77	68	56	4"	98	1948	●	●	
SS6E 11 + 6GF - 22 кВт	60168006	0630000	22	30	47	165	141	115	109	104	98	92	85	75	62	4"	104,6	2130	●	●	
SS6E 12 + 6GF - 22 кВт	60167273	0630000	22	30	47	180	154	125	119	113	107	100	92	82	68	4"	106,6	2242	●	●	
SS6E 13 + 6GF - 30 кВт	60168007	0640000	30	35	61,5	195	167	135	129	123	116	109	100	88	73	4"	125,8	2424	●	●	
SS6E 14 + 6GF - 30 кВт	60167274	0640000	30	35	61,5	210	180	146	139	132	125	117	108	95	79	4"	128,8	2536	●	●	
SS6E 15 + 6GF - 30 кВт	60168008	0640000	30	40	61,5	225	192	156	149	141	134	126	115	102	85	4"	130,8	2648	●	●	
SS6E 16 + 6GF - 30 кВт	60168009	0640000	30	40	61,5	240	205	167	159	151	143	134	123	109	90	4"	133,8	2760	●	●	
SS6E 17 + 6GF - 30 кВт	60167275	0640000	30	40	61,5	255	218	177	169	160	152	142	131	116	96	4"	136,8	2872	●	●	
SS6E 18 + 6GF - 37 кВт	60168010	0650000	37	50	79,3	270	231	187	178	170	161	151	138	122	102	4"	150,8	3064	●	●	
SS6E 19 + 6GF - 37 кВт	60168011	0650000	37	50	79,3	285	244	198	188	179	170	159	146	129	107	4"	153,8	3176	●	●	
SS6E 20 + 6GF - 37 кВт	60167276	0650000	37	50	79,3	300	257	208	198	189	179	167	154	136	113	4"	156,8	3288	●	●	
SS6E 21 + 6GF - 37 кВт	60167277	0650000	37	50	79,3	315	269	219	208	198	188	176	161	143	119	4"	158,8	3400	●	●	
SS6E22 + TR860 45кВт	60168012	60144582	45	60	92	330	282	229	218	207	197	184	169	150	124	4"	240	4004	○	●	
SS6E23 + TR86045кВт	60168013	60144582	45	60	92	345	295	239	228	217	205	193	177	157	130	4"	242	4116	○	●	
SS6E24 + TR860 45кВт	60167278	60144582	45	60	92	360	308	250	238	226	214	201	184	163	135	4"	245	4228	○	●	
SS6E25 + TR87555 кВт	60168014	60144583	55	75	109	375	321	260	248	236	223	209	192	170	141	4"	263	4420	○	●	
SS6E26 + TR87555 кВт	60168015	60144583	55	75	109	390	334	271	258	245	232	218	200	177	147	4"	265	4532	○	●	
SS6E27 + TR87555 кВт	60168016	60144583	55	75	109	405	346	281	268	255	241	226	208	184	152	4"	268	4644	○	●	
SS6E28 + TR87555 кВт	60167279	60144583	55	75	109	420	359	292	278	264	250	234	215	191	158	4"	271	4756	○	●	
SS6E29 + TR87555 кВт	60168017	60144583	55	75	109	435	372	302	287	273	259	243	223	197	164	4"	273	4868	○	●	
SS6E30 + TR87555 кВт	60167280	60144583	55	75	109	450	385	312	297	283	268	251	231	204	169	4"	276	4980	○	●	

● допускается
○ по запросу

ТЕХНИЧЕСКИЕ ХАРАКТЕРИСТИКИ - SS6E с пуском звезда-треугольник

МОДЕЛЬ	КОД ГИДРАВЛИЧЕСКОЙ ЧАСТИ	КОД ДВИГАТЕЛЯ	ЭЛЕКТРИЧЕСКИЕ ХАРАКТЕРИСТИКИ			ГИДРАВЛИЧЕСКИЕ ХАРАКТЕРИСТИКИ													DN НАПОРН. ПАТРУБКА (ГАЗ. РЕЗЬБА)	ВЕС, кг	H, мм	Работа с инвертором	Горизонт. монтаж
			НОМ. МОЩН. P2		Ином, А, 400 В	Q, м³/ч	0,0	20,0	40,0	45,0	50,0	55,0	60,0	65,0	70,0	75,0							
			кВт	л. с.													Q, л/мин	0,0					
SS6E02 + 6GF - 4 кВт	60167265	0605620	4	5,5	10,6	H (м)	30	26	21	20	19	18	17	15	14	11	4"	49,4	819	●	●		
SS6E 03 + 6GF - 5,5 кВт	60167266	0607510	5,5	7,5	14		45	38	31	30	28	27	25	23	20	17	4"	54,6	931	●	●		
SS6E 04 + 6GF - 7,5 кВт	60167267	0611750	7,5	10	18		60	51	42	40	38	36	33	31	27	23	4"	60,2	1063	●	●		
SS6E 05 + 6GF - 9,2 кВт	60167268	0614000	9,2	12,5	22		75	64	52	50	47	45	42	38	34	28	4"	66,6	1205	●	●		
SS6E06 + 6GF - 11 кВт	60167269	0617500	11	15	25,5		90	77	62	59	57	54	50	46	41	34	4"	73	1337	●	●		
SS6E07 + 6GF - 15 кВт	60167270	0622500	15	20	33,4		105	90	73	69	66	63	59	54	48	40	4"	82	1552	●	●		
SS6E08 + 6GF - 15 кВт	60167271	0622500	15	20	33,4		120	103	83	79	75	71	67	61	54	45	4"	85	1664	●	●		
SS6E 09 + 6GF - 18,5 кВт	60168005	0627500	18,5	25	41		135	115	94	89	85	80	75	69	61	51	4"	95	1836	●	●		
SS6E 10 + 6GF - 18,5 кВт	60167272	0627500	18,5	25	41		150	128	104	99	94	89	84	77	68	56	4"	98	1948	●	●		
SS6E 11 + 6GF - 22 кВт	60168006	0632400	22	30	47		165	141	115	109	104	98	92	85	75	62	4"	104,6	2130	●	●		
SS6E 12 + 6GF - 22 кВт	60167273	0632400	22	30	47		180	154	125	119	113	107	100	92	82	68	4"	106,6	2242	●	●		
SS6E 13 + 6GF - 30 кВт	60168007	0642500	30	35	61,5		195	167	135	129	123	116	109	100	88	73	4"	125,8	2424	●	●		
SS6E 14 + 6GF - 30 кВт	60167274	0642500	30	35	61,5		210	180	146	139	132	125	117	108	95	79	4"	128,8	2536	●	●		
SS6E 15 + 6GF - 30 кВт	60168008	0642500	30	40	61,5		225	192	156	149	141	134	126	115	102	85	4"	130,8	2648	●	●		
SS6E 16 + 6GF - 30 кВт	60168009	0642500	30	40	61,5		240	205	167	159	151	143	134	123	109	90	4"	133,8	2760	●	●		
SS6E 17 + 6GF - 30 кВт	60167275	0642500	30	40	61,5		255	218	177	169	160	152	142	131	116	96	4"	136,8	2872	●	●		
SS6E 18 + 6GF - 37 кВт	60168010	0650005	37	50	79,3		270	231	187	178	170	161	151	138	122	102	4"	150,8	3064	●	●		
SS6E 19 + 6GF - 37 кВт	60168011	0650005	37	50	79,3		285	244	198	188	179	170	159	146	129	107	4"	153,8	3176	●	●		
SS6E 20 + 6GF - 37 кВт	60167276	0650005	37	50	79,3		300	257	208	198	189	179	167	154	136	113	4"	156,8	3288	●	●		
SS6E 21 + 6GF - 37 кВт	60167277	0650005	37	50	79,3		315	269	219	208	198	188	176	161	143	119	4"	158,8	3400	●	●		
SS6E22 + TR860 45 кВт	60168012	60144592	45	60	92		330	282	229	218	207	197	184	169	150	124	4"	240	4004	○	●		
SS6E23 + TR860 45 кВт	60168013	60144592	45	60	92		345	295	239	228	217	205	193	177	157	130	4"	242	4116	○	●		
SS6E24 + TR860 45 кВт	60167278	60144592	45	60	92		360	308	250	238	226	214	201	184	163	135	4"	245	4228	○	●		
SS6E25 + TR875 55 кВт	60168014	60144593	55	75	109		375	321	260	248	236	223	209	192	170	141	4"	263	4420	○	●		
SS6E26 + TR875 55 кВт	60168015	60144593	55	75	109		390	334	271	258	245	232	218	200	177	147	4"	265	4532	○	●		
SS6E27 + TR875 55 кВт	60168016	60144593	55	75	109		405	346	281	268	255	241	226	208	184	152	4"	268	4644	○	●		
SS6E28 + TR875 55 кВт	60167279	60144593	55	75	109		420	359	292	278	264	250	234	215	191	158	4"	271	4756	○	●		
SS6E29 + TR87555 кВт	60168017	60144593	55	75	109		435	372	302	287	273	259	243	223	197	164	4"	273	4868	○	●		
SS6E 30 + TR875 55 кВт	60167280	60144593	55	75	109		450	385	312	297	283	268	251	231	204	169	4"	276	4980	○	●		

● допускается
○ по запросу

ТЕХНИЧЕСКИЕ ХАРАКТЕРИСТИКИ - SS6E, гидравлическая часть

МОДЕЛЬ	КОД ГИДРАВЛИЧЕСКОЙ ЧАСТИ	ЭЛЕКТРИЧЕСКИЕ ХАРАКТЕРИСТИКИ		ГИДРАВЛИЧЕСКИЕ ХАРАКТЕРИСТИКИ											DN НАПОРН. ПАТРУБКА (ГАЗ. РЕЗЬБА)	ВЕС, кг	H, мм	ПОДКЛЮЧАЕМЫЙ ДВИГАТЕЛЬ
		НОМ. МОЩН. P2		Q, м³/ч	0,0	20,0	40,0	45,0	50,0	55,0	60,0	65,0	70,0	75,0				
		кВт	л. с.	Q, л/с	0,0	5,6	11,1	12,5	13,9	15,3	16,7	18,1	19,4	20,8				
SS6E 02	60167265	4	5,5	H (M)	30	26	21	20	19	18	17	15	14	11	4"	10	494	6"
SS6E 03	60167266	5,5	7,5		45	38	31	30	28	27	25	23	20	17	4"	12	606	6"
SS6E 04	60167267	7,5	10		60	51	42	40	38	36	33	31	27	23	4"	15	718	6"
SS6E 05	60167268	9,2	12,5		75	64	52	50	47	45	42	38	34	28	4"	18	830	6"
SS6E 06	60167269	11	15		90	77	62	59	57	54	50	46	41	34	4"	20	942	6"
SS6E 07	60167270	15	20		105	90	73	69	66	63	59	54	48	40	4"	23	1054	6"
SS6E 08	60167271	15	20		120	103	83	79	75	71	67	61	54	45	4"	26	1166	6"
SS6E 09	60168005	18,5	25		135	115	94	89	85	80	75	69	61	51	4"	28	1278	6"
SS6E 10	60167272	18,5	25		150	128	104	99	94	89	84	77	68	56	4"	31	1390	6"
SS6E 11	60168006	22	30		165	141	115	109	104	98	92	85	75	62	4"	34	1502	6"
SS6E 12	60167273	22	30		180	154	125	119	113	107	100	92	82	68	4"	36	1614	6"
SS6E 13	60168007	30	35		195	167	135	129	123	116	109	100	88	73	4"	39	1726	6"
SS6E 14	60167274	30	35		210	180	146	139	132	125	117	108	95	79	4"	42	1838	6"
SS6E 15	60168008	30	40		225	192	156	149	141	134	126	115	102	85	4"	44	1950	6"
SS6E 16	60168009	30	40		240	205	167	159	151	143	134	123	109	90	4"	47	2062	6"
SS6E 17	60167275	30	40		255	218	177	169	160	152	142	131	116	96	4"	50	2174	6"
SS6E 18	60168010	37	50		270	231	187	178	170	161	151	138	122	102	4"	52	2286	6"
SS6E 19	60168011	37	50		285	244	198	188	179	170	159	146	129	107	4"	55	2398	6"
SS6E 20	60167276	37	50		300	257	208	198	189	179	167	154	136	113	4"	58	2510	6"
SS6E 21	60167277	37	50		315	269	219	208	198	188	176	161	143	119	4"	60	2622	6"
SS6E 22	60168012	45	60		330	282	229	218	207	197	184	169	150	124	4"	63	2734	6"
SS6E 23	60168013	45	60		345	295	239	228	217	205	193	177	157	130	4"	65	2846	8"
SS6E 24	60167278	45	60		360	308	250	238	226	214	201	184	163	135	4"	68	2958	8"
SS6E 25	60168014	55	75		375	321	260	248	236	223	209	192	170	141	4"	71	3070	8"
SS6E 26	60168015	55	75		390	334	271	258	245	232	218	200	177	147	4"	73	3182	8"
SS6E 27	60168016	55	75		405	346	281	268	255	241	226	208	184	152	4"	76	3294	8"
SS6E 28	60167279	55	75		420	359	292	278	264	250	234	215	191	158	4"	79	3406	8"
SS6E 29	60168017	55	75		435	372	302	287	273	259	243	223	197	164	4"	81	3518	8"
SS6E 30	60167280	55	75		450	385	312	297	283	268	251	231	204	169	4"	84	3630	8"



Многоступенчатые радиально-осевые скважинные электронасосы, основные детали и узлы которых выполнены из нержавеющей стали (AISI 304L или AISI 316L по заказу). Насосы предназначены для скважин диаметром, большим или равным размеру насоса, и отличаются широким диапазоном расходно-напорных характеристик. Данные насосы могут применяться для перекачивания и распределения жидкостей, повышения давления в системах бытового и общего водоснабжения, системах спринклерного и капельного полива, установках пожаротушения; для искусственного понижения уровня грунтовых вод, а также применяются в горно-добывающей промышленности, на термальных источниках, в автоклавах и резервуарах.

Заказав гидравлическую часть и двигатель из соответствующей стали (AISI 304L или AISI 316L), можно перекачивать как обычную, так и агрессивную воду.

Для перекачивания высокотемпературной воды (не более 50 °C) предусмотрена возможность заказа двигателя специального исполнения с обмоточными проводами с изоляцией из сшитого полиэтилена и полиамида (PE2+PA). Насосы монтируются как вертикально, так и горизонтально. Для горизонтального монтажа достаточно просто демонтировать обратный клапан, а на всасывающую камеру установить охлаждающий кожух (относительно возможности эксплуатации двигателя в горизонтальном положении см. технические характеристики двигателя).

КОНСТРУКТИВНЫЕ ОСОБЕННОСТИ: Для обеспечения максимальной прочности, долговечности и износостойкости данные радиально-осевые насосы комплектуются диффузорами, рабочими колесами, кронштейнами, всасывающими и напорными камерами, выполненными полностью из нерж. стали марки AISI 304.

В зависимости от потребной мощности гидравлической части к насосу подключаются двигатели следующих типоразмеров:

- 4GF: погружной двигатель закрытого типа 4"
- 6GF: погружной двигатель закрытого типа 6"
- TR6: погружной двигатель 6" с перематываемым статором
- TR8: погружной двигатель 8" с перематываемым статором
- TR10: погружной двигатель 10" с перематываемым статором

Относительно работы с преобразователем частоты см. подробные технические характеристики двигателя

Рабочий диапазон: расход до 110 м³/ч, напор до 423 м вод. ст.

Макс. концентрация песка/ила в воде: 50 г/м³
Максимальная температура окружающей среды: 30 °C (50 °C по заказу)

Диаметр напорного патрубка (с внутр. резьбой): 5" Число пусков двигателя: см. технические характеристики двигателя

Расход воды для охлаждения двигателя: см. технические характеристики двигателя
Монтаж: горизонтально или вертикально, см. технические характеристики двигателя

СЛЕДУЮЩИЕ УЗЛЫ И ИСПОЛНЕНИЯ ПОСТАВЛЯЮТСЯ ПО ЗАКАЗУ:

- Корпус насоса из нерж. стали AISI 316 для перекачивания агрессивной воды
- Рабочие колеса из нерж. стали AISI 316
- Двигатели, полностью из нерж. стали AISI 316 для перекачивания агрессивной воды
- Исполнение с пуском по схеме звезда-треугольник
- Двигатели специального исполнения для высокотемпературного применения
- Нестандартная муфта

АКСЕССУАРЫ

СТР. 301

ТЕХНИЧЕСКИЕ ХАРАКТЕРИСТИКИ - SS7A с прямым пуском

МОДЕЛЬ	КОД ГИДРАВЛИЧЕСКОЙ ЧАСТИ	КОД ДВИГАТЕЛЯ	ЭЛЕКТРИЧЕСКИЕ ХАРАКТЕРИСТИКИ			ГИДРАВЛИЧЕСКИЕ ХАРАКТЕРИСТИКИ										DN НАПОРН. ПАТРУБКА (ГАЗ. РЕЗЬБА)	ВЕС, кг	H, мм	Работа с инвертором	Горизонт. монтаж	
			НОМ. МОЩН. P2		Iном, А, 400 В	Q, м ³ /ч	0,0	20,0	30,0	40,0	50,0	60,0	70,0	80,0	90,0						100,0
			кВт	л. с.																	
SS7A 01 + 6GF - 4 кВт	60167429	0605500	4	5,5	10,6	19	19	18	17	16	15	14	12	11	8	5"	65,4	896	●	●	
SS7A 02 + 6GF - 7,5 кВт	60167430	0610000	7,5	10	18	38	37	36	34	32	30	28	25	21	17	5"	75,2	1044	●	●	
SS7A 03 + 6GF - 11 кВт	60167431	0615000	11	15	25,5	58	56	54	51	49	45	42	37	32	25	5"	87	1222	●	●	
SS7A 04 + 6GF - 15 кВт	60167432	0620000	15	20	33,4	77	74	72	69	65	61	56	50	42	33	5"	97	1453	●	●	
SS7A 05 + 6GF - 18,5 кВт	60167433	0625000	18,5	25	41	96	93	90	86	81	76	69	62	53	41	5"	109	1641	●	●	
SS7A 06 + 6GF - 22 кВт	60167434	0630000	22	30	47	115	111	108	103	97	91	83	74	63	50	5"	116,6	1839	●	●	
SS7A 07 + 6GF - 30 кВт	60168018	0640000	30	40	61,5	135	130	126	120	114	106	97	87	74	58	5"	136,8	2037	●	●	
SS7A 08 + 6GF - 30 кВт	60167435	0640000	30	40	61,5	154	149	144	137	130	121	111	99	84	66	5"	140,8	2165	●	●	
SS7A 09 + 6GF - 37 кВт	60168019	0650000	37	50	79,3	173	167	161	154	146	136	125	111	95	75	5"	156,8	2373	●	●	
SS7A 10 + 6GF - 37 кВт	60167436	0650000	37	50	79,9	192	186	179	172	162	152	139	124	105	83	5"	160,8	2501	●	●	
SS7A 11 + TR860 45кВт	60168025	60144582	45	60	92	211	204	197	189	179	167	153	136	116	91	5"	243	3121	○	●	
SS7A 12 + TR860 45кВт	60167437	60144582	45	60	92	231	223	215	206	195	182	167	149	127	99	5"	247	3249	○	●	
SS7A 13 + TR87555кВт	60168026	60144583	55	75	109	250	241	233	223	211	197	181	161	137	108	5"	266	3457	○	●	
SS7A 14 + TR875 55кВт	60168027	60144583	55	75	109	269	260	251	240	227	212	195	173	148	116	5"	270	3585	○	●	
SS7A 15 + TR87555кВт	60167438	60144583	55	75	109	288	278	269	257	244	227	208	186	158	124	5"	274	3713	○	●	
SS7A 16 + TR885 63кВт	60168028	60144584	63	85	126	307	297	287	275	260	243	222	198	169	133	5"	304	3981	○	●	
SS7A 17 + TR8100 75кВт	60168029	60144585	75	100	145	327	316	305	292	276	258	236	210	179	141	5"	326	4209	○	●	
SS7A 18 + TR8100 75кВт	60168030	60144585	75	100	145	346	334	323	309	292	273	250	223	190	149	5"	330	4337	○	●	
SS7A 19 + TR8100 75кВт	60168031	60144585	75	100	145	365	353	341	326	309	288	264	235	200	158	5"	334	4465	○	●	
SS7A 20 + TR8100 75кВт	60168032	60144585	75	100	145	384	371	359	343	325	303	278	248	211	166	5"	338	4593	○	●	
SS7A 21 + TR8100 75кВт	60168033	60144585	75	100	145	404	390	377	360	341	318	292	260	221	174	5"	342	4721	○	●	
SS7A 22 + TR8125 92кВт	60168034	60144586	92	125	177	423	408	395	378	357	334	306	272	232	182	5"	392	5089	○	●	

● опускается
○ по запросу

ТЕХНИЧЕСКИЕ ХАРАКТЕРИСТИКИ - SS7A с пуском звезда-треугольник

МОДЕЛЬ	КОД ГИДРАВЛИЧЕСКОЙ ЧАСТИ	КОД ДВИГАТЕЛЯ	ЭЛЕКТРИЧЕСКИЕ ХАРАКТЕРИСТИКИ			ГИДРАВЛИЧЕСКИЕ ХАРАКТЕРИСТИКИ													DN НАПОРН. ПАТРУБКА (ГАЗ. РЕЗЬБА)	ВЕС, кг	H, мм	Работа с инвертором	Горизонт. монтаж
			НОМ. МОЩН. P2		Iном, А, 400 В	Q, м³/ч																	
			кВт	л. с.		Q, л/с	0,0	20,0	30,0	40,0	50,0	60,0	70,0	80,0	90,0	100,0							
SS7A 01 + 6GF - 4 кВт	60167429	0605620	4	5,5	10,6	19	19	18	17	16	15	14	12	11	8	5"	65,4	896	●	●			
SS7A 02 + 6GF - 7,5 кВт	60167430	0611750	7,5	10	18	38	37	36	34	32	30	28	25	21	17	5"	75,2	1044	●	●			
SS7A 03 + 6GF - 11 кВт	60167431	0617500	11	15	25,5	58	56	54	51	49	45	42	37	32	25	5"	87	1222	●	●			
SS7A 04 + 6GF - 15 кВт	60167432	0622500	15	20	33,4	77	74	72	69	65	61	56	50	42	33	5"	97	1453	●	●			
SS7A 05 + 6GF - 18,5 кВт	60167433	0627500	18,5	25	41	96	93	90	86	81	76	69	62	53	41	5"	109	1641	●	●			
SS7A 06 + 6GF - 22 кВт	60167434	0632400	22	30	47	115	111	108	103	97	91	83	74	63	50	5"	116,6	1839	●	●			
SS7A 07 + 6GF - 30 кВт	60168018	0642500	30	40	61,5	135	130	126	120	114	106	97	87	74	58	5"	136,8	2037	●	●			
SS7A 08 + 6GF - 30 кВт	60167435	0642500	30	40	61,5	154	149	144	137	130	121	111	99	84	66	5"	140,8	2165	●	●			
SS7A 09 + 6GF - 37 кВт	60168019	0650005	37	50	79,3	173	167	161	154	146	136	125	111	95	75	5"	156,8	2373	●	●			
SS7A 10 + 6GF - 37 кВт	60167436	0650005	37	50	79,9	192	186	179	172	162	152	139	124	105	83	5"	160,8	2501	●	●			
SS7A 11 + TR86045кВт	60168025	60144592	45	60	92	211	204	197	189	179	167	153	136	116	91	5"	243	3121	○	●			
SS7A 12 + TR86045кВт	60167437	60144592	45	60	92	231	223	215	206	195	182	167	149	127	99	5"	247	3249	○	●			
SS7A 13 + TR87555кВт	60168026	60144593	55	75	109	250	241	233	223	211	197	181	161	137	108	5"	266	3457	○	●			
SS7A 14 + TR87555кВт	60168027	60144593	55	75	109	269	260	251	240	227	212	195	173	148	116	5"	270	3585	○	●			
SS7A 15 + TR87555кВт	60167438	60144593	55	75	109	288	278	269	257	244	227	208	186	158	124	5"	274	3713	○	●			
SS7A 16 + TR88563кВт	60168028	60144594	63	85	126	307	297	287	275	260	243	222	198	169	133	5"	304	3981	○	●			
SS7A 17 + TR810075кВт	60168029	60144595	75	100	145	327	316	305	292	276	258	236	210	179	141	5"	326	4209	○	●			
SS7A 18 + TR810075кВт	60168030	60144595	75	100	145	346	334	323	309	292	273	250	223	190	149	5"	330	4337	○	●			
SS7A 19 + TR810075кВт	60168031	60144595	75	100	145	365	353	341	326	309	288	264	235	200	158	5"	334	4465	○	●			
SS7A 20 + TR8100 75кВт	60168032	60144595	75	100	145	384	371	359	343	325	303	278	248	211	166	5"	338	4593	○	●			
SS7A 21 + TR810075кВт	60168033	60144595	75	100	145	404	390	377	360	341	318	292	260	221	174	5"	342	4721	○	●			
SS7A 22 + TR8125 92кВт	60168034	60144596	92	125	177	423	408	395	378	357	334	306	272	232	182	5"	392	5089	○	●			

● допускается
○ по запросу

ТЕХНИЧЕСКИЕ ХАРАКТЕРИСТИКИ - гидравлическая часть насоса SS7A

МОДЕЛЬ	КОД ГИДРАВЛИЧЕСКОЙ ЧАСТИ	ЭЛЕКТРИЧЕСКИЕ ХАРАКТЕРИСТИКИ			ГИДРАВЛИЧЕСКИЕ ХАРАКТЕРИСТИКИ													DN НАПОРН. ПАТРУБКА (ГАЗ. РЕЗЬБА)	ВЕС, кг	H, мм	ПОДКЛЮЧАЕМЫЙ ДВИГАТЕЛЬ
		НОМ. МОЩН. P2		Iном, А, 400 В	Q, м³/ч																
		кВт	л. с.		Q, л/с	0,0	20,0	30,0	40,0	50,0	60,0	70,0	80,0	90,0	100,0						
SS7A 01	60167429	4	5,5	19	19	18	17	16	15	14	12	11	8	5"	26	571	6"				
SS7A 02	60167430	7,5	10	38	37	36	34	32	30	28	25	21	17	5"	30	699	6"				
SS7A 03	60167431	11	15	58	56	54	51	49	45	42	37	32	25	5"	34	827	6"				
SS7A 04	60167432	15	20	77	74	72	69	65	61	56	50	42	33	5"	38	955	6"				
SS7A 05	60167433	18,5	25	96	93	90	86	81	76	69	62	53	41	5"	42	1083	6"				
SS7A 06	60167434	22	30	115	111	108	103	97	91	83	74	63	50	5"	46	1211	6"				
SS7A 07	60168018	30	40	135	130	126	120	114	106	97	87	74	58	5"	50	1339	6"				
SS7A 08	60167435	30	40	154	149	144	137	130	121	111	99	84	66	5"	54	1467	6"				
SS7A 09	60168019	37	50	173	167	161	154	146	136	125	111	95	75	5"	58	1595	6"				
SS7A 10	60167436	37	50	192	186	179	172	162	152	139	124	105	83	5"	62	1723	6"				
SS7A 11	60168025	45	60	211	204	197	189	179	167	153	136	116	91	5"	66	1851	8"				
SS7A 12	60167437	45	60	231	223	215	206	195	182	167	149	127	99	5"	70	1979	8"				
SS7A 13	60168026	55	75	250	241	233	223	211	197	181	161	137	108	5"	74	2107	8"				
SS7A 14	60168027	55	75	269	260	251	240	227	212	195	173	148	116	5"	78	2235	8"				
SS7A 15	60167438	55	75	288	278	269	257	244	227	208	186	158	124	5"	82	2363	8"				
SS7A 16	60168028	63	85	307	297	287	275	260	243	222	198	169	133	5"	86	2491	8"				
SS7A 17	60168029	75	100	327	316	305	292	276	258	236	210	179	141	5"	89	2619	8"				
SS7A 18	60168030	75	100	346	334	323	309	292	273	250	223	190	149	5"	93	2747	8"				
SS7A 19	60168031	75	100	365	353	341	326	309	288	264	235	200	158	5"	97	2875	8"				
SS7A 20	60168032	75	100	384	371	359	343	325	303	278	248	211	166	5"	101	3003	8"				
SS7A 21	60168033	75	100	404	390	377	360	341	318	292	260	221	174	5"	105	3131	8"				
SS7A 22	60168034	92	125	423	408	395	378	357	334	306	272	232	182	5"	109	3259	8"				

ТЕХНИЧЕСКИЕ ХАРАКТЕРИСТИКИ - SS7B с прямым пуском

МОДЕЛЬ	КОД ГИДРАВЛИЧЕСКОЙ ЧАСТИ	КОД ДВИГАТЕЛЯ	ЭЛЕКТРИЧЕСКИЕ ХАРАКТЕРИСТИКИ				ГИДРАВЛИЧЕСКИЕ ХАРАКТЕРИСТИКИ										DN НАПОРН. ПАТРУБКА (ГАЗ. РЕЗЬБА)	ВЕС, кг	H, мм	Работа с инвертором	Горизонт. монтаж
			НОМ. МОЩН. P2		Ином. А, 400 В	Q, м³/ч	Q, л/с														
			кВт	л. с.			0,0	20,0	40,0	50,0	60,0	70,0	80,0	90,0	100,0	115,0					
SS7B 01 + 6GF - 5,5 кВт	60168045	0607500	5,5	7,5	14	21	21	20	20	19	18	17	16	14	11	5"	68,6	896	●	●	
SS7B 02 + 6GF - 11 кВт	60167460	0615000	11	15	25,5	43	43	41	39	38	36	34	32	28	21	5"	81,8	1094	●	●	
SS7B03 + 6GF- 15 кВт	60167461	0620000	15	20	33,4	64	64	61	59	56	54	51	47	43	32	5"	93	1325	●	●	
SS7B04 + 6GF- 22 кВт	60168035	0630000	22	30	47	85	86	81	78	75	72	68	63	57	43	5"	108,6	1583	●	●	
SS7B 05 + 6GF - 30 кВт	60167462	0640000	30	40	61,5	106	107	101	98	94	90	85	79	71	54	5"	128,8	1781	●	●	
SS7B 06 + 6GF - 37 кВт	60167463	0650000	37	50	79,3	128	128	122	117	113	108	102	95	85	64	5"	144,8	1989	●	●	
SS7B 07 + 6GF - 37 кВт	60168036	0650000	37	50	79,3	149	150	142	137	132	126	119	111	100	75	5"	148,8	2117	●	●	
SS7B 08 + TR860 45кВт	60167464	60144582	45	60	92	170	171	162	156	150	144	136	126	114	86	5"	231	2737	○	●	
SS7B 09 + TR860 45кВт	60168037	60144582	45	60	92	192	193	183	176	169	162	153	142	128	96	5"	235	2865	○	●	
SS7B10 + TR87555кВт	60167482	60144583	55	75	109	213	214	203	196	188	180	170	158	142	107	5"	254	3073	○	●	
SS7B11 + TR88563кВт	60168038	60144584	63	85	126	234	235	223	215	207	197	187	174	157	118	5"	284	3341	○	●	
SS7B 12 + TR810075кВт	60167483	60144585	75	100	145	256	257	243	235	225	215	204	190	171	128	5"	307	3569	○	●	
SS7B 13 + TR810075кВт	60168039	60144585	75	100	145	277	278	264	254	244	233	221	206	185	139	5"	311	3697	○	●	
SS7B 14 + TR810075кВт	60168040	60144585	75	100	145	298	300	284	274	263	251	238	221	199	150	5"	315	3825	○	●	
SS7B 15 + TR812592кВт	60168041	60144586	92	125	177	319	321	304	293	282	269	255	237	214	161	5"	365	4193	○	●	
SS7B 16 + TR812592кВт	60168042	60144586	92	125	177	341	342	325	313	301	287	272	253	228	171	5"	369	4321	○	●	
SS7B 17 + TR812592кВт	60168043	60144586	92	125	177	362	364	345	332	319	305	289	269	242	182	5"	373	4449	○	●	
SS7B18 + TR8150110кВт	60168044	60144587	110	150	213	383	385	365	352	338	323	306	285	256	193	5"	427	4807	○	●	
SS7B19 + TR8150110кВт	60168046	60144587	110	150	213	405	407	385	372	357	341	323	300	271	203	5"	431	4935	○	●	
SS7B 20 + TR8150 110кВт	60168047	60144587	110	150	213	426	428	406	391	376	359	340	316	285	214	5"	435	5063	○	●	

● допускается
○ по запросу

ТЕХНИЧЕСКИЕ ХАРАКТЕРИСТИКИ - SS7B с пуском звезда-треугольник

МОДЕЛЬ	КОД ГИДРАВЛИЧЕСКОЙ ЧАСТИ	КОД ДВИГАТЕЛЯ	ЭЛЕКТРИЧЕСКИЕ ХАРАКТЕРИСТИКИ				ГИДРАВЛИЧЕСКИЕ ХАРАКТЕРИСТИКИ										DN НАПОРН. ПАТРУБКА (ГАЗ. РЕЗЬБА)	ВЕС, кг	H, мм	Работа с инвертором	Горизонт. монтаж
			НОМ. МОЩН. P2		Ином. А, 400 В	Q, м³/ч	Q, л/с														
			кВт	л. с.			0,0	20,0	40,0	50,0	60,0	70,0	80,0	90,0	100,0	115,0					
SS7B 01 + 6GF - 5,5 кВт	60168045	0607510	5,5	7,5	14	21	21	20	20	19	18	17	16	14	11	5"	68,6	896	●	●	
SS7B 02 + 6GF - 11 кВт	60167460	0617500	11	15	25,5	43	43	41	39	38	36	34	32	28	21	5"	81,8	1094	●	●	
SS7B 03 + 6GF - 15 кВт	60167461	0622500	15	20	33,4	64	64	61	59	56	54	51	47	43	32	5"	93	1325	●	●	
SS7B 04 + 6GF - 22 кВт	60168035	0632400	22	30	47	85	86	81	78	75	72	68	63	57	43	5"	108,6	1583	●	●	
SS7B 05 + 6GF - 30 кВт	60167462	0642500	30	40	61,5	106	107	101	98	94	90	85	79	71	54	5"	128,8	1781	●	●	
SS7B 06 + 6GF - 37 кВт	60167463	0650005	37	50	79,3	128	128	122	117	113	108	102	95	85	64	5"	144,8	1989	●	●	
SS7B 07 + 6GF - 37 кВт	60168036	0650005	37	50	79,3	149	150	142	137	132	126	119	111	100	75	5"	148,8	2117	●	●	
SS7B 08 + TR860 45кВт	60167464	60144592	45	60	92	170	171	162	156	150	144	136	126	114	86	5"	231	2737	○	●	
SS7B 09 + TR860 45кВт	60168037	60144592	45	60	92	192	193	183	176	169	162	153	142	128	96	5"	235	2865	○	●	
SS7B10 + TR87555кВт	60167482	60144593	55	75	109	213	214	203	196	188	180	170	158	142	107	5"	254	3073	○	●	
SS7B11 + TR88563кВт	60168038	60144594	63	85	126	234	235	223	215	207	197	187	174	157	118	5"	284	3341	○	●	
SS7B 12 + TR810075кВт	60167483	60144595	75	100	145	256	257	243	235	225	215	204	190	171	128	5"	307	3569	○	●	
SS7B 13 + TR810075кВт	60168039	60144595	75	100	145	277	278	264	254	244	233	221	206	185	139	5"	311	3697	○	●	
SS7B 14 + TR810075кВт	60168040	60144595	75	100	145	298	300	284	274	263	251	238	221	199	150	5"	315	3825	○	●	
SS7B 15 + TR812592кВт	60168041	60144596	92	125	177	319	321	304	293	282	269	255	237	214	161	5"	365	4193	○	●	
SS7B 16 + TR812592кВт	60168042	60144596	92	125	177	341	342	325	313	301	287	272	253	228	171	5"	369	4321	○	●	
SS7B 17 + TR812592кВт	60168043	60144596	92	125	177	362	364	345	332	319	305	289	269	242	182	5"	373	4449	○	●	
SS7B 18 + TR8150110кВт	60168044	60144597	110	150	213	383	385	365	352	338	323	306	285	256	193	5"	427	4807	○	●	
SS7B 19 + TR8150110кВт	60168046	60144597	110	150	213	405	407	385	372	357	341	323	300	271	203	5"	431	4935	○	●	
SS7B 20 + TR8150 110кВт	60168047	60144597	110	150	213	426	428	406	391	376	359	340	316	285	214	5"	435	5063	○	●	

● допускается
○ по запросу

ТЕХНИЧЕСКИЕ ХАРАКТЕРИСТИКИ - гидравлическая часть насоса SS7B

МОДЕЛЬ	КОД ГИДРАВЛИЧЕСКОЙ ЧАСТИ	ЭЛЕКТРИЧЕСКИЕ ХАРАКТЕРИСТИКИ		ГИДРАВЛИЧЕСКИЕ ХАРАКТЕРИСТИКИ											DN НАПОРН. ПАТРУБКА (ГАЗ. РЕЗЬБА)	ВЕС, кг	H, мм	ПОДКЛЮЧАЕМЫЙ ДВИГАТЕЛЬ
		НОМ. МОЩН. P2		Q, м³/ч	0,0	20,0	40,0	50,0	60,0	70,0	80,0	90,0	100,0	115,0				
		кВт	л.с.	Q, л/с	0,0	5,6	11,1	13,9	16,7	19,4	22,2	25,0	27,8	31,9				
SS7B 01	60168045	5,5	7,5	H (M)	21	21	20	20	19	18	17	16	14	11	5"	26	571	6"
SS7B 02	60167460	11	15		43	43	41	39	38	36	34	32	28	21	5"	30	699	6"
SS7B 03	60167461	15	20		64	64	61	59	56	54	51	47	43	32	5"	34	827	6"
SS7B 04	60168035	22	30		85	86	81	78	75	72	68	63	57	43	5"	38	955	6"
SS7B 05	60167462	30	40		106	107	101	98	94	90	85	79	71	54	5"	42	1083	6"
SS7B 06	60167463	37	50		128	128	122	117	113	108	102	95	85	64	5"	46	1211	6"
SS7B 07	60168036	37	50		149	150	142	137	132	126	119	111	100	75	5"	50	1339	6"
SS7B 08	60167464	45	60		170	171	162	156	150	144	136	126	114	86	5"	54	1467	8"
SS7B 09	60168037	45	60		192	193	183	176	169	162	153	142	128	96	5"	58	1595	8"
SS7B 10	60167482	55	75		213	214	203	196	188	180	170	158	142	107	5"	62	1723	8"
SS7B 11	60168038	63	85		234	235	223	215	207	197	187	174	157	118	5"	66	1851	8"
SS7B 12	60167483	75	100		256	257	243	235	225	215	204	190	171	128	5"	70	1979	8"
SS7B 13	60168039	75	100		277	278	264	254	244	233	221	206	185	139	5"	74	2107	8"
SS7B 14	60168040	75	100		298	300	284	274	263	251	238	221	199	150	5"	78	2235	8"
SS7B 15	60168041	92	125		319	321	304	293	282	269	255	237	214	161	5"	82	2363	8"
SS7B 16	60168042	92	125		341	342	325	313	301	287	272	253	228	171	5"	86	2491	8"
SS7B 17	60168043	92	125		362	364	345	332	319	305	289	269	242	182	5"	90	2619	8"
SS7B 18	60168044	110	150		383	385	365	352	338	323	306	285	256	193	5"	94	2747	8"
SS7B 19	60168046	110	150		405	407	385	372	357	341	323	300	271	203	5"	98	2875	8"
SS7B 20	60168047	110	150		426	428	406	391	376	359	340	316	285	214	5"	102	3003	8"



Многоступенчатые радиально-осевые скважинные электронасосы, основные детали и узлы которых выполнены из нержавеющей стали (AISI 304L или AISI 316L по заказу). Насосы предназначены для скважин диаметром, большим или равным размеру насоса, и отличаются широким диапазоном расходно-напорных характеристик. Данные насосы могут применяться для перекачивания и распределения жидкостей, повышения давления в системах бытового и общего водоснабжения, системах спринклерного и капельного полива, установках пожаротушения; для искусственного понижения уровня грунтовых вод, а также применяются в горно-добывающей промышленности, на термальных источниках, в автоклавах и резервуарах.

Заказав гидравлическую часть и двигатель из соответствующей стали (AISI 304L или AISI 316L), можно перекачивать как обычную, так и агрессивную воду.

Для перекачивания высокотемпературной воды (не более 50 °C) предусмотрена возможность заказа двигателя специального исполнения с обмоточными проводами с изоляцией из сшитого полиэтилена и полиамида (PE2+PA).

Насосы монтируются как вертикально, так и горизонтально. Для горизонтального монтажа достаточно просто демонтировать обратный клапан, а на всасывающую камеру установить охлаждающий кожух (относительно возможности эксплуатации двигателя в горизонтальном положении см. технические характеристики двигателя).

КОНСТРУКТИВНЫЕ ОСОБЕННОСТИ: Для обеспечения максимальной прочности, долговечности и износостойкости данные радиально-осевые насосы комплектуются диффузорами, рабочими колесами, кронштейнами, всасывающими и напорными камерами, выполненными полностью из нерж. стали марки AISI 304.

В зависимости от потребной мощности гидравлической части к насосу подключаются двигатели следующих типоразмеров:

- 4GF: погружной двигатель закрытого типа 4"
- 6GF: погружной двигатель закрытого типа 6"
- TR6: погружной двигатель 6" с перематываемым статором
- TR8: погружной двигатель 8" с перематываемым статором
- TR10: погружной двигатель 10" с перематываемым статором

Относительно работы с преобразователем частоты см. подробные технические характеристики двигателя

Рабочий диапазон: расход до 110 м³/ч, напор до 423 м вод. ст.

Макс. концентрация песка/ила в воде: 50 г/м³
Максимальная температура окружающей среды: 30 °C (50 °C по заказу)

Диаметр напорного патрубка (с внутр. резьбой): 5"

Число пусков двигателя: см. технические характеристики двигателя

Расход воды для охлаждения двигателя: см. технические характеристики двигателя

Монтаж: горизонтально или вертикально, см. технические характеристики двигателя

СЛЕДУЮЩИЕ УЗЛЫ И ИСПОЛНЕНИЯ ПОСТАВЛЯЮТСЯ ПО ЗАКАЗУ:

- Корпус насоса из нерж. стали AISI 316 для перекачивания агрессивной воды
- Рабочие колеса из нерж. стали AISI 316
- Двигатели, полностью из нерж. стали AISI 316 для перекачивания агрессивной воды
- Исполнение с пуском по схеме звезда-треугольник
- Двигатели специального исполнения для высокотемпературного применения
- Нестандартная муфта

АКСЕССУАРЫ

СТР. 301

ТЕХНИЧЕСКИЕ ХАРАКТЕРИСТИКИ - SS8A с прямым пуском

МОДЕЛЬ	КОД ГИДРАВЛИЧЕСКОЙ ЧАСТИ	КОД ДВИГАТЕЛЯ	ЭЛЕКТРИЧЕСКИЕ ХАРАКТЕРИСТИКИ			ГИДРАВЛИЧЕСКИЕ ХАРАКТЕРИСТИКИ										DN НАПОРН. ПАТРУБКА (ГАЗ. РЕЗЬБА)	ВЕС, кг	H, мм	Работа с инвертором	Горизонт. монтаж
			НОМ. МОЩН. P2		Iном, А, 400 В	Q, м ³ /ч														
			кВт	л. с.		0,0	30,0	70,0	80,0	90,0	100,0	110,0	120,0	130,0	140,0					
SS8A 01 + 6GF - 7,5 кВт	60168101	0610000	7,5	10	18	28	26	23	22	21	20	18	16	15	12	6"	77,2	1031	●	●
SS8A 02 + 6GF - 15 кВт	60168102	0620000	15	20	33,4	56	52	46	44	42	39	36	33	29	24	6"	97	1340	●	●
SS8A 03 + 6GF - 22 кВт	60168103	0630000	22	30	47	83	78	69	66	63	59	54	49	44	37	6"	115,6	1625	●	●
SS8A 04 + 6GF - 30 кВт	60168104	0640000	30	40	61,5	111	104	91	88	83	78	73	66	58	49	6"	137,8	1851	●	●
SS8A 05 + 6GF - 37 кВт	60168105	0650000	37	50	79,3	139	129	114	110	104	98	91	82	73	61	6"	155,8	2087	●	●
SS8A 06 + TR860 45кВт	60168106	60144582	45	60	92	167	155	137	131	125	118	109	99	87	73	6"	241	2735	○	●
SS8A 07 + TR875 55кВт	60168107	60144583	55	75	109	194	181	160	153	146	137	127	115	102	86	6"	262	2970	○	●
SS8A 08 + TR885 63кВт	60168108	60144584	63	85	126	222	207	183	175	167	157	145	132	116	98	6"	294	3266	○	●
SS8A 09 + TR8100 75кВт	60168109	60144585	75	100	145	250	233	206	197	188	176	163	148	131	110	6"	320	3522	○	●
SS8A 10 + TR8100 75кВт	60168110	60144585	75	100	145	278	259	229	219	208	196	182	165	145	122	6"	326	3677	○	●
SS8A 11 + TR8125 92кВт	60168117	60144586	92	125	177	305	285	252	241	229	216	200	181	160	135	6"	378	4073	○	●
SS8A 12 + TR8125 92кВт	60168118	60144586	92	125	177	333	311	274	263	250	235	218	198	174	147	6"	384	4229	○	●
SS8A 13 + TR8125 92кВт	60168119	60144586	92	125	177	361	337	297	285	271	255	236	214	189	159	6"	391	4384	○	●
SS8A14 + TR8150110кВт	60168120	60144587	110	150	213	389	362	320	307	292	274	254	231	203	171	6"	447	4770	○	●
SS8A15 + TR8150110кВт	60168121	60144587	110	150	213	416	388	343	329	313	294	272	247	218	184	6"	453	4926	○	●
SS8A 16 + TR10180 132кВт	60168128	60146795	132	180	257	444	414	366	351	333	313	290	264	232	196	6"	562	4892	○	●
SS8A 17 + TR10180 132кВт	60168129	60146795	132	180	257	472	440	389	373	354	333	309	280	247	208	6"	568	5047	○	●
SS8A 18 + TR10180 132кВт	60168130	60146795	132	180	257	500	466	412	394	375	353	327	297	262	220	6"	574	5203	○	●
SS8A 19 + TR10200 147кВт	60168131	60146796	147	200	300	527	492	435	416	396	372	345	313	276	233	6"	645	5559	○	●
SS8A 20 + TR10200 147кВт	60168132	60146796	147	200	300	555	518	457	438	417	392	363	330	291	245	6"	652	5714	○	●

● допущается
○ по запросу

ТЕХНИЧЕСКИЕ ХАРАКТЕРИСТИКИ - SS8A с пуском звезда-треугольник

МОДЕЛЬ	КОД ГИДРАВЛИЧЕСКОЙ ЧАСТИ	КОД ДВИГАТЕЛЯ	ЭЛЕКТРИЧЕСКИЕ ХАРАКТЕРИСТИКИ			ГИДРАВЛИЧЕСКИЕ ХАРАКТЕРИСТИКИ										DN НАПОРН. ПАТРУБКА (ГАЗ. РЕЗЬБА)	ВЕС, кг	H, мм	Работа с инвертором	Горизонт. монтаж	
			НОМ. МОЩН. P2		Ином, А, 400 В	Q, м³/ч	0,0	30,0	70,0	80,0	90,0	100,0	110,0	120,0	130,0						140,0
			кВт	л. с.																	
SS8A 01 + 6GF - 7,5 кВт	60168101	0611750	7,5	10	18	H (м)	28	26	23	22	21	20	18	16	15	12	6"	77,2	1031	●	●
SS8A 02 + 6GF - 15 кВт	60168102	0622500	15	20	33,4		56	52	46	44	42	39	36	33	29	24	6"	97	1340	●	●
SS8A 03 + 6GF - 22 кВт	60168103	0632400	22	30	47		83	78	69	66	63	59	54	49	44	37	6"	115,6	1625	●	●
SS8A 04 + 6GF - 30 кВт	60168104	0642500	30	40	61,5		111	104	91	88	83	78	73	66	58	49	6"	137,8	1851	●	●
SS8A 05 + 6GF - 37 кВт	60168105	0650005	37	50	79,3		139	129	114	110	104	98	91	82	73	61	6"	155,8	2087	●	●
SS8A 06 + TR860 45 кВт	60168106	60144592	45	60	92		167	155	137	131	125	118	109	99	87	73	6"	241	2735	○	●
SS8A 07 + TR875 55 кВт	60168107	60144593	55	75	109		194	181	160	153	146	137	127	115	102	86	6"	262	2970	○	●
SS8A 08 + TR885 63 кВт	60168108	60144594	63	85	126		222	207	183	175	167	157	145	132	116	98	6"	294	3266	○	●
SS8A 09 + TR8100 75 кВт	60168109	60144595	75	100	145		250	233	206	197	188	176	163	148	131	110	6"	320	3522	○	●
SS8A 10 + TR8100 75 кВт	60168110	60144595	75	100	145		278	259	229	219	208	196	182	165	145	122	6"	326	3677	○	●
SS8A 11 + TR8125 92 кВт	60168117	60144596	92	125	177		305	285	252	241	229	216	200	181	160	135	6"	378	4073	○	●
SS8A 12 + TR8125 92 кВт	60168118	60144596	92	125	177		333	311	274	263	250	235	218	198	174	147	6"	384	4229	○	●
SS8A 13 + TR8125 92 кВт	60168119	60144596	92	125	177		361	337	297	285	271	255	236	214	189	159	6"	391	4384	○	●
SS8A 14 + TR8150 110 кВт	60168120	60144597	110	150	213		389	362	320	307	292	274	254	231	203	171	6"	447	4770	○	●
SS8A 15 + TR8150 110 кВт	60168121	60144597	110	150	213		416	388	343	329	313	294	272	247	218	184	6"	453	4926	○	●
SS8A 16 + TR10180 132 кВт	60168128	60146816	132	180	257		444	414	366	351	333	313	290	264	232	196	6"	562	4892	○	●
SS8A 17 + TR10180 132 кВт	60168129	60146816	132	180	257		472	440	389	373	354	333	309	280	247	208	6"	568	5047	○	●
SS8A 18 + TR10180 132 кВт	60168130	60146816	132	180	257		500	466	412	394	375	353	327	297	262	220	6"	574	5203	○	●
SS8A 19 + TR10200 147 кВт	60168131	60146817	147	200	300		527	492	435	416	396	372	345	313	276	233	6"	645	5559	○	●
SS8A 20 + TR10200 147 кВт	60168132	60146817	147	200	300		555	518	457	438	417	392	363	330	291	245	6"	652	5714	○	●

● допускается
○ по запросу

ТЕХНИЧЕСКИЕ ХАРАКТЕРИСТИКИ - SS8A, гидравлическая часть

МОДЕЛЬ	КОД ГИДРАВЛИЧЕСКОЙ ЧАСТИ	ЭЛЕКТРИЧЕСКИЕ ХАРАКТЕРИСТИКИ			ГИДРАВЛИЧЕСКИЕ ХАРАКТЕРИСТИКИ										DN НАПОРН. ПАТРУБКА (ГАЗ. РЕЗЬБА)	ВЕС, кг	H, мм	ПОДКЛЮЧАЕМЫЙ ДВИГАТЕЛЬ
		НОМ. МОЩН. P2		Q, м³/ч	0,0	30,0	70,0	80,0	90,0	100,0	110,0	120,0	130,0	140,0				
		кВт	л. с.															
SS8A 01	60168101	7,5	10	H (м)	28	26	23	22	21	20	18	16	15	12	6"	32	686	6"
SS8A 02	60168102	15	20		56	52	46	44	42	39	36	33	29	24	6"	38	842	6"
SS8A 03	60168103	22	30		83	78	69	66	63	59	54	49	44	37	6"	45	997	6"
SS8A 04	60168104	30	40		111	104	91	88	83	78	73	66	58	49	6"	51	1153	6"
SS8A 05	60168105	37	50		139	129	114	110	104	98	91	82	73	61	6"	57	1309	6"
SS8A 06	60168106	45	60		167	155	137	131	125	118	109	99	87	73	6"	64	1465	8"
SS8A 07	60168107	55	75		194	181	160	153	146	137	127	115	102	86	6"	70	1620	8"
SS8A 08	60168108	63	85		222	207	183	175	167	157	145	132	116	98	6"	76	1776	8"
SS8A 09	60168109	75	100		250	233	206	197	188	176	163	148	131	110	6"	83	1932	8"
SS8A 10	60168110	75	100		278	259	229	219	208	196	182	165	145	122	6"	89	2087	8"
SS8A 11	60168117	92	125		305	285	252	241	229	216	200	181	160	135	6"	95	2243	8"
SS8A 12	60168118	92	125		333	311	274	263	250	235	218	198	174	147	6"	101	2399	8"
SS8A 13	60168119	92	125		361	337	297	285	271	255	236	214	189	159	6"	108	2554	8"
SS8A 14	60168120	110	150		389	362	320	307	292	274	254	231	203	171	6"	114	2710	8"
SS8A 15	60168121	110	150		416	388	343	329	313	294	272	247	218	184	6"	120	2866	8"
SS8A 16	60168128	132	180		444	414	366	351	333	313	290	264	232	196	6"	127	3022	8"
SS8A 17	60168129	132	180		472	440	389	373	354	333	309	280	247	208	6"	133	3177	10"
SS8A 18	60168130	132	180		500	466	412	394	375	353	327	297	262	220	6"	139	3333	10"
SS8A 19	60168131	147	200		527	492	435	416	396	372	345	313	276	233	6"	145	3489	10"
SS8A 20	60168132	147	200		555	518	457	438	417	392	363	330	291	245	6"	152	3644	10"

ТЕХНИЧЕСКИЕ ХАРАКТЕРИСТИКИ - SS8B с прямым пуском

МОДЕЛЬ	КОД ГИДРАВЛИЧЕСКОЙ ЧАСТИ	КОД ДВИГАТЕЛЯ	ЭЛЕКТРИЧЕСКИЕ ХАРАКТЕРИСТИКИ			ГИДРАВЛИЧЕСКИЕ ХАРАКТЕРИСТИКИ											DN НАПОРН. ПАТРУБКА (ГАЗ. РЕЗЬБА)	ВЕС, кг	Н, мм	Работа с инвертором	Горизонт. монтаж
			НОМ. МОЩН. P2		Ином. А, 400 В	Q, м³/ч															
			кВт	л. с.		0,0	40,0	70,0	90,0	120,0	130,0	140,0	150,0	160,0	170,0						
SS8B 01.B1 + 6GF - 9,2 кВт	60168135	0612500	9,3	12,5	22	27	25	23	22	19	18	17	16	14	12	6"	80,6	1061	●	●	
SS8B 01 + 6GF - 11 кВт	60168136	0615000	11	15	25,5	33	31	28	27	24	23	21	19	17	14	6"	85	1081	●	●	
SS8B 02.B2 + 6GF - 18,5 кВт	60168137	0625000	18,5	25	41	54	50	46	44	39	37	34	32	28	24	6"	106	1400	●	●	
SS8B 02 + 6GF - 22 кВт	60168138	0630000	22	30	47	65	61	57	53	48	45	42	38	34	29	6"	109,6	1470	●	●	
SS8B 03.B3 + 6GF - 30 кВт	60168139	0640000	30	40	61,5	80	75	70	66	58	55	52	47	42	35	6"	131,8	1695	●	●	
SS8B 03 + 6GF - 37 кВт	60168140	0650000	37	50	79,3	98	92	85	80	71	68	63	58	51	43	6"	143,8	1775	●	●	
SS8B 04 + TR860 45 кВт	60168142	60144582	45	60	92	131	122	113	107	95	90	84	77	68	58	6"	229	2423	○	●	
SS8B 05.B3+TR875 55 кВт	60168143	60144583	55	75	109	146	136	126	119	106	100	94	86	76	64	6"	250	2659	○	●	
SS8B 05+TR875 55 кВт	60168144	60144583	55	75	109	163	153	142	134	119	113	105	96	85	72	6"	250	2659	○	●	
SS8B 06+TR8100 75 кВт	60168149	60144585	75	100	145	196	183	170	160	143	135	126	115	102	87	6"	302	3055	○	●	
SS8B 07+TR8100 75 кВт	60168151	60144585	75	100	145	228	214	198	187	166	158	147	135	119	101	6"	308	3210	○	●	
SS8B 08+TR8125 92 кВт	60168153	60144586	92	125	177	261	245	227	214	190	180	168	154	136	115	6"	361	3606	○	●	
SS8B 09+TR8150 110 кВт	60168154	60144587	110	150	213	294	275	255	240	214	203	189	173	153	130	6"	417	3992	○	●	
SS8B 10+TR8150 110 кВт	60168155	60144587	110	150	213	326	306	283	267	238	225	210	192	171	144	6"	424	4147	○	●	
SS8B 11 + TR10180 132 кВт	60168156	60146795	132	180	257	359	336	312	294	261	248	231	211	188	159	6"	532	4113	○	●	
SS8B 12+TR10180 132 кВт	60168157	60146795	132	180	257	392	367	340	320	285	270	252	231	205	173	6"	539	4269	○	●	
SS8B 13+TR10200 147 кВт	60168159	60146796	147	200	300	424	397	368	347	309	293	273	250	222	187	6"	610	4624	○	●	

● допускается
○ по запросу

ТЕХНИЧЕСКИЕ ХАРАКТЕРИСТИКИ - SS8B с пуском звезда-треугольник

МОДЕЛЬ	КОД ГИДРАВЛИЧЕСКОЙ ЧАСТИ	КОД ДВИГАТЕЛЯ	ЭЛЕКТРИЧЕСКИЕ ХАРАКТЕРИСТИКИ			ГИДРАВЛИЧЕСКИЕ ХАРАКТЕРИСТИКИ											DN НАПОРН. ПАТРУБКА (ГАЗ. РЕЗЬБА)	ВЕС, кг	Н, мм	Работа с инвертором	Горизонт. монтаж
			НОМ. МОЩН. P2		Ином. А, 400 В	Q, м³/ч															
			кВт	л. с.		0,0	40,0	70,0	90,0	120,0	130,0	140,0	150,0	160,0	170,0						
SS8B 01.B1 + 6GF - 9,2 кВт	60168135	0614000	9,3	12,5	22	27	25	23	22	19	18	17	16	14	12	6"	80,6	1061	●	●	
SS8B 01 + 6GF - 11 кВт	60168136	0617500	11	15	25,5	33	31	28	27	24	23	21	19	17	14	6"	85	1081	●	●	
SS8B 02.B2 + 6GF - 18,5 кВт	60168137	0627500	18,5	25	41	54	50	46	44	39	37	34	32	28	24	6"	106	1400	●	●	
SS8B 02 + 6GF - 22 кВт	60168138	0632400	22	30	47	65	61	57	53	48	45	42	38	34	29	6"	109,6	1470	●	●	
SS8B 03.B3 + 6GF - 30 кВт	60168139	0642500	30	40	61,5	80	75	70	66	58	55	52	47	42	35	6"	131,8	1695	●	●	
SS8B 03 + 6GF - 37 кВт	60168140	0650005	37	50	79,3	98	92	85	80	71	68	63	58	51	43	6"	143,8	1775	●	●	
SS8B 04 + TR860 45 кВт	60168142	60144592	45	60	92	131	122	113	107	95	90	84	77	68	58	6"	229	2423	○	●	
SS8B 05.B3 + TR875 55 кВт	60168143	60144593	55	75	109	146	136	126	119	106	100	94	86	76	64	6"	250	2659	○	●	
SS8B 05 + TR875 55 кВт	60168144	60144593	55	75	109	163	153	142	134	119	113	105	96	85	72	6"	250	2659	○	●	
SS8B 06 + TR8100 75 кВт	60168149	60144595	75	100	145	196	183	170	160	143	135	126	115	102	87	6"	302	3055	○	●	
SS8B 07 + TR8100 75 кВт	60168151	60144595	75	100	145	228	214	198	187	166	158	147	135	119	101	6"	308	3210	○	●	
SS8B 08 + TR8125 92 кВт	60168153	60144596	92	125	177	261	245	227	214	190	180	168	154	136	115	6"	361	3606	○	●	
SS8B 09 + TR8150 110 кВт	60168154	60144597	110	150	213	294	275	255	240	214	203	189	173	153	130	6"	417	3992	○	●	
SS8B 10 + TR8150 110 кВт	60168155	60144597	110	150	213	326	306	283	267	238	225	210	192	171	144	6"	424	4147	○	●	
SS8B 11 + TR10180 132 кВт	60168156	60146816	132	180	257	359	336	312	294	261	248	231	211	188	159	6"	532	4113	○	●	
SS8B 12 + TR10180 132 кВт	60168157	60146816	132	180	257	392	367	340	320	285	270	252	231	205	173	6"	539	4269	○	●	
SS8B 13 + TR10200 147 кВт	60168159	60146817	147	200	300	424	397	368	347	309	293	273	250	222	187	6"	610	4624	○	●	

● допускается
○ по запросу

ТЕХНИЧЕСКИЕ ХАРАКТЕРИСТИКИ - SS8B, гидравлическая часть

МОДЕЛЬ	КОД ГИДРАВЛИЧЕСКОЙ ЧАСТИ	ЭЛЕКТРИЧЕСКИЕ ХАРАКТЕРИСТИКИ		ГИДРАВЛИЧЕСКИЕ ХАРАКТЕРИСТИКИ										DN НАПОРН. ПАТРУБКА (ГАЗ. РЕЗЬБА)	ВЕС, кг	H, мм	ПОДКЛЮЧАЕМЫЙ ДВИГАТЕЛЬ	
		НОМ. МОЩН. P2		Q, м³/ч	0,0	40,0	70,0	90,0	120,0	130,0	140,0	150,0	160,0					170,0
		кВт	л. с.		Q, л/с	0,0	11,1	19,4	25,0	33,3	36,1	38,9	41,7					44,4
SS8B 01.B1	60168135	9,3	12,5	H (м)	27	25	23	22	19	18	17	16	14	12	6"	32	686	6"
SS8B 01	60168136	11	15		33	31	28	27	24	23	21	19	17	14	6"	32	686	6"
SS8B 02.B2	60168137	18,5	25		54	50	46	44	39	37	34	32	28	24	6"	39	842	6"
SS8B 02	60168138	22	30		65	61	57	53	48	45	42	38	34	29	6"	39	842	6"
SS8B 03.B3	60168139	30	40		80	75	70	66	58	55	52	47	42	35	6"	45	997	6"
SS8B 03	60168140	37	50		98	92	85	80	71	68	63	58	51	43	6"	45	997	6"
SS8B 04	60168142	45	60		131	122	113	107	95	90	84	77	68	58	6"	52	1153	8"
SS8B 05.B3	60168143	55	75		146	136	126	119	106	100	94	86	76	64	6"	58	1309	8"
SS8B 05	60168144	55	75		163	153	142	134	119	113	105	96	85	72	6"	58	1309	8"
SS8B 06	60168149	75	100		196	183	170	160	143	135	126	115	102	87	6"	65	1465	8"
SS8B 07	60168151	75	100		228	214	198	187	166	158	147	135	119	101	6"	71	1620	8"
SS8B 08	60168153	92	125		261	245	227	214	190	180	168	154	136	115	6"	78	1776	8"
SS8B 09	60168154	110	150		294	275	255	240	214	203	189	173	153	130	6"	84	1932	8"
SS8B 10	60168155	110	150	326	306	283	267	238	225	210	192	171	144	6"	91	2087	8"	
SS8B 11	60168156	132	180	359	336	312	294	261	248	231	211	188	159	6"	97	2243	10"	
SS8B 12	60168157	132	180	392	367	340	320	285	270	252	231	205	173	6"	104	2399	10"	
SS8B 13	60168159	147	200	424	397	368	347	309	293	273	250	222	187	6"	110	2554	10"	

ТЕХНИЧЕСКИЕ ХАРАКТЕРИСТИКИ - SS8C с прямым пуском

МОДЕЛЬ	КОД ГИДРАВЛИЧЕСКОЙ ЧАСТИ	КОД ДВИГАТЕЛЯ	ЭЛЕКТРИЧЕСКИЕ ХАРАКТЕРИСТИКИ		ГИДРАВЛИЧЕСКИЕ ХАРАКТЕРИСТИКИ										DN НАПОРН. ПАТРУБКА (ГАЗ. РЕЗЬБА)	ВЕС, кг	H, мм	Работа с инвертором	Горизонт. монтаж		
			НОМ. МОЩН. P2		Ином. А, 400 В	Q, м³/ч	0,0	50,0	70,0	90,0	110,0	130,0	150,0	170,0						190,0	210,0
			кВт	л. с.			Q, л/с	0,0	13,9	19,4	25,0	30,6	36,1	41,7						47,2	52,8
SS8C 01.B1 + 6GF - 9,2 кВт	60169247	0612500	9,2	12,5	22	H (м)	24	22	21	20	18	17	16	14	12	9	6"	82,6	1061	●	●
SS8C01 + 6GF - 11кВт	60168162	0615000	11	15	25,5		30	28	26	24	23	22	20	18	15	11	6"	87	1081	●	●
SS8C 02.B2 + 6GF - 18,5 кВт	60169248	0625000	18,5	25	41		48	44	42	39	37	34	32	28	23	17	6"	107	1400	●	●
SS8C02 + 6GF - 22 кВт	60168163	0630000	22	30	47		60	55	52	49	46	43	40	35	29	22	6"	110,6	1470	●	●
SS8C 03.B2 + 6GF - 30 кВт	60169249	0640000	30	40	61,5		78	72	68	64	60	56	52	46	38	28	6"	133,8	1695	●	●
SS8C03 + 6GF - 37 кВт	60168165	0650000	37	50	79,3		90	83	78	73	69	65	60	53	44	32	6"	145,8	1775	●	●
SS8C 04 + TR860 45 кВт	60168166	60144582	45	60	92		120	111	104	98	92	86	80	71	58	43	6"	230	2423	○	●
SS8C 05 + TR875 55 кВт	60168167	60144583	55	75	109		150	139	130	122	115	108	99	88	73	54	6"	252	2659	○	●
SS8C 06.B3 + TR885 63 кВт	60169462	60144584	63	85	126		162	150	141	132	124	116	107	95	79	58	6"	284	2955	○	●
SS8C 06 + TR8100 75 кВт	60168168	60144585	75	100	145		180	166	156	147	138	129	119	106	88	65	6"	303	3055	○	●
SS8C 07.B3 + TR8100 75 кВт	60169463	60144585	75	100	145		192	177	167	156	147	138	127	113	94	69	6"	310	3210	○	●
SS8C 07 + TR8125 92 кВт	60168169	60144586	92	125	177		210	194	182	171	161	151	139	124	102	76	6"	356	3450	○	●
SS8C 08 + TR8125 92 кВт	60168170	60144586	92	125	177		240	222	208	195	184	172	159	141	117	87	6"	362	3606	○	●
SS8C 09 + TR8150 110 кВт	60168171	60144587	110	150	213	270	249	234	220	207	194	179	159	132	97	6"	419	3992	○	●	
SS8C10 + TR8150110 кВт	60168172	60144587	110	150	213	300	277	260	244	230	215	199	176	146	108	6"	425	4147	○	●	
SS8C11 + TR10180132 кВт	60168173	60146795	132	180	257	330	305	286	269	253	237	219	194	161	119	6"	534	4113	○	●	
SS8C12 + TR10200147 кВт	60168174	60146796	147	200	300	360	333	312	293	276	259	239	212	175	130	6"	605	4469	○	●	
SS8C 13 + TR10200 147 кВт	60168176	60146796	147	200	300	390	360	338	318	299	280	258	229	190	141	6"	612	4624	○	●	
SS8C 14 + TR10230 170 кВт	60169464	60146843	170	230	348	420	388	364	342	322	302	278	247	205	152	6"	658	4930	○	●	
SS8C 15 + TR10260 190 кВт	60169465	60146844	190	260	405	450	416	390	366	345	323	298	265	219	162	6"	704	5266	○	●	
SS8C 16 + TR10260 190 кВт	60169466	60146844	190	260	405	480	443	416	391	368	345	318	282	234	173	6"	711	5422	○	●	

● допускается
○ по запросу

ТЕХНИЧЕСКИЕ ХАРАКТЕРИСТИКИ - SS8C с пуском звезда-треугольник

МОДЕЛЬ	КОД ГИДРАВЛИЧЕСКОЙ ЧАСТИ	КОД ДВИГАТЕЛЯ	ЭЛЕКТРИЧЕСКИЕ ХАРАКТЕРИСТИКИ			ГИДРАВЛИЧЕСКИЕ ХАРАКТЕРИСТИКИ											DN НАПОРН. ПАТРУБКА (ГАЗ. РЕЗЬБА)	ВЕС, кг	H, мм	Работа с инвертором	Горизонт. монтаж
			НОМ. МОЩН. P2		Iном, А, 400 В	Q, м³/ч	0,0	50,0	70,0	90,0	110,0	130,0	150,0	170,0	190,0	210,0					
			кВт	л. с.																	
SS8C 01.B1 + 6GF - 9,2 кВт	60169247	0614000	9,2	12,5	22	24	22	21	20	18	17	16	14	12	9	6"	82,6	1061	●	●	
SS8C 01 + 6GF - 11 кВт	60168162	0617500	11	15	25,5	30	28	26	24	23	22	20	18	15	11	6"	87	1081	●	●	
SS8C 02.B2 + 6GF - 18,5 кВт	60169248	0627500	18,5	25	41	48	44	42	39	37	34	32	28	23	17	6"	107	1400	●	●	
SS8C02 + 6GF - 22 кВт	60168163	0632400	22	30	47	60	55	52	49	46	43	40	35	29	22	6"	110,6	1470	●	●	
SS8C 03.B2 + 6GF - 30 кВт	60169249	0642500	30	40	61,5	78	72	68	64	60	56	52	46	38	28	6"	133,8	1695	●	●	
SS8C03 + 6GF - 37 кВт	60168165	0650005	37	50	79,3	90	83	78	73	69	65	60	53	44	32	6"	145,8	1775	●	●	
SS8C 04 + TR860 45 кВт	60168166	60144592	45	60	92	120	111	104	98	92	86	80	71	58	43	6"	230	2423	○	●	
SS8C 05 + TR875 55 кВт	60168167	60144593	55	75	109	150	139	130	122	115	108	99	88	73	54	6"	252	2659	○	●	
SS8C 06.B3 + TR885 63 кВт	60169462	60144594	63	85	126	162	150	141	132	124	116	107	95	79	58	6"	284	2955	○	●	
SS8C 06 + TR8100 75 кВт	60168168	60144595	75	100	145	180	166	156	147	138	129	119	106	88	65	6"	303	3055	○	●	
SS8C 07.B3 + TR8100 75 кВт	60169463	60144595	75	100	145	192	177	167	156	147	138	127	113	94	69	6"	310	3210	○	●	
SS8C 07 + TR8125 92 кВт	60168169	60144596	92	125	177	210	194	182	171	161	151	139	124	102	76	6"	356	3450	○	●	
SS8C 08 + TR8125 92 кВт	60168170	60144596	92	125	177	240	222	208	195	184	172	159	141	117	87	6"	362	3606	○	●	
SS8C 09 + TR8150 110 кВт	60168171	60144597	110	150	213	270	249	234	220	207	194	179	159	132	97	6"	419	3992	○	●	
SS8C10 + TR8150110 кВт	60168172	60144597	110	150	213	300	277	260	244	230	215	199	176	146	108	6"	425	4147	○	●	
SS8C 11+TR10180132 кВт	60168173	60146816	132	180	257	330	305	286	269	253	237	219	194	161	119	6"	534	4113	○	●	
SS8C 12 + TR10200 147 кВт	60168174	60146817	147	200	300	360	333	312	293	276	259	239	212	175	130	6"	605	4469	○	●	
SS8C 13 + TR10200 147 кВт	60168176	60146817	147	200	300	390	360	338	318	299	280	258	229	190	141	6"	612	4624	○	●	
SS8C 14 + TR10230 170 кВт	60169464	60146850	170	230	348	420	388	364	342	322	302	278	247	205	152	6"	658	4930	○	●	
SS8C 15 + TR10260 190 кВт	60169465	60146851	190	260	405	450	416	390	366	345	323	298	265	219	162	6"	704	5266	○	●	
SS8C 16 + TR10260 190 кВт	60169466	60146851	190	260	405	480	443	416	391	368	345	318	282	234	173	6"	711	5422	○	●	

● допускается
○ по запросу

ТЕХНИЧЕСКИЕ ХАРАКТЕРИСТИКИ - SS8C, гидравлическая часть

МОДЕЛЬ	КОД ГИДРАВЛИЧЕСКОЙ ЧАСТИ	ЭЛЕКТРИЧЕСКИЕ ХАРАКТЕРИСТИКИ			ГИДРАВЛИЧЕСКИЕ ХАРАКТЕРИСТИКИ											DN НАПОРН. ПАТРУБКА (ГАЗ. РЕЗЬБА)	ВЕС, кг	H, мм	ПОДКЛЮЧАЕМЫЙ ДВИГАТЕЛЬ
		НОМ. МОЩН. P2		Q, м³/ч	0,0	50,0	70,0	90,0	110,0	130,0	150,0	170,0	190,0	210,0					
		кВт	л. с.												Q, л/с				
SS8C 01.B1	60169247	9,2	12,5	24	22	21	20	18	17	16	14	12	9	6"	34	686	6"		
SS8C 01	60168162	11	15	30	28	26	24	23	22	20	18	15	11	6"	34	686	6"		
SS8C 02.B2	60169248	18,5	25	48	44	42	39	37	34	32	28	23	17	6"	40	842	6"		
SS8C 02	60168163	22	30	60	55	52	49	46	43	40	35	29	22	6"	40	842	6"		
SS8C 03.B2	60169249	30	40	78	72	68	64	60	56	52	46	38	28	6"	47	997	6"		
SS8C 03	60168165	37	50	90	83	78	73	69	65	60	53	44	32	6"	47	997	6"		
SS8C 04	60168166	45	60	120	111	104	98	92	86	80	71	58	43	6"	53	1153	8"		
SS8C 05	60168167	55	75	150	139	130	122	115	108	99	88	73	54	6"	60	1309	8"		
SS8C 06.B3	60169462	63	85	162	150	141	132	124	116	107	95	79	58	6"	66	1465	8"		
SS8C 06	60168168	75	100	180	166	156	147	138	129	119	106	88	65	6"	66	1465	8"		
SS8C 07.B3	60169463	75	100	192	177	167	156	147	138	127	113	94	69	6"	73	1620	8"		
SS8C 07	60168169	92	125	210	194	182	171	161	151	139	124	102	76	6"	73	1620	8"		
SS8C 08	60168170	92	125	240	222	208	195	184	172	159	141	117	87	6"	79	1776	8"		
SS8C 09	60168171	110	150	270	249	234	220	207	194	179	159	132	97	6"	86	1932	8"		
SS8C 10	60168172	110	150	300	277	260	244	230	215	199	176	146	108	6"	92	2087	8"		
SS8C 11	60168173	132	180	330	305	286	269	253	237	219	194	161	119	6"	99	2243	8"		
SS8C 12	60168174	147	200	360	333	312	293	276	259	239	212	175	130	6"	105	2399	8"		
SS8C 13	60168176	147	200	390	360	338	318	299	280	258	229	190	141	6"	112	2554	8"		
SS8C 14	60169464	170	230	420	388	364	342	322	302	278	247	205	152	6"	118	2710	10"		
SS8C 15	60169465	190	260	450	416	390	366	345	323	298	265	219	162	6"	124	2866	10"		
SS8C 16	60169466	190	260	480	443	416	391	368	345	318	282	234	173	6"	131	3022	10"		



SS10A

6GF

TR8

TR10

Многоступенчатые радиально-осевые скважинные электронасосы, основные детали и узлы которых выполнены из нержавеющей стали (AISI 304L или AISI 316L по заказу). Насосы предназначены для скважин диаметром, большим или равным размеру насоса, и отличаются широким диапазоном расходно-напорных характеристик. Данные насосы могут применяться для перекачивания и распределения жидкостей, повышения давления в системах бытового и общего водоснабжения, системах спринклерного и капельного полива, установках пожаротушения; для искусственного понижения уровня грунтовых вод, а также применяются в горно-добывающей промышленности, на термальных источниках, в автоклавах и резервуарах.

Заказав гидравлическую часть и двигатель из соответствующей стали (AISI 304L или AISI 316L), можно перекачивать как обычную, так и агрессивную воду.

Для перекачивания высокотемпературной воды (не более 50 °C) предусмотрена возможность заказа двигателя специального исполнения с обмоточными проводами с изоляцией из сшитого полиэтилена и полиамида (PE2+PA).

Насосы монтируются как вертикально, так и горизонтально. Для горизонтального монтажа достаточно просто демонтировать обратный клапан, а на всасывающую камеру установить охлаждающий кожух (относительно возможности эксплуатации двигателя в горизонтальном положении см. технические характеристики двигателя).

КОНСТРУКТИВНЫЕ ОСОБЕННОСТИ: Для обеспечения максимальной прочности, долговечности и износостойкости данные радиально-осевые насосы комплектуются диффузорами, рабочими колесами, кронштейнами, всасывающими и напорными камерами, выполненными полностью из нерж. стали марки AISI 304.

В зависимости от потребной мощности гидравлической части к насосу подключаются двигатели следующих типоразмеров:

- 4GF: погружной двигатель закрытого типа 4"
- 6GF: погружной двигатель закрытого типа 6"
- TR6: погружной двигатель 6" с перематываемым статором
- TR8: погружной двигатель 8" с перематываемым статором
- TR10: погружной двигатель 10" с перематываемым статором

Относительно работы с преобразователем частоты см. подробные технические характеристики двигателя

Рабочий диапазон: расход до 290 м³/ч, напор до 385 м вод. ст.

Макс. концентрация песка/ила в воде: 50 г/м³
Максимальная температура окружающей среды: 30 °C (50 °C по заказу)

Диаметр напорного патрубка (с внутр. резьбой): 6"

Число пусков двигателя: см. технические характеристики двигателя

Расход воды для охлаждения двигателя: см. технические характеристики двигателя
Монтаж: горизонтально или вертикально, см. технические характеристики двигателя

СЛЕДУЮЩИЕ УЗЛЫ И ИСПОЛНЕНИЯ ПОСТАВЛЯЮТСЯ ПО ЗАКАЗУ:

- Корпус насоса из нерж. стали AISI 316 для перекачивания агрессивной воды
- Рабочие колеса из нерж. стали AISI 316
- Двигатели, полностью из нерж. стали AISI 316 для перекачивания агрессивной воды
- Исполнение с пуском по схеме звезда-треугольник
- Двигатели специального исполнения для высокотемпературного применения
- Нестандартная муфта

АКСЕССУАРЫ

СТР. 301

ТЕХНИЧЕСКИЕ ХАРАКТЕРИСТИКИ - SS10A с прямым пуском

МОДЕЛЬ	КОД ГИДРАВЛИЧЕСКОЙ ЧАСТИ	КОД ДВИГАТЕЛЯ	ЭЛЕКТРИЧЕСКИЕ ХАРАКТЕРИСТИКИ			ГИДРАВЛИЧЕСКИЕ ХАРАКТЕРИСТИКИ											DN НАПОРН. ПАТРУБКА (ГАЗ. РЕЗЬБА)	ВЕС, кг	H, мм	Работа с инвертором	Горизонт. монтаж
			НОМ. МОЩН. P2		Iном, А, 400 В	Q, м ³ /ч	0,0	50,0	100,0	140,0	180,0	200,0	220,0	240,0	260,0	290,0					
			кВт	л. с.																	
SS10A 01.B1 + 6GF - 15 кВт	60168180	0620000	15	20	33,4	H (м)	29	27	25	22	20	19	18	16	15	11	6"	103	1292	●	●
SS10A 01 + 6GF - 18,5 кВт	60169211	0625000	18,5	25	41		39	36	33	30	27	25	24	22	19	15	6"	111	1352	●	●
SS10A 02.B2 + 6GF - 30 кВт	60169212	0640000	30	40	61,5		58	54	49	44	40	37	35	32	29	22	6"	141,8	1668	●	●
SS10A 02 + 6GF - 37 кВт	60168182	0650000	37	50	79,3		77	72	66	59	53	50	47	44	39	30	6"	153,8	1748	●	●
SS10A 03.B3 + TR860 45 кВт	60169467	60144582	45	60	92		87	81	74	66	59	56	53	49	44	34	6"	243	2417	○	●
SS10A 03.B1 + TR875 55 кВт	60169468	60144583	55	75	109		106	99	91	81	73	69	65	60	53	41	6"	258	2497	○	●
SS10A 03 + TR885 63 кВт	60169469	60144584	63	85	126		116	108	99	89	80	75	71	65	58	45	6"	284	2637	○	●
SS10A 04.B2 + TR8100 75 кВт	60169470	60144585	75	100	145		135	126	115	103	93	88	82	76	68	53	6"	313	2913	○	●
SS10A 04 + TR8100 75 кВт	60168185	60144585	75	100	145		155	145	132	119	106	100	94	87	78	60	6"	313	2913	○	●
SS10A 05 + TR8125 92 кВт	60168186	60144586	92	125	177		194	181	165	148	133	125	118	109	97	75	6"	370	3329	○	●
SS10A 06 + TR8150 110 кВт	60168187	60144587	110	150	213		232	217	198	178	159	151	141	131	117	91	6"	431	3735	○	●
SS10A 07 + TR10180 132 кВт	60168188	60146795	132	180	257		271	253	231	207	186	176	165	152	136	106	6"	544	3721	○	●
SS10A 08 + TR10200 147 кВт	60168189	60146796	147	200	300		310	289	264	237	212	201	189	174	156	121	6"	619	4098	○	●
SS10A 09 + TR10230 170 кВт	60168190	60146843	170	230	348		349	325	298	267	239	226	212	196	175	136	6"	670	4424	○	●
SS10A10 + TR10260 190 кВт	60168191	60146844	190	260	405		387	362	331	296	265	251	236	218	195	151	6"	721	4780	○	●

● допускается
○ по запросу

ТЕХНИЧЕСКИЕ ХАРАКТЕРИСТИКИ - SS10A с пуском звезда-треугольник

МОДЕЛЬ	КОД ГИДРАВЛИЧЕСКОЙ ЧАСТИ	КОД ДВИГАТЕЛЯ	ЭЛЕКТРИЧЕСКИЕ ХАРАКТЕРИСТИКИ			ГИДРАВЛИЧЕСКИЕ ХАРАКТЕРИСТИКИ										DN НАПОРН. ПАТРУБКА (ГАЗ. РЕЗЬБА)	ВЕС, кг	H, мм	Работа с инвертором	Горизонт. монтаж	
			НОМ. МОЩН. P2		Iном, А, 400 В	Q, м³/ч	0,0	50,0	100,0	140,0	180,0	200,0	220,0	240,0	260,0						290,0
			кВт	л. с.																	
SS10A 01.B1 + 6GF - 15 кВт	60168180	0622500	15	20	33,4	H (м)	29	27	25	22	20	19	18	16	15	11	6"	103	1292	●	●
SS10A 01 + 6GF - 18,5 кВт	60169211	0627500	18,5	25	41		39	36	33	30	27	25	24	22	19	15	6"	111	1352	●	●
SS10A 02.B2 + 6GF - 30 кВт	60169212	0642500	30	40	61,5		58	54	49	44	40	37	35	32	29	22	6"	141,8	1668	●	●
SS10A 02 + 6GF - 37 кВт	60168182	0650005	37	50	79,3		77	72	66	59	53	50	47	44	39	30	6"	153,8	1748	●	●
SS10A 03.B3 + TR860 45 кВт	60169467	60144592	45	60	92		87	81	74	66	59	56	53	49	44	34	6"	243	2417	○	●
SS10A 03.B1 + TR875 55 кВт	60169468	60144593	55	75	109		106	99	91	81	73	69	65	60	53	41	6"	258	2497	○	●
SS10A 03 + TR885 63 кВт	60169469	60144594	63	85	126		116	108	99	89	80	75	71	65	58	45	6"	284	2637	○	●
SS10A 04.B2 + TR8100 75 кВт	60169470	60144595	75	100	145		135	126	115	103	93	88	82	76	68	53	6"	313	2913	○	●
SS10A 04 + TR8100 75 кВт	60168185	60144595	75	100	145		155	145	132	119	106	100	94	87	78	60	6"	313	2913	○	●
SS10A 05 + TR8125 92 кВт	60168186	60144596	92	125	177		194	181	165	148	133	125	118	109	97	75	6"	370	3329	○	●
SS10A 06 + TR8150 110 кВт	60168187	60144597	110	150	213		232	217	198	178	159	151	141	131	117	91	6"	431	3735	○	●
SS10A 07 + TR10180 132 кВт	60168188	60146816	132	180	257		271	253	231	207	186	176	165	152	136	106	6"	544	3721	○	●
SS10A 08 + TR10200 147 кВт	60168189	60146817	147	200	300		310	289	264	237	212	201	189	174	156	121	6"	619	4098	○	●
SS10A 09 + TR10230 170 кВт	60168190	60146850	170	230	348		349	325	298	267	239	226	212	196	175	136	6"	670	4424	○	●
SS10A 10 + TR10260 190 кВт	60168191	60146851	190	260	405		387	362	331	296	265	251	236	218	195	151	6"	721	4780	○	●

● допускается
○ по запросу

ТЕХНИЧЕСКИЕ ХАРАКТЕРИСТИКИ - SS10A, гидравлическая часть

МОДЕЛЬ	КОД ГИДРАВЛИЧЕСКОЙ ЧАСТИ	ЭЛЕКТРИЧЕСКИЕ ХАРАКТЕРИСТИКИ			ГИДРАВЛИЧЕСКИЕ ХАРАКТЕРИСТИКИ										DN НАПОРН. ПАТРУБКА (ГАЗ. РЕЗЬБА)	ВЕС, кг	H, мм	ПОДКЛЮЧАЕМЫЙ ДВИГАТЕЛЬ
		НОМ. МОЩН. P2		Q, м³/ч	0,0	50,0	100,0	140,0	180,0	200,0	220,0	240,0	260,0	290,0				
		кВт	л. с.															
SS10A 01.B1	60168180	15	20	H (м)	29	27	25	22	20	19	18	16	15	11	6"	44	794	6"
SS10A 01	60169211	18,5	25		39	36	33	30	27	25	24	22	19	15	6"	44	794	6"
SS10A 02.B2	60169212	30	40		58	54	49	44	40	37	35	32	29	22	6"	55	970	6"
SS10A 02	60168182	37	50		77	72	66	59	53	50	47	44	39	30	6"	55	970	6"
SS10A 03.B3	60169467	45	60		87	81	74	66	59	56	53	49	44	34	6"	66	1147	8"
SS10A 03.B1	60169468	55	75		106	99	91	81	73	69	65	60	53	41	6"	66	1147	8"
SS10A 03	60169469	63	85		116	108	99	89	80	75	71	65	58	45	6"	66	1147	8"
SS10A 04.B2	60169470	75	100		135	126	115	103	93	88	82	76	68	53	6"	76	1323	8"
SS10A 04	60168185	75	100		155	145	132	119	106	100	94	87	78	60	6"	76	1323	8"
SS10A 05	60168186	92	125		194	181	165	148	133	125	118	109	97	75	6"	87	1499	8"
SS10A 06	60168187	110	150		232	217	198	178	159	151	141	131	117	91	6"	98	1675	8"
SS10A 07	60168188	132	180		271	253	231	207	186	176	165	152	136	106	6"	109	1851	8"
SS10A 08	60168189	147	200		310	289	264	237	212	201	189	174	156	121	6"	119	2028	10"
SS10A 09	60168190	170	230		349	325	298	267	239	226	212	196	175	136	6"	130	2204	10"
SS10A 10	60168191	190	260		387	362	331	296	265	251	236	218	195	151	6"	141	2380	10"

6GF / 6GX

6" ПОГРУЖНЫЕ ЭЛЕКТРОДВИГАТЕЛИ



tesla
submersible motors

Двухполюсные асинхронные погружные двигатели 6", в которых соприкасающиеся с водой детали и узлы выполнены из нержавеющей стали марки AISI 304 и чугуна с электрофорезным покрытием.

Подшипниковый узел и втулки охлаждаются и смазываются водоглицеролевой смесью.

Ротор опирается на самоустанавливающийся сегментный упорный подшипниковый узел, выдерживающий значительные осевые нагрузки.

Статор заключен в герметичный кожух из нержавеющей стали.

Наличие съемного кабельного соединителя гарантирует быстрое и удобное обслуживание. Кабель сертифицирован по стандартам ACS, WRAS и KTW.

Двигатель подходит для использования с преобразователем частоты (30–50 Гц). В наличии трехфазное исполнение с прямым пуском или по схеме звезда-треугольник; тип защиты двигателя согласовывается с клиентом.

По заказу модель 6GX может поставляться полностью из стали AISI 316 с торцевым уплотнением карбид кремния по карбиду кремния. Двигатель может доукомплектовываться датчиком температуры PT100.

АКСЕССУАРЫ

СТР. 301

ТЕХНИЧЕСКИЕ ХАРАКТЕРИСТИКИ - 6GF / 6GX, прямой пуск

МОДЕЛЬ	СТАНД. ИСПОЛНЕНИЕ	МОДЕЛЬ	AISI 316	МОЩН. P2, л. с	МОЩН. P2, кВт	ИСТОЧНИК ПИТАНИЯ, 50 Гц	Ином, А	In/Ином	МОЩН. P1, Вт	ЧАСТОТА ВРАЩЕНИЯ, об/мин	Cos φ	КПД, %	КАБЕЛЬ	
	КОД		КОД										Сечение мм ²	Длина (м)
6GF - 4 кВт	0605500	6GX - 4 кВт	60141626	5,5	4	3 x 400 В~	10,6	4,1	5290	2845	0,75	76	4x4	4
6GF - 5,5 кВт	0607500	6GX - 5,5 кВт	60141627	7,5	5,5	3 x 400 В~	14	4,6	7270	2845	0,75	76	4x4	4
6GF - 7,5 кВт	0610000	6GX - 7,5 кВт	60121376	10	7,5	3 x 400 В~	18	4,1	9550	2840	0,78	78	4x4	4
6GF - 9,2 кВт	0612500	6GX - 9,2 кВт	60141628	12,5	9,2	3 x 400 В~	22	3,9	11460	2840	0,8	80	4x4	4
6GF - 11 кВт	0615000	6GX - 11 кВт	60131136	15	11	3 x 400 В~	25,5	4,4	13860	2840	0,82	79	4x4	4
6GF - 15 кВт	0620000	6GX - 15 кВт	60141629	20	15	3 x 400 В~	33,4	4,8	17960	2840	0,8	83	4x4	4
6GF - 18,5 кВт	0625000	6GX - 18,5 кВт	60141630	25	18,5	3 x 400 В~	41	5,2	22300	2845	0,8	83	4x4	4
6GF - 22 кВт	0630000	6GX - 22 кВт	60141631	30	22	3 x 400 В~	47	5,1	26500	2825	0,84	83	4x4	4
6GF - 30 кВт	0640000	6GX - 30 кВт	60141632	40	30	3 x 400 В~	61,5	4,6	35130	2830	0,85	85	4x8	4
6GF - 37 кВт	0650000	6GX - 37 кВт	60141633	50	37	3 x 400 В~	79,3	3,7	44200	2830	0,84	82	4x8	4

По запросу возможно изготовление двигателя трехфазного исполнения 3x230В до 22 кВт включительно.

ТЕХНИЧЕСКИЕ ХАРАКТЕРИСТИКИ - 6GF / 6GX с пуском по схеме звезда-треугольник

МОДЕЛЬ	СТАНД. ИСПОЛНЕНИЕ	МОДЕЛЬ	AISI 316	МОЩН. P2, л. с	МОЩН. P2, кВт	ИСТОЧНИК ПИТАНИЯ, 50 Гц	Ином, А	In/Ином	МОЩН. P1, Вт	ЧАСТОТА ВРАЩЕНИЯ, об/мин	Cos φ	КПД, %	КАБЕЛЬ	
	КОД		КОД										Сечение мм ²	Длина (м)
6GF - 4 кВт	0605620	6GX - 4 кВт	60141634	5,5	4	3 x 400 В~	10,6	4,1	5290	2845	0,75	76	4x4	4
6GF - 5,5 кВт	0607510	6GX - 5,5 кВт	60141635	7,5	5,5	3 x 400 В~	14	4,6	7270	2845	0,75	76	4x4	4
6GF - 7,5 кВт	0611750	6GX - 7,5 кВт	60141636	10	7,5	3 x 400 В~	18	4,1	9550	2840	0,78	78	4x4	4
6GF - 9,2 кВт	0614000	6GX - 9,2 кВт	60141637	12,5	9,2	3 x 400 В~	22	3,9	11460	2840	0,8	80	4x4	4
6GF - 11 кВт	0617500	6GX - 11 кВт	60141638	15	11	3 x 400 В~	25,5	4,4	13860	2840	0,82	79	4x4	4
6GF - 15 кВт	0622500	6GX - 15 кВт	60141639	20	15	3 x 400 В~	33,4	4,8	17960	2840	0,8	83	4x4	4
6GF - 18,5 кВт	0627500	6GX - 18,5 кВт	60141640	25	18,5	3 x 400 В~	41	5,2	22300	2845	0,8	83	4x4	4
6GF - 22 кВт	0632400	6GX - 22 кВт	60133153	30	22	3 x 400 В~	47	5,1	26500	2825	0,84	83	4x4	4
6GF - 30 кВт	0642500	6GX - 30 кВт	60141641	40	30	3 x 400 В~	61,5	4,6	35130	2830	0,85	85	4x8	4
6GF - 37 кВт	0650005	6GX - 37 кВт	60141642	50	37	3 x 400 В~	79,3	3,7	44200	2830	0,84	82	4x8	4

По запросу возможно изготовление двигателя трехфазного исполнения 3x230В до 22 кВт включительно.



tesla
submersible motors



Двухполюсный асинхронный погружной двигатель 6" с **перематываемым статором** выполнен из нержавеющей стали AISI 304 и чугуна с нанесенным лакокрасочным покрытием (стандартное исполнение). Подшипниковый узел и графитовые втулки охлаждаются и смазываются водогликолевой смесью. Короткозамкнутый ротор опирается на самоустанавливающийся упорный подшипник Митчелла. Также в наличии модель двигателя полностью из нерж. стали AISI 316; модель из стали AISI 904 поставляется по заказу. Торцевое уплотнение — керамика по графиту в двигателях стандартного исполнения и карбид кремния по карбиду кремния в двигателях из нерж. стали AISI 316. Также можно заказать двигатель, рассчитанный на работу с преобразователем частоты (30–60 Гц).

Двигатель комплектуется трехжильным плоским кабелем длиной 5 м, подключенным к обмоточным проводам и кабелю заземления. В наличии модели с прямым пуском и с пуском по схеме звезда-треугольник.

Кабель сертифицирован по стандартам ACS и WRAS. Защиту от перегрузки по току обеспечивает пользователь. По заказу двигатель комплектуется датчиками температуры РТ100 и РТС.

В моделях стандартного исполнения обмоточные провода имеют изоляцию из ПВХ.

ДЛЯ РАБОТЫ ЭЛЕКТРОДВИГАТЕЛЯ С ПРЕОБРАЗОВАТЕЛЕМ ЧАСТОТЫ ОБМОТОЧНЫЕ ПРОВОДА, ПО ЗАКАЗУ, МОГУТ БЫТЬ ВЫПОЛНЕНЫ С ИЗОЛЯЦИЕЙ ИЗ СШИТОГО ПОЛИЭТИЛЕНА И ПОЛИАМИДА (PE2+PA).

АКСЕССУАРЫ

СТР. 301

ТЕХНИЧЕСКИЕ ХАРАКТЕРИСТИКИ, прямой пуск

МОДЕЛЬ	СТАНД. ИСПОЛНЕНИЕ		AISI 316		МОЩН. P2, л. с	МОЩН. P2, кВт	ИСТОЧНИК ПИТАНИЯ, 50 Гц	Iном, А	Iп/ Iном	ЧАСТОТА ВРАЩЕНИЯ, об/мин	КАБЕЛЬ	
	PVC	PE2 + PA	PVC	PE2 + PA							Сечение мм ²	Длина (м)
	КОД	КОД	КОД	КОД								
TR607	60144263	60146662	60146624	60146684	7,5	5,5	3x400 В~	13,7	3,5	2870	4x6	5
TR610	60144264	60146663	60146625	60146685	10	7,5	3x400 В~	18,2	3,6	2860	4x6	5
TR612	60144265	60146664	60146626	60146686	12,5	9,2	3x400 В~	21,7	3,5	2850	4x6	5
TR615	60144266	60146665	60146627	60146687	15	11	3x400 В~	26,2	3,7	2860	4x6	5
TR617	60144267	60146667	60146628	60146688	17,5	13	3x400 В~	30,5	3,8	2850	4x6	5
TR620	60144268	60146668	60146629	60146689	20	15	3x400 В~	34,8	4,2	2860	4x6	5
TR625	60144269	60146669	60146630	60146690	25	18,5	3x400 В~	41,4	4,5	2860	4x6	5
TR630	60144270	60146670	60146631	60146691	30	22	3x400 В~	49,0	5,5	2880	4x6	5
TR635	60144271	60146671	60146632	60146692	35	26	3x400 В~	58,1	5,7	2880	4x6	5
TR640	60144272	60146672	60146633	60146693	40	30	3x400 В~	64,9	5,0	2870	4x10	5
TR650	60144273	60146673	60146634	60146694	50	37	3x400 В~	80,5	5,1	2860	4x10	5
TR660	-	60161601	-	60144305	60	45	3x400 В~	93,1	5,1	2825	4x10	5

ТЕХНИЧЕСКИЕ ХАРАКТЕРИСТИКИ - с пуском по схеме звезда-треугольник

МОДЕЛЬ	СТАНД. ИСПОЛНЕНИЕ		AISI 316		МОЩН. P2, л. с	МОЩН. P2, кВт	ИСТОЧНИК ПИТАНИЯ, 50 Гц	Iном, А	Iп/ Iном	ЧАСТОТА ВРАЩЕНИЯ, об/мин	КАБЕЛЬ	
	PVC	PE2 + PA	PVC	PE2 + PA							Сечение мм ²	Длина (м)
	КОД	КОД	КОД	КОД								
TR615	60144277	60146674	60146635	60146695	15	11	3x400 В~	26,2	3,7	2860	4x6	5
TR617	60144278	60146676	60146636	60146696	17,5	13	3x400 В~	30,5	3,8	2850	4x6	5
TR620	60144279	60146677	60146637	60146697	20	15	3x400 В~	34,8	4,2	2860	4x6	5
TR625	60144280	60146678	60146638	60146698	25	18,5	3x400 В~	41,4	4,5	2860	4x6	5
TR630	60144281	60146679	60146639	60146699	30	22	3x400 В~	49,0	5,5	2880	4x6	5
TR635	60144282	60146681	60146640	60146700	35	26	3x400 В~	58,1	5,7	2880	4x6	5
TR640	60144283	60146682	60146641	60146701	40	30	3x400 В~	64,9	5,0	2870	4x6	5
TR650	60144284	60146683	60146642	60146702	50	37	3x400 В~	80,5	5,1	2860	4x6	5
TR660	-	60164307	-	60164306	60	45	3x400 В~	93,1	5,1	2825	4x6	5



tesla
submersible motors



Двухполюсный асинхронный погружной двигатель 8" с **перематываемым статором**, наружным корпусом из нержавеющей стали AISI 316 и опорами из чугуна с нанесенным лакокрасочным покрытием (стандартное исполнение). Подшипниковый узел и графитовые втулки охлаждаются и смазываются водоглицеролевой смесью. Короткозамкнутый ротор опирается на самоустанавливающийся упорный подшипник Митчелла. Также в наличии модель двигателя полностью из нержавеющей стали AISI 316; модель из стали AISI 904 поставляется по заказу. Торцевое уплотнение – карбид кремния по карбиду кремния. Также можно заказать двигатель, рассчитанный на работу с преобразователем частоты.

Двигатель комплектуется трехжильным плоским кабелем длиной 5 м, напрямую подключенным к обмоточным проводам. В наличии исполнения с прямым пуском и с пуском по схеме звезда-треугольник. Кабель сертифицирован по стандартам ACS и WRAS. Защиту от перегрузки по току обеспечивает пользователь.

По заказу двигатель комплектуется датчиками температуры PT100 и PTC.

В моделях стандартного исполнения обмоточные провода имеют изоляцию из ПВХ.

ДЛЯ РАБОТЫ ЭЛЕКТРОДВИГАТЕЛЯ С ПРЕОБРАЗОВАТЕЛЕМ ЧАСТОТЫ ОБМОТОЧНЫЕ ПРОВОДА, ПО ЗАКАЗУ, МОГУТ БЫТЬ ВЫПОЛНЕНЫ С ИЗОЛЯЦИЕЙ ИЗ СШИТОГО ПОЛИЭТИЛЕНА И ПОЛИАМИДА (PE2+PA).

АКСЕССУАРЫ

СТР. 301

ТЕХНИЧЕСКИЕ ХАРАКТЕРИСТИКИ, прямой пуск

МОДЕЛЬ	СТАНД. ИСПОЛНЕНИЕ		AISI 316	
	PVC	PE2 + PA	PVC	PE2 + PA
	КОД	КОД	КОД	КОД
TR84030кВт	60144580	60144600	60146726	60146759
TR85037кВт	60144581	60144601	60146727	60146760
TR86045кВт	60144582	60144602	60146728	60146761
TR875 55кВт	60144583	60144603	60146729	60146762
TR885 63кВт	60144584	60144604	60146730	60146763
TR8100 75кВт	60144585	60144605	60146731	60146764
TR8125 92кВт	60144586	60144606	60146732	60146765
TR8150 110кВт	60144587	60144607	60146733	60146767

МОЩН. P2, л. с	МОЩН. P2, кВт	ИСТОЧНИК ПИТАНИЯ, 50 Гц	Iном, А	Iп/ Iном	ЧАСТОТА ВРАЩЕНИЯ, об/мин	КАБЕЛЬ	
						Сечение мм ²	Длина (м)
40	30	3 x 400 В ~	61	5,7	2890	4x16	5
50	37	3 x 400 В ~	75	5,7	2890	4x16	5
60	45	3 x 400 В ~	92	6,0	2910	4x16	5
75	55	3 x 400 В ~	109	5,9	2900	4x16	5
85	63	3 x 400 В ~	126	5,7	2910	4x16	5
100	75	3 x 400 В ~	145	5,8	2910	4x16	5
125	92	3 x 400 В ~	177	5,9	2890	4x25	5
150	110	3 x 400 В ~	213	5,8	2890	4x25	5

ТЕХНИЧЕСКИЕ ХАРАКТЕРИСТИКИ - с пуском по схеме звезда-треугольник

МОДЕЛЬ	СТАНД. ИСПОЛНЕНИЕ		AISI 316	
	PVC	PE2 + PA	PVC	PE2 + PA
	КОД	КОД	КОД	КОД
TR84030кВт	60144590	60144610	60146734	60146768
TR85037кВт	60144591	60144611	60146735	60146769
TR86045кВт	60144592	60144612	60146736	60146770
TR875 55кВт	60144593	60144613	60146737	60146771
TR885 63кВт	60144594	60144614	60146738	60146772
TR8100 75кВт	60144595	60144615	60146739	60146773
TR8125 92кВт	60144596	60144616	60146740	60146774
TR8150 110кВт	60144597	60144617	60146741	60146775

МОЩН. P2, л. с	МОЩН. P2, кВт	ИСТОЧНИК ПИТАНИЯ, 50 Гц	Iном, А	Iп/ Iном	ЧАСТОТА ВРАЩЕНИЯ, об/мин	КАБЕЛЬ	
						Сечение мм ²	Длина (м)
40	30	3 x 400 В ~	61	5,7	2890	4x10	5
50	37	3 x 400 В ~	75	5,7	2890	4x10	5
60	45	3 x 400 В ~	92	6,0	2910	4x10	5
75	55	3 x 400 В ~	109	5,9	2900	4x16	5
85	63	3 x 400 В ~	126	5,7	2910	4x16	5
100	75	3 x 400 В ~	145	5,8	2910	4x16	5
125	92	3 x 400 В ~	177	5,9	2890	4x16	5
150	110	3 x 400 В ~	213	5,8	2890	4x16	5



Двухполюсный асинхронный погружной двигатель 10" с **перематываемым статором**, наружным корпусом из нержавеющей стали AISI 316 и опорами из чугуна с нанесенным лакокрасочным покрытием (стандартное исполнение). Подшипниковый узел и графитовые втулки охлаждаются и смазываются водоглицеролевой смесью. Короткозамкнутый ротор опирается на самоустанавливающийся упорный подшипник Митчелла. Также в наличии модель двигателя полностью из нержавеющей стали AISI 316; модель из стали AISI 904 поставляется по заказу. Торцевое уплотнение – карбид кремния по карбиду кремния. Также можно заказать двигатель, рассчитанный на работу с преобразователем частоты. Двигатель комплектуется одножильными плоскими кабелями длиной 8 м, напрямую подключаемыми к обмоточным проводам. В наличии ис-

полнения с прямым пуском и с пуском по схеме звезда-треугольник. Кабели сертифицированы по стандартам ACS и WRAS. Защиту от перегрузки по току обеспечивает пользователь. По заказу двигатель комплектуется датчиками температуры PT100 и PTC.

В моделях стандартного исполнения обмоточные провода имеют изоляцию из ПВХ (кроме моделей TR10 230 и TR10 260, стандартно оснащаемых обмоточными проводами с изоляцией из сшитого полиэтилена и полиамида (PE2+PA)).

ДЛЯ РАБОТЫ ЭЛЕКТРОДВИГАТЕЛЯ С ПРЕОБРАЗОВАТЕЛЕМ ЧАСТОТЫ ОБМОТОЧНЫЕ ПРОВОДА, ПО ЗАКАЗУ, МОГУТ БЫТЬ ВЫПОЛНЕНЫ С ИЗОЛЯЦИЕЙ ИЗ СШИТОГО ПОЛИЭТИЛЕНА И ПОЛИАМИДА (PE2+PA).



АКСЕССУАРЫ

СТР. 301

ТЕХНИЧЕСКИЕ ХАРАКТЕРИСТИКИ, прямой пуск

МОДЕЛЬ	СТАНД. ИСПОЛНЕНИЕ		AISI 316		МОЩН. P2, л.с	МОЩН. P2, кВт	ИСТОЧНИК ПИТАНИЯ, 50 Гц	Iном, А	Iп/ Iном	ЧАСТОТА ВРАЩЕНИЯ, об/мин	КАБЕЛЬ	
	PVC	PE2 + PA	PVC	PE2 + PA							Сечение мм ²	Длина (м)
	КОД	КОД	КОД	КОД								
TR10100 75 кВт	60146792	60146838	60146818	60146852	100	75	3 x 400 В ~	148	5,4	2910	4x50	8
TR10125 92 кВт	60146793	60146839	60146819	60146853	125	92	3 x 400 В ~	185	5,6	2910	4x50	8
TR10150 110 кВт	60146794	60146840	60146820	60146854	150	110	3 x 400 В ~	217	5,7	2910	4x50	8
TR10180 132 кВт	60146795	60146841	60146821	60146855	180	132	3 x 400 В ~	257	5,7	2910	4x50	8
TR10200 147 кВт	60146796	60146842	60146822	60146856	200	147	3 x 400 В ~	300	6,2	2920	4x50	8
TR10230 170 кВт	-	60146843	-	60146857	230	170	3 x 400 В ~	348	6,0	2920	4x50	8
TR10260 190 кВт	-	60146844	-	60146858	260	190	3 x 400 В ~	405	5,9	2930	4x50	8

ТЕХНИЧЕСКИЕ ХАРАКТЕРИСТИКИ - с пуском по схеме звезда-треугольник

МОДЕЛЬ	СТАНД. ИСПОЛНЕНИЕ		AISI 316		МОЩН. P2, л.с	МОЩН. P2, кВт	ИСТОЧНИК ПИТАНИЯ, 50 Гц	Iном, А	Iп/ Iном	ЧАСТОТА ВРАЩЕНИЯ, об/мин	КАБЕЛЬ	
	PVC	PE2 + PA	PVC	PE2 + PA							Сечение мм ²	Длина (м)
	КОД	КОД	КОД	КОД								
TR10100 75 кВт	60146797	60146845	60146823	60146859	100	75	3 x 400 В ~	148	5,4	2910	4x35	8
TR10125 92 кВт	60146798	60146846	60146824	60146860	125	92	3 x 400 В ~	185	5,6	2910	4x35	8
TR10150 110 кВт	60146815	60146847	60146825	60146861	150	110	3 x 400 В ~	217	5,7	2910	4x35	8
TR10180 132 кВт	60146816	60146848	60146826	60146862	180	132	3 x 400 В ~	257	5,7	2910	4x35	8
TR10200 147 кВт	60146817	60146849	60146827	60146863	200	147	3 x 400 В ~	300	6,2	2920	4x35	8
TR10230 170 кВт	-	60146850	-	60146864	230	170	3 x 400 В ~	348	6,0	2920	4x35	8
TR10260 190 кВт	-	60146851	-	60146865	260	190	3 x 400 В ~	405	5,9	2930	4x35	8



tesla
submersible motors



Двухполюсный асинхронный погружной двигатель 12" с **перематываемым статором**, наружным корпусом из нержавеющей стали AISI 316 и опорами из чугуна с нанесенным лакокрасочным покрытием (стандартное исполнение). Подшипниковый узел и графитовые втулки охлаждаются и смазываются водоглицеролевой смесью. Короткозамкнутый ротор опирается на самоустанавливающийся упорный подшипник Митчелла. Также в наличии исполнение полностью из нерж. стали AISI 316. Торцевое уплотнение – карбид кремния по карбиду кремния.

Также можно заказать двигатель, рассчитанный на работу с преобразователем частоты. Двигатель комплектуется одножильными плоскими кабелями длиной 8 м, напрямую подключаемыми к обмоточным проводам. В наличии исполнения с прямым пуском и с пуском по схеме звезда-треугольник.

Кабели сертифицированы по стандартам ACS и WRAS. Защиту от перегрузки по току обеспечивает пользователь.

По заказу двигатель комплектуется датчиками температуры PT100 и PTC.

В моделях стандартного исполнения обмоточные провода имеют изоляцию из ПВХ (кроме моделей TR12300 и TR12340, стандартно оснащаемых обмоточными проводами с изоляцией из сшитого полиэтилена и полиамида (PE2+PA)).

ДЛЯ РАБОТЫ ЭЛЕКТРОДВИГАТЕЛЯ С ПРЕОБРАЗОВАТЕЛЕМ ЧАСТОТЫ ОБМОТОЧНЫЕ ПРОВОДА, ПО ЗАКАЗУ, МОГУТ БЫТЬ ВЫПОЛНЕНЫ С ИЗОЛЯЦИЕЙ ИЗ СШИТОГО ПОЛИЭТИЛЕНА И ПОЛИАМИДА (PE2+PA).

АКСЕССУАРЫ

СТР. 301

ТЕХНИЧЕСКИЕ ХАРАКТЕРИСТИКИ, прямой пуск

МОДЕЛЬ	СТАНД. ИСПОЛНЕНИЕ		AISI 316		МОЩН. P2, л. с	МОЩН. P2, кВт	ИСТОЧНИК ПИТАНИЯ, 50 Гц	Ином, А	Iп/ Ином	ЧАСТОТА ВРАЩЕНИЯ, об/мин	КАБЕЛЬ	
	PVC	PE2 + PA	PVC	PE2 + PA							Сечение мм ²	Длина (м)
	КОД	КОД	КОД	КОД								
TR12180 132 кВт	60146880	60146896	60146888	60146910	180	132	3x400 В~	266	5.0	2930	4x70	8
TR12200 147 кВт	60146881	60146897	60146889	60146911	200	147	3x400 В~	290	6,2	2930	4x70	8
TR12230 170 кВт	60146882	60146898	60146890	60146912	230	170	3x400 В~	329	6,1	2920	4x70	8
TR12260 190 кВт	60146883	60146899	60146891	60146913	260	190	3x400 В~	371	6,2	2930	4x70	8
TR12300 220 кВт	-	60146900	-	60146914	300	220	3x400 В~	424	6,1	2920	4x70	8
TR12340 250 кВт	-	60146901	-	60146915	340	250	3x400 В~	481	5,9	2920	4x70	8

ТЕХНИЧЕСКИЕ ХАРАКТЕРИСТИКИ - с пуском по схеме звезда-треугольник

МОДЕЛЬ	СТАНД. ИСПОЛНЕНИЕ		AISI 316		МОЩН. P2, л. с	МОЩН. P2, кВт	ИСТОЧНИК ПИТАНИЯ, 50 Гц	Ином, А	Iп/ Ином	ЧАСТОТА ВРАЩЕНИЯ, об/мин	КАБЕЛЬ	
	PVC	PE2 + PA	PVC	PE2 + PA							Сечение мм ²	Длина (м)
	КОД	КОД	КОД	КОД								
TR12180 132 кВт	60146884	60146903	60146892	60146917	180	132	3x400 В~	266	5.0	2930	4x70	8
TR12200 147 кВт	60146885	60146904	60146893	60146918	200	147	3x400 В~	290	6,2	2930	4x70	8
TR12230 170 кВт	60146886	60146905	60146894	60146919	230	170	3x400 В~	329	6,1	2920	4x70	8
TR12260 190 кВт	60146887	60146906	60146895	60146920	260	190	3x400 В~	371	6,2	2930	4x70	8
TR12300 220 кВт	-	60146907	-	60146921	300	220	3x400 В~	424	6,1	2920	4x70	8
TR12340 250 кВт	-	60146908	-	60146922	340	250	3x400 В~	481	5,9	2920	4x70	8

A large grid of graph paper, consisting of 30 columns and 40 rows of small squares, intended for taking notes.

АКСЕССУАРЫ ДЛЯ СКВАЖИННЫХ НАСОСОВ И ПОГРУЖНЫХ ЭЛЕКТРОДВИГАТЕЛЕЙ

АКСЕССУАРЫ

СКВАЖИННЫЕ НАСОСЫ И ПОГРУЖНЫЕ ЭЛЕКТРОДВИГАТЕЛИ

Для правильного подключения следует использовать кабель сечением, большим или равным сечению кабеля двигателя. Сечение наращиваемого кабеля следует подбирать соразмерно его длине.

КАБЕЛЬ ЭКРАНИРОВАННЫЙ	НАИМЕНОВАНИЕ	КОД	MICRA	MICRA HS	S4	S6	SM +6GF	SR+6GF
	КАБЕЛЬ ЧЕТЫРЕЖИЛЬНЫЙ ЭКРАНИРОВАННЫЙ "МЕТРАЖНЫЙ" - 1 пог. м, 4 X 1,5 мм ²	60149594	•	•	•			
	КАБЕЛЬ ЧЕТЫРЕЖИЛЬНЫЙ ЭКРАНИРОВАННЫЙ "МЕТРАЖНЫЙ" - 1 пог. м, 4 X 2,5 мм ²	60149595	•	•	•			
	КАБЕЛЬ ЧЕТЫРЕЖИЛЬНЫЙ ЭКРАНИРОВАННЫЙ "МЕТРАЖНЫЙ" - 1 пог. м, 4 X 4 мм ²	60149596	•	•	•	•	•	•
Для применений с преобразователем частоты рекомендуем использовать экранированные кабели.								

КАБЕЛЬ ЧЕТЫРЕЖИЛЬНЫЙ	НАИМЕНОВАНИЕ	КОД	MICRA	MICRA HS	S4	S6	SM +6GF	SR+6GF
	КАБЕЛЬ ЧЕТЫРЕЖИЛЬНЫЙ Н07 RN-F, "МЕТРАЖНЫЙ" - 1 пог. м, 4x1,5 мм ²	002730041	•	•	•	•		
	КАБЕЛЬ ЧЕТЫРЕЖИЛЬНЫЙ Н07 RN-F, "МЕТРАЖНЫЙ" - 1 пог. м, 4x2,5 мм ²	002730051	•	•	•	•		
	КАБЕЛЬ ЧЕТЫРЕЖИЛЬНЫЙ Н07 RN-F, "МЕТРАЖНЫЙ" - 1 пог. м, 4x4 мм ²	002730061	•	•	•	•	•	•
	КАБЕЛЬ ЧЕТЫРЕЖИЛЬНЫЙ Н07 RN-F, "МЕТРАЖНЫЙ" - 1 пог. м, 4x6 мм ²	002730080	•	•	•	•	•	•
	КАБЕЛЬ ЧЕТЫРЕЖИЛЬНЫЙ Н07 RN-F, "МЕТРАЖНЫЙ" - 1 пог. м, 4x10 мм ²	002730085	•	•	•	•	•	•
	КАБЕЛЬ ЧЕТЫРЕЖИЛЬНЫЙ Н07 RN-F, "МЕТРАЖНЫЙ" - 1 пог. м, 4x16 мм ²	002730090	•	•	•	•	•	•
	КАБЕЛЬ ЧЕТЫРЕЖИЛЬНЫЙ Н07 RN-F, "МЕТРАЖНЫЙ" - 1 пог. м, 4x25 мм ²	002730096	•	•	•	•	•	•



ДАТЧИК	НАИМЕНОВАНИЕ	КОД	MICRA	MICRA HS	S4	S6	SM +6GF	SR+6GF
	ЭЛЕКТРОД ЖИДКОСТИ Предназначен для шкафа управления и защиты типа ES. Идеально подходит для токопроводящих жидкостей с максимальной температурой +40 °С. Подключается кабелем сечением 1,5 мм ² с электрической прочностью изоляции на пробой 550 В и чувствительностью к сопротивлению изоляции ≤ 53 КОм.	002775000			•	•	•	•
	КАБЕЛЬ ДЛЯ ЭЛЕКТРОДА УРОВНЯ ЖИДКОСТИ, "МЕТРАЖНЫЙ" - 1 пог. м, 1x1,5 мм ²	002730038			•	•	•	•
АКСЕССУАРЫ, ПОДКЛЮЧАЕМЫЕ ТОЛЬКО К ШКАФАМ ES								

КОМПЛЕКТ СОЕДИНИТЕЛЬНЫХ МУФТ	НАИМЕНОВАНИЕ	КОД	MICRA	MICRA HS	S4	S6	SM +6GF	SR+6GF
	КОМПЛЕКТ КАБЕЛЬНЫХ СОЕДИНИТЕЛЬНЫХ МУФТ (для кабеля сечением 1 мм ²)	60141658	•	•				
	КОМПЛЕКТ КАБЕЛЬНЫХ СОЕДИНИТЕЛЬНЫХ МУФТ (для кабелей сечениями 1,5; 2,5; 4; 6 мм ²)	547120020			•	•	•	•
	КОМПЛЕКТ КАБЕЛЬНЫХ СОЕДИНИТЕЛЬНЫХ МУФТ (для кабелей сечениями 10; 16; 25 мм ²)	547120030			•	•	•	•
	КАБЕЛЬНЫЙ СОЕДИНИТЕЛЬ ДЛЯ ЭЛЕКТРОНАСОСА	AAGCA		•	•	•	•	•

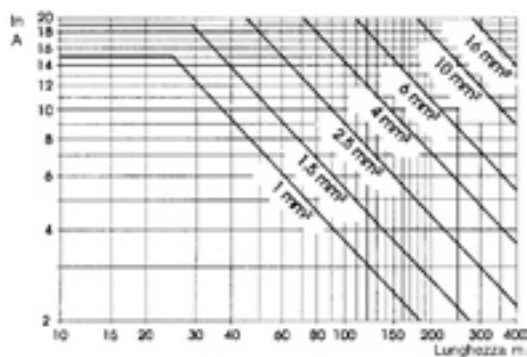
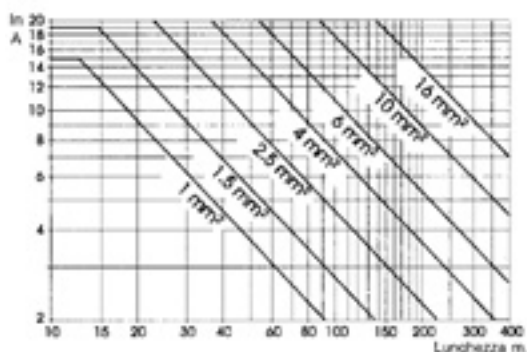
ТАБЛИЦЫ РАСЧЕТА СЕЧЕНИЯ КАБЕЛЯ ПО ДЛИНЕ



КОМПЛЕКТ КАБЕЛЕЙ ДЛЯ ЭЛЕКТРОДВИГАТЕЛЕЙ	НАИМЕНОВАНИЕ	КОД	4GG	4TW	4OL
	КОМПЛЕКТ КАБЕЛЯ 4X1,5 мм², 20 м, С СОЕДИНИТЕЛЕМ ДЛЯ ЭЛ. ДВИГАТЕЛЕЙ 4"GG/4"OL	60153539	•		•
	КОМПЛЕКТ КАБЕЛЯ 4X1,5 мм², 40 м, С СОЕДИНИТЕЛЕМ ДЛЯ ЭЛ. ДВИГАТЕЛЕЙ 4"GG/4"OL	60153541	•		•
	КОМПЛЕКТ КАБЕЛЯ 4X2,5 мм², 20 м, С СОЕДИНИТЕЛЕМ ДЛЯ ЭЛ. ДВИГАТЕЛЕЙ 4"GG/4"OL	60153547	•		•
	КОМПЛЕКТ КАБЕЛЯ 4X2,5 мм², 40 м, С СОЕДИНИТЕЛЕМ ДЛЯ ЭЛ. ДВИГАТЕЛЕЙ 4"GG/4"OL	60153614	•		•
	КОМПЛЕКТ КАБЕЛЯ 3G1,5 МТЗО С СОЕДИНИТЕЛЕМ ДЛЯ ДВИГАТЕЛЯ 4" 4TW	60153537		•	

АКСЕССУАРЫ Д/НАСОСОВ СЕРИИ DIVERTRON	НАИМЕНОВАНИЕ	КОД
	КОМПЛЕКТ ВСАСЫВАНИЯ ДЛЯ НАСОСА DIVERTRON X	60112006
	ДОПОЛНИТЕЛЬНЫЙ ГИДРОАККУМУЛЯТОР ДЛЯ НАСОСОВ DIVERTRON	60117315

СВ - ПАНЕЛЬ УПРАВЛЕНИЯ ДЛЯ ОДНОФАЗНОГО НАСОСА

- Корпус из ударопрочного термопластика
- 2-х полюсный выключатель
- Степень защиты: IP 43
- Пусковой конденсатор
- Термовыключатель

	МОДЕЛЬ	КОД	ИСТОЧНИК ПИТАНИЯ, 50 Гц	P2 НОМИНАЛ МОЩНОСТЬ, кВт		ТОКОВАЯ ЗАЩИТА	КОНДЕНСАТОР μ F	РАЗМЕРЫ, мм	ВЕС, кг	DIVER		MICRA	
				кВт	л. с.								
	СВ 16/5	60149564	1x230 В ~	0,55	0,75	5 А	16	85 x 170 x 65	0,65	•	DIVER 75 M		
	СВ 20/6	60149565	1x230 В ~	0,75	1	6 А	20	85 x 170 x 65	0,65	•	DIVER 100 M DIVER 100 HF M		
	СВ 30/9	60149566	1x230 В ~	1,1	1,5	9 А	30	85 x 170 x 65	0,65	•	DIVER 150 M DIVER 150 HF M		
	СВ 35/12	60148895	1x230 В ~	1,5	2	12 А	35	85 x 170 x 65	0,65	•	DIVER 200 M DIVER 200 HF M		
	СВ 05/12	60140961	1 x 230 В ~	0,37	0,5	5 А	12	85 x 170 x 65	0,65			•	MICRA 50 M
	СВ 06/16	60140962	1 x 230 В ~	0,55	0,75	6 А	16	85 x 170 x 65	0,65			•	MICRA 75 M
	СВ 07/20	60140963	1 x 230 В ~	0,75	1	7 А	20	85 x 170 x 65	0,65			•	MICRA 100 M

ESC PLUS

Панель для защиты и управления одно/трехфазным электродвигателем с прямым пуском

Два режима работы: ручной и автоматический

Насос защищен от сухого хода посредством измерения $\cos \phi$ (датчик уровня не требуется)

Корпус защищен от электрического удара и самовозгорания, благодаря особому термопластику

Основной выключатель

Электрическое напряжение: Однофазное 230 В +/- 5%, Трехфазное 400 В +/- 5%

Электронный дисплей с индикацией состояния

Предназначен для работы с мощностью от 0,5 НР до 15 НР, от 0,37 кВт до 11 кВт

Степень защиты IP54 по умолчанию

Конденсатор для однофазных версий заказывается отдельно

Дополнительные контакты для подключения электродов, реле давления и поплавков

Дистанционное управление

Функциональные особенности:

- защита от перегрузки
- защита от пропадания фаз
- защита от перенапряжения
- защита от короткого замыкания
- защита от сухого хода

	МОДЕЛЬ	КОД	ИСТОЧНИК ПИТАНИЯ, 50 Гц	ДИАПАЗОН МОЩНОСТИ, кВт	МАКС. ТОК А	РАЗМЕРЫ, мм			ВЕС, кг
						А	В	Н	
	ESC PLUS 3M 220-240/50-60	60149590	1 x 230 В	0,37 - 2,2	< 18	175	175	80	0,9
	ESC PLUS 4T 400/50-60	60149591	3 x 400 В	0,37 - 3,0	< 9	245	195	95	1
	ESC PLUS 10T 400/50-60	60149592	3 x 400 В	4,0 - 7,5	< 20	215	170	75	1,4
	ESC PLUS 15T 400/50-60	60149593	3 x 400 В	7,5 - 11	< 30	215	170	75	1,6

ПАНЕЛЬ УПРАВЛЕНИЯ 4"

Панель управления скважинными насосами имеет встроенный конденсатор, клеммную колодку для присоединения реле давления или поплавка.

Поставляется с 1,5 м кабелем. Панель для настенного монтажа изготавливается из негорючего пластика.

	МОДЕЛЬ	КОД	МОЩНОСТЬ ДВИГАТЕЛЯ кВт	ЗАЩИТА AMPER. AMP	КОНДЕНСАТОР µF	ВЕС, кг
	CONTROL BOX 4" 0,5	108003210	0,37	4	16	1,7
	CONTROL BOX 4" 0,75	108003220	0,55	5	20	1,7
	CONTROL BOX 4" 1	108003270	0,75	7	25	1,7
	CONTROL BOX 4" 1,5	108003280	1,1	10	35	1,7
	CONTROL BOX 4" 2	108003290	1,5	13	40	1,7
	CONTROL BOX 4" 3	108003300	2,2	16	60	1,7

ШКАФ УПРАВЛЕНИЯ BOOSTER BOX ИЛИ БУСТЕР БОКС (TM)

Контрольная панель для увеличения пускового момента 1-фазный насосов мощность от 0,37 до 3,7 кВт. Включает в себя микровыключатель для ручного перезапуска, стартовый и рабочий конденсатор и клеммную коробку для электрических соединений.

Розетка не входит в комплект.
 Степень защиты IP54
 Температура окружающей среды: от -10 °C до +40 °C
 В комплект входит кронштейн для настенного монтажа.

	МОДЕЛЬ	КОД	ИСТОЧНИК ПИТАНИЯ, 50 Гц	МОЩНОСТЬ ДВИГАТЕЛЯ, кВт	МАКС. ТОК А	РАБОЧИЙ КОНДЕНСАТОР µF	ПУСКОВОЙ КОНДЕНСАТОР µF	ВЕС, кг
	CBV 05/16 (0,37 кВт)	4616050	1 x 230 В	0,37	5	16	53-64	0,85
	CBV 06/20 (0,55 кВт)	4620060	1 x 230 В	0,55	6	20	53-64	0,85
	CBV 09/25 (0,75 кВт)	4625090	1 x 230 В	0,75	9	25	100-130	1,5
	CBV 12/35 (1,1 кВт)	4635120	1 x 230 В	1,1	12	35	100-130	1,1
	CBV 15/40 (1,5 кВт)	4640150	1 x 230 В	1,5	15	40	189-250	1,1
	CBV 20/60 (2,2 кВт)	49050200	1 x 230 В	2,2	20	60	189-250	1,5
	CBV 32/90 (3,7 кВт)	49090320	1 x 230 В	3,7	32	90	315-400	1,5

АКСЕССУАРЫ СКВАЖИННЫЕ НАСОСЫ И ПОГРУЖНЫЕ ЭЛЕКТРОДВИГАТЕЛИ

ES 1 M - ES 3 M

Панель управления для защиты однофазных скважинных насосов с функцией защиты от сухого хода, перегрузки и короткого замыкания.
Может работать с 1,2 или 3 электродами в зависимости от места установки.

Степень защиты IP 55. Температурный диапазон от -10 °С до +40 °С.
Стандартная комплектация для работы с электродами и настенным кронштейном.
Панель для настенного монтажа изготавливается из негорючего пластика.

	МОДЕЛЬ	КОД	ИСТОЧНИК ПИТАНИЯ, 50 Гц	МОЩНОСТЬ, кВт р2 МОТ.	МАКС. МОЩНОСТЬ, кВт	МАКС. ТОК, А	РАЗМЕРЫ, мм			ВЕС, кг
							А	В	Н	
	ES 1 M	108000130	1x220-240 В	0,37-0,55-0,75	1,85	10	270	300	190	5,6
	ES 3 M	108000140	1x220-240 В	1,1-1,5-2,2	2,2	16	270	300	190	5,6

ES 0,75 T - 1 T - 1,5 T - 3 T - 4 T - 7,5 T

Электрическая панель управления для защиты трехфазных скважинных насосов от сухого хода, перегрузки и короткого замыкания с автоматическим сбросом.
Может работать с 1,2 или 3 электродами в зависимости от места установки.
Степень защиты: IP 55

Диапазон температуры: от -10 °С до +40 °С
Стандартная комплектация для работы с электродами и кронштейном для настенной установки. Панель для настенного монтажа изготавливается из негорючего пластика.

	МОДЕЛЬ	КОД	ИСТОЧНИК ПИТАНИЯ, 50 Гц	МОЩНОСТЬ, кВт р2 МОТ.	МАКС. МОЩНОСТЬ, кВт	МАКС. ТОК, А	РАЗМЕРЫ, мм			ВЕС, кг
							А	В	Н	
	ES 0,75 T	108000240	3 x 400 В	0,37-0,55	0,88	1,6	270	300	190	5,6
	ES 1 T	108000250	3 x 400 В	0,75	1,38	2,5	270	300	190	5,6
	ES 1,5 T	108000260	3 x 400 В	1,1	2,2	4	270	300	190	5,6
	ES 3 T	108000270	3 x 400 В	1,5 - 2,2	3,5	6,3	270	300	190	5,6
	ES 4 T	108000280	3 x 400 В	3	5,5	10	270	300	190	5,6
	ES 7,5 T	108000290	3 x 400 В	4-5,5	7,5	14	270	300	190	5,6

ПАНЕЛИ УПРАВЛЕНИЯ И ЗАЩИТЫ ДЛЯ СКВАЖИННЫХ НАСОСОВ - ES

Электрические панели управления работы в автоматическом режиме при помощи поплавка (-ов) скважинных трехфазных электронасосов.

Предназначены для запуска двигателя как прямым пуском так и по схеме звезда/треугольник Корпус изготовлен из огнестойкого термопластика, для настенного монтажа. Панель защищает себя и электронасос от перегрузок, короткого замыкания, сбоя электропитания, с ручным перезапуском.

В комплект поставки входит:

- дверца панели с устройством разъединения линии питания и ручка с возможностью блокировки дверцы с помощью ключа.
- трансформатор для внешнего управления питанием на 24 В

- соединительные клеммы для подключения электронасосов, поплавков мин./макс. уровня
- модуль для подключения электрода уровня для контроля работы по "сухому ходу"
- соединительные клеммы для подключения аварийного управления и установки удаленной звуковой или световой аварийной сигнализации
- переключатель на дверце панели: режимы авто-0-ручной
- лампочки сигнализации на передней панели
- Температура: -10°C +40°C
- Степень защиты: IP55
- Панели изготовлены согласно: EN 60204-1 и EN 60439-1

МОДЕЛЬ	КОД	ИСТОЧНИК ПИТАНИЯ, 50 Гц	P2 НОМИНАЛ МОЩНОСТЬ, кВт	МАКС. ТОК, А	ВЕС, кг
ES 7,5 T	108000290	3 x 400 В	4 - 5,5	14	5,6
ES 10 T	108000600	3 x 400 В	7,5	18	5,6
ES 12,5 T	108000610	3 x 400 В	9,2	25	5,9
ES 15 T	108000620	3 x 400 В	11	25	8
ES 20 T	108000630	3 x 400 В	15	32	8,1
ES 25 T	108000640	3 x 400 В	18,5	40	8,3
ES 30 T	108000650	3 x 400 В	22	63	8,5
ES 40 T	108000660	3 x 400 В	30	80	8,2
ES 50 T	108000670	3 x 400 В	37	90	9
ES 60 T	108000680	3 x 400 В	45	100	9
ES 10 T S/D	108000700	3 x 400 В	7,5	18	5,6
ES 12,5 T S/D	108000710	3 x 400 В	9,2	25	5,9
ES 15 T S/D	108000720	3 x 400 В	11	25	8
ES 20 T S/D	108000730	3 x 400 В	15	32	8,1
ES 25 T S/D	108000740	3 x 400 В	18,5	40	8,3
ES 30 T S/D	108000750	3 x 400 В	22	63	8,5
ES 40 T S/D	108000760	3 x 400 В	30	80	8,2
ES 50 T S/D	108000770	3 x 400 В	37	90	9
ES 60 T S/D	108000780	3 x 400 В	45	100	9
ES 75 T S/D	60168894	3 x 400 В	55	109	-
ES 85 T S/D	60168896	3 x 400 В	63	126	-
ES 100 T S/D	60168898	3 x 400 В	75	148	-
ES 125 T S/D	60168900	3 x 400 В	92	185	-
ES 150 T S/D	60168902	3 x 400 В	110	217	-
ES 180 T S/D	60168904	3 x 400 В	132	257	-
ES 200 T S/D	60168906	3 x 400 В	147	300 А	-
ES 230 T S/D	60168908	3 x 400 В	170	348	-
ES 260 T S/D	60168910	3 x 400 В	190	405	-
ES 300 T S/D	60168912	3 x 400 В	220	424	-
ES 340 T S/D	60168914	3 x 400 В	250	481	-



КОЖУХ ОХЛАЖДЕНИЯ ДЛЯ ЭЛЕКТРОДВИГАТЕЛЕЙ 4”

ТАБЛИЦА ВЫБОРА

Кожух охлаждения в случае горизонтального монтажа 4” насосов обеспечивает необходимое охлаждение насоса. Подбор кожуха охлаждения производится в соответствии с мощностью двигателя

ИСТОЧНИК ПИТАНИЯ, 50 Гц	МОЩНОСТЬ		ТИП ЭЛЕКТРОДВИГАТЕЛЯ		
	л.с.	кВт	4GG - 4GX	40L	4TW
ОДНОФАЗН.	0,5	0,37	КОЖУХ ОХЛАЖДЕНИЯ L400 КОД 60125178	КОЖУХ ОХЛАЖДЕНИЯ L400 КОД 60125178	КОЖУХ ОХЛАЖДЕНИЯ L525 КОД 60125179
	0,75	0,55			КОЖУХ ОХЛАЖДЕНИЯ L885 КОД 60125180
	1	0,75			
	1,5	1,1	КОЖУХ ОХЛАЖДЕНИЯ L525 КОД 60125179	КОЖУХ ОХЛАЖДЕНИЯ L885 КОД 60125180	
	2	1,5			
	3	2,2			
5	3,7				

ТРЕХФАЗН.	0,5	0,37	КОЖУХ ОХЛАЖДЕНИЯ L400 КОД 60125178	КОЖУХ ОХЛАЖДЕНИЯ L400 КОД 60125178
	0,75	0,55		
	1	0,75		
	1,5	1,1		
	2	1,5	КОЖУХ ОХЛАЖДЕНИЯ L525 КОД 60125179	КОЖУХ ОХЛАЖДЕНИЯ L525 КОД 60125179
	3	2,2		
	4	3	КОЖУХ ОХЛАЖДЕНИЯ L885 КОД 60125180	КОЖУХ ОХЛАЖДЕНИЯ L885 КОД 60125180
	5,5	4		
	7,5	5,5		
	10	7,5		

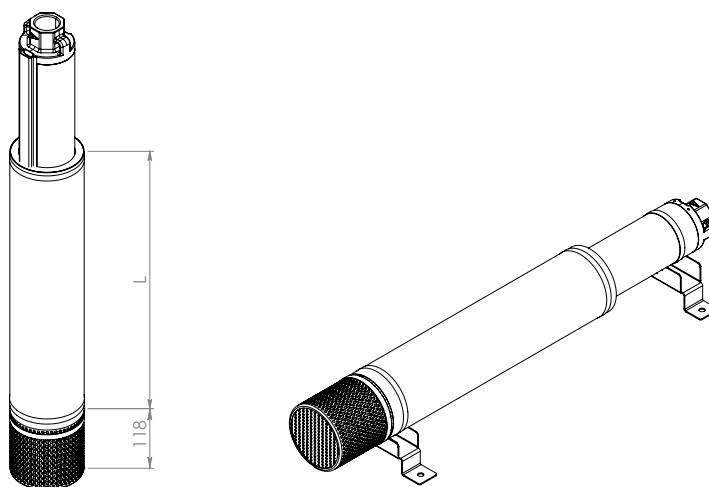
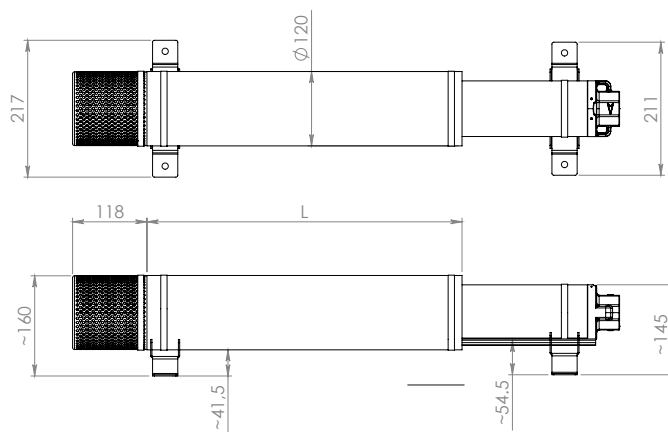

	ОПИСАНИЕ	КОД
	КОЖУХ ОХЛАЖДЕНИЯ L400	60125178
	КОЖУХ ОХЛАЖДЕНИЯ L525	60125179
	КОЖУХ ОХЛАЖДЕНИЯ L885	60125180
	КОМПЛЕКТ ДЛЯ ГОРИЗОНТАЛЬНОЙ УСТАНОВКИ (2 ШТ.)	60125181
	ФИЛЬТР	60125182

НА ФОТО: КОЖУХ ОХЛАЖДЕНИЯ + КОМПЛЕКТ ДЛЯ ГОРИЗОНТАЛЬНОЙ УСТАНОВКИ + ФИЛЬТР

КОЖУХ ОХЛАЖДЕНИЯ ДЛЯ ЭЛЕКТРОДВИГАТЕЛЕЙ 6”

ТАБЛИЦА ВЫБОРА

Кожух охлаждения для скважинного насоса в комплекте.

Специально разработан для использования со скважинными насосами 6” в случае установки последних в емкостях.

Подбор кожуха охлаждения производится в соответствии с мощностью двигателя.

ИСТОЧНИК ПИТАНИЯ 50 Гц	МОЩНОСТЬ		ТИП ЭЛЕКТРОДВИГАТЕЛЯ	
	л.с.	кВт	6GF-6GX	TR6
ТРЕХФАЗН.	5,5	4	КОЖУХ ОХЛАЖДЕНИЯ 725 60144213	КОЖУХ ОХЛАЖДЕНИЯ 960 60144217
	7,5	5,5		
	10	7,5		
	12,5	9,3	КОЖУХ ОХЛАЖДЕНИЯ 960 60144217	КОЖУХ ОХЛАЖДЕНИЯ 1220 60144218
	15	11		
	17,5	13		
	20	15	КОЖУХ ОХЛАЖДЕНИЯ 1220 60144218	КОЖУХ ОХЛАЖДЕНИЯ 1490 60146397
	25	18,5		
	30	22		
	35	26	КОЖУХ ОХЛАЖДЕНИЯ 1490 60146397	КОЖУХ ОХЛАЖДЕНИЯ 1490 60146397
40	30			
50	37			

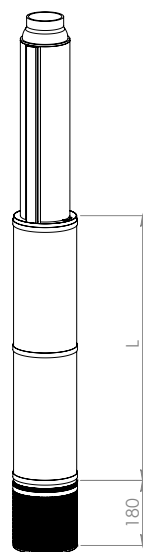
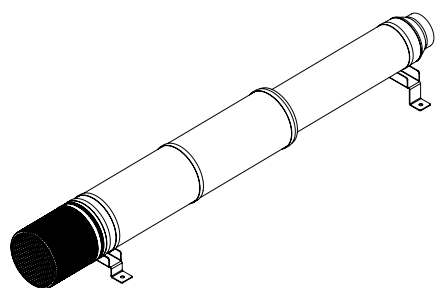
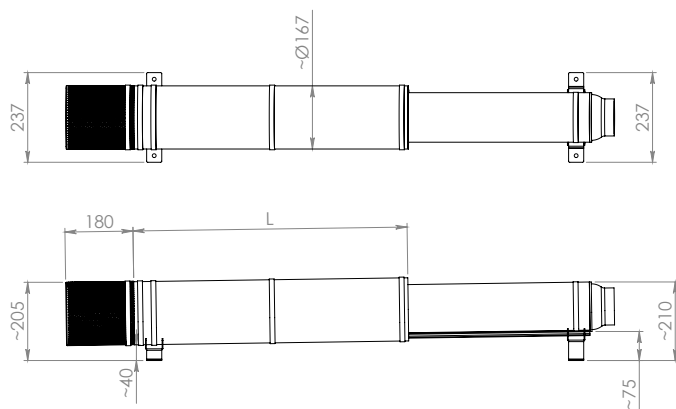

	ОПИСАНИЕ	КОД
	КОЖУХ ОХЛАЖДЕНИЯ L. 725	60144213
	КОЖУХ ОХЛАЖДЕНИЯ L. 960	60144217
	КОЖУХ ОХЛАЖДЕНИЯ L. 1.220	60144218
	КОЖУХ ОХЛАЖДЕНИЯ L. 1.490	60146397
	КОМПЛЕКТ ДЛЯ ГОРИЗОНТАЛЬНОЙ УСТАНОВКИ (2 ШТ.)	60146398
	ФИЛЬТР	60146399

НА ФОТО: КОЖУХ ОХЛАЖДЕНИЯ + КОМПЛЕКТ ДЛЯ ГОРИЗОНТАЛЬНОЙ УСТАНОВКИ + ФИЛЬТР

A large grid of graph paper for taking notes, consisting of 30 columns and 40 rows of small squares.

СТАНЦИИ ПОВЫШЕНИЯ ДАВЛЕНИЯ

	БЫТОВЫЕ СТАНЦИИ ПОВЫШЕНИЯ ДАВЛЕНИЯ С ПРЕОБРАЗОВАТЕЛЕМ ЧАСТОТЫ ACTIVE DRIVER PLUS			1/2/3 KVC СТАНЦИИ ПОВЫШЕНИЯ ДАВЛЕНИЯ С 1, 2, 3 ВЕРТИКАЛЬНЫМИ МНОГОСТУПЕНЧАТЫМИ НАСОСАМИ	
BY	СТР. 312		C3	СТР. 325	
	1/2/3 KV AD 3/6/10 СТАНЦИИ ПОВЫШЕНИЯ ДАВЛЕНИЯ С ПРЕОБРАЗОВАТЕЛЕМ ЧАСТОТЫ ACTIVE DRIVER PLUS			1/2/3 KV 3 - 6 - 10 СТАНЦИИ ПОВЫШЕНИЯ ДАВЛЕНИЯ С 1, 2, 3 ВЕРТИКАЛЬНЫМИ МНОГОСТУПЕНЧАТЫМИ НАСОСАМИ	
BY	СТР. 314		C3	СТР. 328	
	2/3 NKV AD 10/15 СТАНЦИИ ПОВЫШЕНИЯ ДАВЛЕНИЯ С ПРЕОБРАЗОВАТЕЛЕМ ЧАСТОТЫ ACTIVE DRIVER PLUS			1/2/3/4 NKV 10/15/20/32/45 СТАНЦИИ ПОВЫШЕНИЯ ДАВЛЕНИЯ С ВЕРТИКАЛЬНЫМИ МНОГОСТУПЕНЧАТЫМИ НАСОСАМИ	
BY	СТР. 315		C2	СТР. 330	
	2/3/4 NKVE 10/15 /20/32/45 MCE/P СТАНЦИИ ПОВЫШЕНИЯ ДАВЛЕНИЯ С ПРЕОБРАЗОВАТЕЛЕМ ЧАСТОТЫ MCE/P			2 NKV 10/15/20 E-BOX СТАНЦИИ ПОВЫШЕНИЯ ДАВЛЕНИЯ С ДВУМЯ ВЕРТИКАЛЬНЫМИ МНОГОСТУПЕНЧАТЫМИ НАСОСАМИ	
EJ	СТР. 317		C2	СТР. 331	
	2 NKVE 10/15 /20 ADAC СТАНЦИИ ПОВЫШЕНИЯ ДАВЛЕНИЯ С ПРЕОБРАЗОВАТЕЛЕМ ЧАСТОТЫ ADAC			1/2/3 NKP-G / K СТАНЦИИ ПОВЫШЕНИЯ ДАВЛЕНИЯ С НАСОСАМИ СЕРИИ K И NKP-G	
EJ	СТР. 320		C4	СТР. 332	
	2/3 KVE 3 - 6 - 10 СТАНЦИИ ПОВЫШЕНИЯ ДАВЛЕНИЯ С ДВУМЯ И ТРЕМЯ ВЕРТИКАЛЬНЫМИ МНОГОСТУПЕНЧАТЫМИ НАСОСАМИ			1 KDN ПРОТИВОПОЖАРНЫЕ НАСОСНЫЕ СТАНЦИИ С ЭЛЕКТРИЧЕСКИМ И ДИЗЕЛЬНЫМ НАСОСАМИ	
BZ	СТР. 321		C5 C6	СТР. 335	
	2 JET СТАНЦИИ ПОВЫШЕНИЯ ДАВЛЕНИЯ С ДВУМЯ САМОВСАСЫВАЮЩИМИ НАСОСАМИ			1/2 NKV ПРОТИВОПОЖАРНЫЕ НАСОСНЫЕ СТАНЦИИ С ВЕРТИКАЛЬНЫМИ НАСОСАМИ ТИПА NKV	
C1	СТР. 322		C5	СТР. 338	
	2 EURO / 2 EUROINOX СТАНЦИИ ПОВЫШЕНИЯ ДАВЛЕНИЯ С ДВУМЯ ГОРИЗОНТАЛЬНЫМИ МНОГОСТУПЕНЧАТЫМИ НАСОСАМИ			S4 - S6 - SM8 ПРОТИВОПОЖАРНЫЕ НАСОСНЫЕ СТАНЦИИ СТАНДАРТА UNI EN 12845 СО СКВАЖИННЫМИ ЭЛЕКТРОНАСОСАМИ 4", 6", 8"	
C1	СТР. 323		C5	СТР. 340	
	2 K СТАНЦИИ ПОВЫШЕНИЯ ДАВЛЕНИЯ С ДВУМЯ КОНСОЛЬНО-МОНОБЛОЧНЫМИ ДВУХСТУПЕНЧАТЫМИ НАСОСАМИ			АКСЕССУАРЫ	
C1	СТР. 324			СТР. 343	
	AQUATWIN TOP НАСОСНАЯ СТАНЦИЯ ДЛЯ СИСТЕМ ИСПОЛЬЗОВАНИЯ ДОЖДЕВОЙ ВОДЫ				
C1	СТР. 324				

БЫТОВЫЕ СТАНЦИИ ПОВЫШЕНИЯ ДАВЛЕНИЯ С ACTIVE DRIVER PLUS

NEW

ACTIVE DRIVER

СТР. 5



2 JET AD - 2 EURO AD



2 KVC AD



ЭКСПЛУАТАЦИОННЫЕ ПРЕИМУЩЕСТВА

Поддержание постоянного давления в системе, малозумная работа, низкие эксплуатационные затраты, компактность (расширительные баки не требуются), наличие защиты от сухого хода.

ОПИСАНИЕ

Насосные станции комплектуются блоком частотного регулирования Active Driver Plus и предназначены для поддержания постоянного давления в современных системах водоснабжения. Контроль постоянного давления используется для самых разных областей применения: водопроводные сети, полив, промышленность, гостиничный бизнес, объекты жилищного строительства, СПА центры. При разработке данных насосных станций инженеры-конструкторы руководствовались следующими основными принципами: простота, гибкость и надежность.

КРАТКИЙ ОБЗОР ACTIVE DRIVER PLUS

Блок Active Driver Plus оснащен трубными резьбовое соединение, датчиком давления, датчиком протока и электронным преобразователем частоты. Подключается к напорной линии каждого электронасоса станции и регулирует скорость его работы таким образом, чтобы обеспечивать постоянное давление в системе независимо от изменений расхода. Также, проток перекачиваемой жидкости через Active Driver Plus способствует рассеянию тепла, генерируемого внутренними электронными компонентами блока.

ПРИНЦИП РАБОТЫ

При увеличении расхода давление в системе падает, и для обеспечения требуемого расхода в работу включается один насос. При достижении первым насосом максимальной частоты вращения происходит каскадный пуск второго и третьего насосов. С помощью кнопок + и – на блоке Active Driver Plus пользователь может отрегулировать давление насоса (на всех насосах, как правило, задано одинаковое значение давления).

Автоматическая остановка насоса происходит при:

- скачках тока в питающей сети насоса
- работе всухую
- низком напряжении питания
- превышении установленного значения давления
- перегреве электронных компонентов Active Driver Plus.

Насосные станции с двумя и тремя насосами, оснащенными блоками Active Driver Plus, также комплектуются устройством защиты и управления с термомангнитными выключателями и вводами питания.

ИНДИКАЦИЯ ПАРАМЕТРОВ НА БЛОКЕ ACTIVE DRIVER PLUS

- Рабочая частота насоса, Гц
- Текущее давление, бар
- Ток потребления насоса, А
- Аварийные сигналы

ВНЕШНИЕ СОЕДИНЕНИЯ ДЛЯ ПОДКЛЮЧЕНИЯ нескольких блоков Active Driver Plus (только у моделей М/Т 2.2, Т/Т 3.0, Т/Т 5.5).

Входы: отключение насоса, реле давления/поплавок-выключатель для защиты от сухого хода, установка второй точки давления.

Выходы: два сухих контакта для включения/выключения аварийной сигнализации, включения насоса.

АКСЕССУАРЫ

СТР. 343

ТЕХНИЧЕСКИЕ ХАРАКТЕРИСТИКИ – 2 JET/JETINOX AD

МОДЕЛЬ	КОД	ЭЛЕКТРИЧЕСКИЕ ХАРАКТЕРИСТИКИ			ГИДРАВЛИЧЕСКИЕ ХАРАКТЕРИСТИКИ		Ø		ВЕС, кг
		ИСТОЧНИК ПИТАНИЯ, 50 Гц	НОМ. МОЩН. P2		Q, м³/ч	H, м	Всас. патрубков	Нагн. патрубков	
			кВт X 2	л. с. X 2					
2JET AD 132 M	500140040	1 x 230 В ~	1	1,36	0,6—9,6	45,6—27,2	2"	1"½	56
2JET AD 151 M	500140070	1 x 230 В ~	1,1	1,5	0,6—9	58—38	2"	1"½	96
2JET AD 251 M	500140090	1 x 230 В ~	1,85	2,5	0,6—14,4	60—34,2	2"	1"½	105
2JETINOX AD 112 M	500140130	1 x 230 В ~	1	1,36	0,4—7	57—29	2"	1"½	56
2JETINOX AD 132 M	500140140	1 x 230 В ~	1	1,36	0,6—9,6	45,6—27,2	2"	1"½	56

ТЕХНИЧЕСКИЕ ХАРАКТЕРИСТИКИ – 2 EURO AD/ EUROINOX AD

МОДЕЛЬ	КОД	ЭЛЕКТРИЧЕСКИЕ ХАРАКТЕРИСТИКИ			ГИДРАВЛИЧЕСКИЕ ХАРАКТЕРИСТИКИ		Ø		ВЕС, кг
		ИСТОЧНИК ПИТАНИЯ, 50 Гц	НОМ. МОЩН. P2		Q, м³/ч	H, м	Всас. патрубков	Нагн. патрубков	
			кВт x 2	л. с. x 2					
2EURO AD 50/50 M	500140260	1 x 230 В ~	1	1,36	0,6—9,6	68—26,5	2"	1"½	57
2EURO AD 40/80 M	500140280	1 x 230 В ~	1	1,36	0,6—14,4	58—16	2"	1"½	57
2EUROINOX AD 50/50 M	500140360	1 x 230 В ~	1	1,36	0,6—9,6	68—26	2"	1"½	57
2EUROINOX AD 40/80 M	500140380	1 x 230 В ~	1	1,36	0,6—14,4	58—14	2"	1"½	57

ТЕХНИЧЕСКИЕ ХАРАКТЕРИСТИКИ – 1 KVC AD

МОДЕЛЬ	КОД	ЭЛЕКТРИЧЕСКИЕ ХАРАКТЕРИСТИКИ			ГИДРАВЛИЧЕСКИЕ ХАРАКТЕРИСТИКИ		Ø		ВЕС, кг
		ИСТОЧНИК ПИТАНИЯ, 50 Гц	НОМ. МОЩН. P2		Q, м³/ч	H, м	Всас. патрубок	Нагн. патрубок	
			кВт	л. с.					
1 KVC A.D. 30/50 M	60122638	1 x 230 В ~	0,55	0,75	0,5—4,8	17—40	1" ¼	1" ¼	32
1 KVC A.D. 55/50 M	60122639	1 x 230 В ~	1	1,36	0,5—4,8	28—67	1" ¼	1" ¼	35
1 KVC A.D. 75/50 M	60122640	1 x 230 В ~	1,5	2	0,5—4,8	40—94	1" ¼	1" ¼	39
1 KVC A.D. 30/80 M	60122641	1 x 230 В ~	0,8	1,1	0,7—7,2	11—46	1" ¼	1" ¼	34
1 KVC A.D. 45/80 M	60122642	1 x 230 В ~	1,1	1,5	0,7—7,2	20—70	1" ¼	1" ¼	38
1 KVC A.D. 65/80 M	60122644	1 x 230 В ~	2,2	3	0,7—7,2	32—95	1" ¼	1" ¼	40
1 KVC A.D. 35/120 M	60122645	1 x 230 В ~	1,1	1,5	1,2—12	12—46	1" ¼	1" ¼	34
1 KVC A.D. 45/120 M	60122646	1 x 230 В ~	1,85	2,5	1,2—12	16—61	1" ¼	1" ¼	35
1 KVC A.D. 60/120 T	60122647	3 x 400 В ~	2,2	3	1,2—12	20—76,5	1" ¼	1" ¼	39
1 KVC A.D. 70/120 T	60122648	3 x 400 В ~	3	4	1,2—12	24—92	1" ¼	1" ¼	41
1 KVC A.D. 85/120 T	60122649	3 x 400 В ~	3	4	1,2—12	28—107	1" ¼	1" ¼	42

ТЕХНИЧЕСКИЕ ХАРАКТЕРИСТИКИ – 2 KVC AD

МОДЕЛЬ	КОД	ЭЛЕКТРИЧЕСКИЕ ХАРАКТЕРИСТИКИ			ГИДРАВЛИЧЕСКИЕ ХАРАКТЕРИСТИКИ		Ø		ВЕС, кг
		ИСТОЧНИК ПИТАНИЯ, 50 Гц	НОМ. МОЩН. P2		Q, м³/ч	H, м	Всас. патрубок	Нагн. патрубок	
			кВт x 2	л. с. x 2					
2 KVC A.D. 30/50 M	60122650	1 x 230 В ~	0,55	0,75	0,5—9,6	40—17	2"	2"	76
2 KVC A.D. 55/50 M	60122651	1 x 230 В ~	1	1,36	0,5—9,6	67—28	2"	2"	83
2 KVC A.D. 55/50 T	60122653	3 x 400 В ~	1	1,36	0,5—9,6	67—28	2"	2"	83
2 KVC A.D. 75/50 T	60122655	3 x 400 В ~	1,5	2	0,5—9,6	94—40	2"	2"	91
2 KVC A.D. 30/80 M	60122656	1 x 230 В ~	0,8	1,1	0,7—14,4	46—11	2"	2"	80
2 KVC A.D. 30/80 T	60122657	3 x 400 В ~	0,8	1,1	0,7—14,4	46—11	2"	2"	80
2 KVC A.D. 45/80 M	60122659	1 x 230 В ~	1,1	1,5	0,7—14,4	70—20	2"	2"	89
2 KVC A.D. 45/80 T	60122660	3 x 400 В ~	1,1	1,5	0,7—14,4	70—20	2"	2"	89
2 KVC A.D. 65/80 T / N	60122661	3 x 400 В ~ + N	2,2	3	0,7—14,4	95—32	2"	2"	93
2 KVC A.D. 65/80 T	60122662	3 x 400 В ~	2,2	3	0,7—14,4	95—32	2"	2"	93
2 KVC A.D. 35/120 M	60122663	1 x 230 В ~	1,1	1,5	1,2—24	46—12	2"	2"	81
2 KVC A.D. 45/120 M	60122665	1 x 230 В ~	1,85	2,5	1,2—24	61—16	2"	2"	83
2 KVC A.D. 45/120 T	60122666	3 x 400 В ~	1,85	2,5	1,2—24	61—16	2"	2"	83
2 KVC A.D. 60/120 T	60122667	3 x 400 В ~	2,2	3	1,2—24	76,5—20	2"	2"	89
2 KVC A.D. 70/120 T	60122668	3 x 400 В ~	3	4	1,2—24	92—24	2"	2"	95
2 KVC A.D. 85/120 T	60122669	3 x 400 В ~	3	4	1,2—24	107,5—28	2"	2"	97

ТЕХНИЧЕСКИЕ ХАРАКТЕРИСТИКИ – 3 KVC AD

МОДЕЛЬ	КОД	ЭЛЕКТРИЧЕСКИЕ ХАРАКТЕРИСТИКИ			ГИДРАВЛИЧЕСКИЕ ХАРАКТЕРИСТИКИ		Ø		ВЕС, кг
		ИСТОЧНИК ПИТАНИЯ, 50 Гц	НОМ. МОЩН. P2		Q, м³/ч	H, м	Всас. патрубок	Нагн. патрубок	
			кВт x 3	л. с. x 3					
3 KVC A.D. 30/50 M	60122670	1 x 230 В ~	0,55	0,75	0,5—9,6	40—17	2" ½	2" ½	97
3 KVC A.D. 55/50 T / N	60122671	3 x 400 В ~ + N	1	1,36	0,5—9,6	67—28	2" ½	2" ½	97
3 KVC A.D. 75/50 T / N	60122672	3 x 400 В ~ + N	1,5	2	0,5—9,6	94—40	2" ½	2" ½	97
3 KVC A.D. 30/80 T / N	60122673	3 x 400 В ~ + N	0,8	1,1	0,7—14,4	46—11	2" ½	2" ½	97
3 KVC A.D. 45/80 T / N	60122674	3 x 400 В ~ + N	1,1	1,5	0,7—14,4	70—20	2" ½	2" ½	97
3 KVC A.D. 65/80 T / N	60122675	3 x 400 В ~ + N	2,2	3	0,7—14,4	95—32	2" ½	2" ½	97
3 KVC A.D. 35/120 T / N	60122676	3 x 400 В ~ + N	1,1	1,5	1,2—24	46—12	2" ½	2" ½	97
3 KVC A.D. 35/120 T	60122677	3 x 400 В ~	1,1	1,5	1,2—24	61—16	2" ½	2" ½	156
3 KVC A.D. 45/120 T / N	60122678	3 x 400 В ~ + N	1,85	2,5	1,2—24	61—16	2" ½	2" ½	156
3 KVC A.D. 45/120 T	60122679	3 x 400 В ~	1,85	2,5	1,2—24	76,5—20	2" ½	2" ½	153
3 KVC A.D. 60/120 T	60122680	3 x 400 В ~	2,2	3	1,2—24	92—24	2" ½	2" ½	153
3 KVC A.D. 70/120 T	60122682	3 x 400 В ~	3	4	1,2—24	107,5—28	2" ½	2" ½	153
3 KVC A.D. 85/120 T	60122683	3 x 400 В ~	3	4	1,2—24	28—107,5	2" ½	2" ½	153

¹⁾ Насосные станции в трехфазном исполнении 3x400 В без нулевого провода поставляются по заказу



Данные станции повышения давления подходят для систем бытового назначения, малых систем гражданского и промышленного назначения, систем полива и моек высокого давления.

КОНСТРУКТИВНЫЕ ОСОБЕННОСТИ И ОСНОВНЫЕ КОМПОНЕНТЫ

- Вертикальный многоступенчатый центробежный электронасос типа KV (2-3)
- Рама станций с двумя и тремя насосами выполнена из гальванизированной стали и оснащена четырьмя виброгасящими резиновыми опорами.
- Всасывающий и напорный коллекторы станций с двумя и тремя насосами выполнены из гальванизированной стали

- Шаровые краны на всасывающем и нагнетательном патрубках каждого насоса
- Обратный клапан на всасывающей линии каждого насоса
- Две стальных заглушки на коллекторах станций с двумя и тремя насосами
- Радиальный манометр с отсечным краном на станциях с двумя и тремя насосами
- Блок Active Driver Plus на напорной линии каждого насоса

ACTIVE DRIVER

СТР. 5

АКСЕССУАРЫ

СТР. 343

ТЕХНИЧЕСКИЕ ХАРАКТЕРИСТИКИ

МОДЕЛЬ	КОД	ЭЛЕКТРИЧЕСКИЕ ХАРАКТЕРИСТИКИ			ГИДРАВЛИЧЕСКИЕ ХАРАКТЕРИСТИКИ		Присоединительные размеры		ВЕС, кг
		ИСТОЧНИК ПИТАНИЯ, 50 Гц	НОМ. МОЩН. P2		Q, м ³ /ч	H, м	Всас. патрубок	Нагн. патрубок	
			кВт	л. с.					
1 KV A.D. 3/12 M	500390010	1 x 230 В ~	1,5	2	0,5—7	100—20	1"¼	1"¼	39
1 KV A.D. 6/11 M	500390020	1 x 230 В ~	1,85	2,5	0,5—8	90—25	1"¼	1"¼	38
1 KV A.D. 10/6 M	500390030	1 x 230 В ~	1,85	2,5	0,5—13	55—20	1"¼	1"¼	38
2 KV A.D. 3/12 T / N	500390110	3 x 400 В ~ + N	2 x 1,5	2 x 2	0,5—14	100—20	2"	2"	125
2 KV A.D. 6/7 T / N	500390170	3 x 400 В ~ + N	2 x 1,1	2 x 1,5	0,5—16	60—20	2"	2"	121
2 KV A.D. 6/11 T / N	500390120	3 x 400 В ~ + N	2 x 1,85	2 x 2,5	0,5—16	90—25	2"	2"	128
2 KV A.D. 10/5 T / N	500390150	3 x 400 В ~ + N	2 x 1,5	2 x 2	0,5—26	50—25	2" ½	2" ½	120
2 KV A.D. 10/6 T / N	500390130	3 x 400 В ~ + N	2 x 1,85	2 x 2,5	0,5—26	55—20	2" ½	2" ½	126
2 KV A.D. 10/8 T	500390180	3 x 400 В ~	2 x 2,2	2 x 3	0,5—26	70—30	2" ½	2" ½	132
3 KV A.D. 3/12 T / N	500390210	3 x 400 В ~ + N	3 x 1,5	3 x 2	0,5—21	100—20	2" ½	2" ½	150
3 KV A.D. 6/11 T / N	500390220	3 x 400 В ~ + N	3 x 1,85	3 x 2,5	0,5—24	90—25	2" ½	2" ½	160
3 KV A.D. 10/6 T / N	500390230	3 x 400 В ~ + N	3 x 1,85	3 x 2,5	0,5—39	55—20	Ду 80	Ду 80	200
3KV A.D. 10/8 T	60118791	3 x 400 В ~	3 x 2,2	3 x 3	0,5—39	70—30	Ду 80	Ду 80	220

(1) Насосные станции в трехфазном исполнении 3x400 В без нулевого провода поставляются по заказу

**Назначение**

Данные станции повышения давления разработаны для систем гражданского и промышленного назначения, систем полива и моек высокого давления. Отличаются повышенной надежностью, простотой эксплуатации и минимальным объемом технического обслуживания.

Конструктивные особенности и основные компоненты

- Станция состоит из двух вертикальных многоступенчатых центробежных насосов типа NKV 10-15
- Рама выполнена из листовой стали с гальваническим покрытием
- Всасывающий и напорный коллекторы — из стали с гальваническим покрытием (нерж. сталь по заказу)
- Шаровые краны на всасывающем и нагнетательном отверстиях каждого насоса

- Обратный клапан на напорном патрубке каждого насоса
- Запирающие коллекторы оснащены двумя заглушками или глухими фланцами из гальванизированной стали
- Радиальный манометр с отсечным клапаном
- Мембранный гидроаккумулятор емкостью 18 л

Электрическая часть

- Блок Active Driver Plus на напорной линии каждого насоса (подробнее о блоке Active Driver Plus см. выше по разделу)
- Устройство защиты и управления

ACTIVE DRIVER

СТР. 5

АКСЕССУАРЫ

СТР. 343

ТЕХНИЧЕСКИЕ ХАРАКТЕРИСТИКИ

МОДЕЛЬ	КОД	ЭЛЕКТРИЧЕСКИЕ ХАРАКТЕРИСТИКИ				ГИДРАВЛИЧЕСКИЕ ХАРАКТЕРИСТИКИ		Ø		ВЕС, кг
		ИСТОЧНИК ПИТАНИЯ, 50 Гц		НОМ. МОЩН. P2		Q, м³/ч	H, м	Всас. патрубок	Нагн. патрубок	
		1 х 230 В	3 х 400 В	кВт X 2	л. с. X 2					
2NKV A.D. 10/6 T	60120088	3 х 400 В ~		2,2	3	4—24	60—30	2" ½	2" ½	578
2NKV A.D. 10/7 T	60120089	3 х 400 В ~		3	4	4—24	70—40	2" ½	2" ½	298
2NKV A.D. 10/8 T	60120090	3 х 400 В ~		3	4	4—24	80—50	2" ½	2" ½	300
2NKV A.D. 10/9 T	60120091	3 х 400 В ~		3	4	4—24	90—50	2" ½	2" ½	302
2NKV A.D. 10/10 T	60120092	3 х 400 В ~		4	5,5	4—24	100—60	2" ½	2" ½	322
2NKV A.D. 10/12 T	60120093	3 х 400 В ~		4	5,5	4—24	120—70	2" ½	2" ½	326
2NKV A.D. 15/3 T	60120095	3 х 400 В ~		3	4	8—30	40—30	Ду 100	Ду 80	314
2NKV A.D. 15/4 T	60120096	3 х 400 В ~		4	5,5	8—30	50—40	Ду 100	Ду 80	334
2NKV A.D. 15/5 T	60120097	3 х 400 В ~		4	5,5	8—30	65—50	Ду 100	Ду 80	336
2NKV A.D. 15/6 T	60120098	3 х 400 В ~		5,5	7,5	8—30	80—60	Ду 100	Ду 80	392
2NKV A.D. 15/7 T	60120099	3 х 400 В ~		5,5	7,5	8—30	90—70	Ду 100	Ду 80	395

**Назначение**

Данные станции повышения давления разработаны специально для систем гражданского и промышленного назначения, систем полива и моек высокого давления. Отличаются высокой надежностью, простотой эксплуатации и минимальным объемом технического обслуживания.

Конструктивные особенности и основные компоненты

- Станция скомпонована тремя вертикальными многоступенчатыми центробежными электронасосами типа NKV 10-15
- Рама выполнена из листовой стали с гальваническим покрытием
- Всасывающий и напорный коллекторы – из стали с гальваническим покрытием (нерж. сталь по заказу)
- Муфтовые шаровые краны на всасывающем и нагнетательном отверстиях каждого насоса

- Обратный клапан на нагнетательном отверстии каждого насоса
- Запирающие коллекторы оснащены двумя заглушками или глухими фланцами из гальванизированной стали
- Радиальный манометр оснащен отсечным краном
- Мембранный гидроаккумулятор емкостью 18 л

Электрическая часть

- Блок Active Driver Plus на напорной линии каждого насоса (подробнее о блоке Active Driver см. выше по разделу)
- Устройство защиты и управления

ACTIVE DRIVER

СТР. 5

АКСЕССУАРЫ

СТР. 343

ТЕХНИЧЕСКИЕ ХАРАКТЕРИСТИКИ – 3 NKV AD

МОДЕЛЬ	КОД	ЭЛЕКТРИЧЕСКИЕ ХАРАКТЕРИСТИКИ			ГИДРАВЛИЧЕСКИЕ ХАРАКТЕРИСТИКИ		Ø		ВЕС, кг
		ИСТОЧНИК ПИТАНИЯ, 50 Гц	НОМ. МОЩН. P2		Q, м³/ч	H, м	А	Нагн. патрубков	
			кВт X 3	л. с. X 3					
3NKV A.D. 10/6 T	60120103	3 x 400 В ~	2,2	3	4—24	60—30	Ду 80	Ду 80	415
3NKV A.D. 10/7 T	60120104	3 x 400 В ~	3	4	4—24	70—40	Ду 80	Ду 80	445
3NKV A.D. 10/8 T	60120105	3 x 400 В ~	3	4	4—24	80—50	Ду 80	Ду 80	448
3NKV A.D. 10/9 T	60120106	3 x 400 В ~	3	4	4—24	90—50	Ду 80	Ду 80	452
3NKV A.D. 10/10 T	60120107	3 x 400 В ~	4	5,5	4—24	100—60	Ду 80	Ду 80	481
3NKV A.D. 10/12 T	60120108	3 x 400 В ~	4	5,5	4—24	120—70	Ду 80	Ду 80	485
3NKV A.D. 15/3 T	60120110	3 x 400 В ~	3	4	8—30	40—30	Ду 125	Ду 100	545
3NKV A.D. 15/4 T	60120111	3 x 400 В ~	4	5,5	8—30	50—40	Ду 125	Ду 100	575
3NKV A.D. 15/5 T	60120112	3 x 400 В ~	4	5,5	8—30	65—50	Ду 125	Ду 100	578
3NKV A.D. 15/6 T	60120113	3 x 400 В ~	5,5	7,5	8—30	80—60	Ду 125	Ду 100	662
3NKV A.D. 15/7 T	60120114	3 x 400 В ~	5,5	7,5	8—30	90—70	Ду 125	Ду 100	668

Насосные станции с коллекторами из нерж. стали поставляются по заказу. При заказе данного исполнения к стоимости станций AD NKV 10 и AD NKV 15 стандартного исполнения следует прибавить 1330 и 1927 евро соответственно.

2/3/4 NKVE 10 - 15 - 20 - 32 - 45

СТАНЦИИ ПОВЫШЕНИЯ ДАВЛЕНИЯ С ПРЕОБРАЗОВАТЕЛЕМ ЧАСТОТЫ MCE/P



Станции повышения давления данной серии комплектуются 2, 3 или 4 вертикальными многоступенчатыми центробежными насосами типа NKVE MCE, каждый из которых управляется своим преобразователем частоты типа MCE/P.

Рабочие колеса насосов выполнены из стали марки AISI 304; все контактирующие с перекачиваемой жидкостью детали изготовлены из нержавеющей стали.

Трехфазный асинхронный электродвигатель, вал которого соединен с валом насоса посредством жесткой муфты.

ГИДРОМЕХАНИЧЕСКАЯ ЧАСТЬ

Общая опорная рама выполнена из гальванизированной стали.

Всасывающий и напорный коллекторы – из стали марки AISI 304.

Наличие запорного крана на всасывающей трубке каждого насоса, а также запорного и обратного клапанов на нагнетательном патрубке каждого насоса.

2, 3 или 4 гидроаккумулятора (по числу насосов) на напорном коллекторе станции.

ЭЛЕКТРИЧЕСКАЯ ЧАСТЬ

- Наличие у каждого насоса своего преобразователя частоты MCE/P
- Устройство защиты и управления, смонтированное на опорной раме станции
- Датчик давления на напорном коллекторе

MCE/P

СТР. 3

АКСЕССУАРЫ

СТР. 343

ТЕХНИЧЕСКИЕ ХАРАКТЕРИСТИКИ – 2 NKVE 10-15-20- 32-45 MCE/P

МОДЕЛЬ	КОД	ЭЛЕКТРИЧЕСКИЕ ХАРАКТЕРИСТИКИ			РАСХОД, м ³ /ч	МАКС. ВОЗМОЖНОЕ ДАВЛЕНИЕ, бар	СТАНДАРТНОЕ ВОЗМОЖНОЕ	Ду всас. патрубка	Ду нагн. патрубка	ВЕС, кг	
		ИСТОЧНИК ПИТАНИЯ, 50 Гц	НОМ. МОЩН. P2								Ином, А
	кВт		л. с.								
2NKVE 10/5 T MCE 400-50	60148092	3 x 400 В ~	2x2,2	2x3	2x4,9	26	5	4,0	2" ½	2" ½	186
2NKVE 10/6 T MCE 400-50	60151474	3 x 400 В ~	2x2,2	2x3	2x5,4	26	6	5,0	2" ½	2" ½	187
2NKVE 10/7 T MCE 400-50	60148094	3 x 400 В ~	2x3	2x4	2x7,37	26	7	6	2" ½	2" ½	214
2NKVE 10/8 T MCE 400-50	60148095	3 x 400 В ~	2x3	2x4	2x7,37	26	8	6,5	2" ½	2" ½	216
2NKVE 10/9 T MCE 400-50	60148096	3 x 400 В ~	2x3	2x4	2x7,37	26	9	7,7	2" ½	2" ½	218
2NKVE 10/10 T MCE 400-50	60148097	3 x 400 В ~	2x4	2x5,5	2x10,1	26	10	8,5	2" ½	2" ½	237
2NKVE 10/12 T MCE 400-50	60148098	3 x 400 В ~	2x4	2x5,5	2x10,1	26	12	10	2" ½	2" ½	240
2NKVE 10/14 T MCE 400-50	60148099	3 x 400 В ~	2x5,5	2x7,5	2x13,1	26	14	10	2" ½	2" ½	298
2NKVE 15/3 T MCE 400-50	60148100	3 x 400 В ~	2x3	2x4	2x7,37	48	4	3,5	100	80	238
2NKVE 15/4 T MCE 400-50	60148101	3 x 400 В ~	2x4	2x5,5	2x10,1	48	5	4	100	80	258
2NKVE 15/5 T MCE 400-50	60148102	3 x 400 В ~	2x4	2x5,5	2x10,1	48	6,5	5	100	80	261
2NKVE 15/6 T MCE 400-50	60148103	3 x 400 В ~	2x5,5	2x7,5	13,1	48	7,5	6,5	100	80	317
2NKVE 15/7 T MCE 400-50	60148104	3 x 400 В ~	2x5,5	2x7,5	2x13,1	48	9	8	100	80	319
2NKVE 15/8 T MCE 400-50	60148115	3 x 400 В ~	2x7,5	2x10	2x17,6	48	11	10	100	80	344
2NKVE 15/9 T MCE 400-50	60148105	3 x 400 В ~	2x7,5	2x10	2x17,6	48	12	11	100	80	347
2NKVE 15/10 T MCE 400-50	60148106	3 x 400 В ~	2x11	2x15	2x25,5	48	13	12	100	80	459
2NKVE 20/3 T MCE 400-50	60148107	3 x 400 В ~	2x4	2x5,5	2x10,1	58	4	3,5	100	80	228
2NKVE 20/4 T MCE 400-50	60148108	3 x 400 В ~	2x5,5	2x7,5	2x13,1	58	6	5	100	80	256
2NKV 20/5 T MCE 400-50	60148109	3 x 400 В ~	2x5,5	2x7,5	2x13,1	58	7	6	100	80	260
2NKVE 20/6 T MCE 400-50	60148110	3 x 400 В ~	2x7,5	2x10	2x17,6	58	8,5	7,5	100	80	284
2NKVE 20/7 T MCE 400-50	60148111	3 x 400 В ~	2x7,5	2x10	2x17,6	58	10	9	100	80	286
2NKVE 20/8 T MCE 400-50	60148112	3 x 400 В ~	2x11	2x15	2x25,5	58	11,5	10	100	80	350
2NKVE 20/9 T MCE 400-50	60148113	3 x 400 В ~	2x11	2x15	2x25,5	58	13	12	100	80	352
2NKVE 20/10 T MCE 400-50	60148114	3 x 400 В ~	2x11	2x15	2x25,5	58	14	13	100	80	374
2NKVE 32/2 T MCE 400-50	60166808	3 x 400 В ~	2x5,5	2x7,5	2x13,1	90	4,8	4	150	125	476
2NKVE 32/3-2 T MCE 400-50	60166809	3 x 400 В ~	2x5,5	2x7,5	2x13,1	90	6,0	5	150	125	484
2NKVE 32/3 T MCE 400-50	60166810	3 x 400 В ~	2x7,5	2x10	2x17,6	90	7,3	6	150	125	506
2NKVE 32/4 T MCE 400-50	60166811	3 x 400 В ~	2x11	2x15	2x25,5	90	9,8	8	150	125	616
2NKVE 32/5-2 T MCE 400-50	60166812	3 x 400 В ~	2x11	2x15	2x25,5	90	10,9	9	150	125	624
2NKVE 32/5 T MCE 400-50	60166813	3 x 400 В ~	2x15	2x20	2x34	90	12,2	10	150	125	652
2NKVE 32/6 T MCE 400-50	60166814	3 x 400 В ~	2x15	2x20	2x34	90	14,6	12	150	125	660
2NKVE 45/2-2 T MCE 400-50	60166815	3 x 400 В ~	2x5,5	2x7,5	2x13,1	140	3,8	3	150	125	488
2NKVE 45/2 T MCE 400-50	60166816	3 x 400 В ~	2x7,5	2x10	2x17,6	140	4,8	4	150	125	510
2NKVE 45/3 T MCE 400-50	60166817	3 x 400 В ~	2x11	2x15	2x25,5	140	7,3	6,5	150	125	620
2NKVE 45/4 T MCE 400-50	60166818	3 x 400 В ~	2x15	2x20	2x34	140	9,7	8,5	150	125	656

ТЕХНИЧЕСКИЕ ХАРАКТЕРИСТИКИ – 3 NKVE 10-15-20- 32-45 МСЕ/Р

МОДЕЛЬ	КОД	ЭЛЕКТРИЧЕСКИЕ ХАРАКТЕРИСТИКИ			РАСХОД, м ³ /ч	СТАНДАРТНОЕ ВОЗМОЖНОЕ ДАВЛЕНИЕ, бар	СТАНДАРТНОЕ ДАВЛЕНИЕ	Ду всас. патрубка	Ду нагн. патрубка	ВЕС, кг	
		ИСТОЧНИК ПИТАНИЯ, 50 Гц	НОМ. МОЩН. P2								Ином, А
	кВт		л. с.								
3NKVE 10/5 T MCE 400-50	60148118	3 x 400 В ~	3x2,2	3x3	3x4,9	39	5	4,0	80	80	425
3NKVE 10/6 T MCE 400-50	60148119	3 x 400 В ~	3x2,2	3x3	3x5,4	39	6	5,0	80	80	428
3NKVE 10/7 T MCE 400-50	60148120	3 x 400 В ~	3x3	3x4	3x7,37	39	7	6	80	80	468
3NKVE 10/8 T MCE 400-50	60148121	3 x 400 В ~	3x3	3x4	3x7,37	39	8	6,5	80	80	471
3NKVE 10/9 T MCE 400-50	60148122	3 x 400 В ~	3x3	3x4	3x7,37	39	9	7,7	80	80	473
3NKVE 10/10 T MCE 400-50	60148123	3 x 400 В ~	3x4	3x5,5	3x10,1	39	10	8,5	80	80	503
3NKVE 10/12 T MCE 400-50	60148124	3 x 400 В ~	3x4	2x5,5	3x10,1	39	12	10	80	80	508
3NKVE 10/14 T MCE 400-50	60148125	3 x 400 В ~	3x5,5	3x7,5	3x13,1	39	14	10	80	80	593
3NKVE 15/3 T MCE 400-50	60148126	3 x 400 В ~	3x3	3x4	3x7,37	72	4	3,5	125	100	486
3NKVE 15/4 T MCE 400-50	60148127	3 x 400 В ~	3x4	3x5,5	3x10,1	72	5	4	125	100	516
3NKVE 15/5 T MCE 400-50	60148128	3 x 400 В ~	3x4	3x5,5	3x10,1	72	6,5	5	125	100	520
3NKVE 15/6 T MCE 400-50	60148129	3 x 400 В ~	3x5,5	3x7,5	3x13,1	72	7,5	6,5	125	100	605
3NKVE 15/7 T MCE 400-50	60148130	3 x 400 В ~	3x5,5	3x7,5	3x13,1	72	9	8	125	100	608
3NKVE 15/8 T MCE 400-50	60148131	3 x 400 В ~	3x7,5	3x10	3x17,6	72	11	10	125	100	645
3NKVE 15/9 T MCE 400-50	60148132	3 x 400 В ~	3x7,5	3x10	3x17,6	72	12	11	125	100	649
3NKVE 15/10 T MCE 400-50	60148133	3 x 400 В ~	3x11	3x15	3x25,5	72	13	12	125	100	818
3NKVE 20/3 T MCE 400-50	60148134	3 x 400 В ~	3x4	3x5,5	3x10,1	87	4	3,5	125	100	471
3NKVE 20/4 T MCE 400-50	60148135	3 x 400 В ~	3x5,5	3x7,5	3x13,1	87	6	5	125	100	513
3NKVE 20/5 T MCE 400-50	60148136	3 x 400 В ~	3x5,5	3x7,5	3x13,1	87	7	6	125	100	519
3NKVE 20/6 T MCE 400-50	60148137	3 x 400 В ~	3x7,5	3x10	3x17,6	87	8,5	7,5	125	100	556
3NKVE 20/7 T MCE 400-50	60148138	3 x 400 В ~	3x7,5	3x10	3x17,6	87	10	9	125	100	559
3NKVE 20/8 T MCE 400-50	60148139	3 x 400 В ~	3x11	3x15	3x25,5	87	11,5	10	125	100	655
3NKVE 20/9 T MCE 400-50	60148140	3 x 400 В ~	3x11	3x15	3x25,5	87	13	12	125	100	658
3NKVE 20/10 T MCE 400-5	60148141	3 x 400 В ~	3x11	3x15	3x25,5	87	14	13	125	100	691
3NKVE 32/2 T MCE 400-50	60166819	3 x 400 В ~	3x5,5	3x7,5	3x13,1	135	4,8	4	714	714	714
3NKVE 32/3-2 T MCE 400-50	60166820	3 x 400 В ~	3x5,5	3x7,5	3x13,1	135	6,0	5	726	726	726
3NKVE 32/3 T MCE 400-50	60166821	3 x 400 В ~	3x7,5	3x10	3x17,6	135	7,3	6	759	759	759
3NKVE 32/4 T MCE 400-50	60166822	3 x 400 В ~	3x11	3x15	3x25,5	135	9,8	8	924	924	924
3NKVE 32/5-2 T MCE 400-50	60166823	3 x 400 В ~	3x11	3x15	3x25,5	135	10,9	9	936	936	936
3NKVE 32/5 T MCE 400-50	60166824	3 x 400 В ~	3x15	3x20	2x34	135	12,2	10	978	978	978
3NKVE 32/6 T MCE 400-50	60166825	3 x 400 В ~	3x15	3x20	3x34	135	14,6	12	990	990	990
3NKVE 45/2-2 T MCE 400-50	60166826	3 x 400 В ~	3x5,5	3x7,5	3x13,1	210	3,8	3	732	732	732
3NKVE 45/2 T MCE 400-50	60166827	3 x 400 В ~	3x7,5	3x10	3x17,6	210	4,8	4	765	765	765
3NKVE 45/3 T MCE 400-50	60166828	3 x 400 В ~	3x11	3x15	3x25,5	210	7,3	6,5	930	930	930
3NKVE 45/4 T MCE 400-50	60166829	3 x 400 В ~	3x15	3x20	3x34	210	9,7	8,5	984	984	984

2/3/4 NKVE 10 - 15 - 20

СТАНЦИИ ПОВЫШЕНИЯ ДАВЛЕНИЯ С ПЧ МСЕ/Р

ТЕХНИЧЕСКИЕ ХАРАКТЕРИСТИКИ – 4 NKVE 10-15-20- 32-45 МСЕ/Р

МОДЕЛЬ	КОД	ЭЛЕКТРИЧЕСКИЕ ХАРАКТЕРИСТИКИ				РАСХОД, м ³ /ч	МАКС. ВОЗМОЖНОЕ ДАВЛЕНИЕ, бар	СТАНДАРТНОЕ ДАВЛЕНИЕ	Ду всас. патрубка	Ду нагн. патрубка
		ИСТОЧНИК ПИТАНИЯ, 50 Гц	НОМ. МОЩН. P2		Ином, А					
			кВт	л. с.						
4NKVE 10/5 T MCE 400-50	60163261	3 x 400 В	4x2,2	4x3	4x4,9	52	5	4	100	80
4NKVE 10/6 T MCE 400-50	60163262	3 x 400 В	4x2,2	4x3	4x5,4	52	6	5	100	80
4NKVE 10/7 T MCE 400-50	60163263	3 x 400 В	4x3	4x4	4x7,37	52	7	6	100	80
4NKVE 10/8 T MCE 400-50	60163264	3 x 400 В	4x3	4x4	4x7,37	52	8	6,5	100	80
4NKVE 10/9 T MCE 400-50	60163265	3 x 400 В	4x3	4x4	4x7,37	52	9	7,7	100	80
4NKVE 10/10 T MCE 400-50	60163266	3 x 400 В	4x4	4x5,5	4x10,1	52	10	8,5	100	80
4NKVE 10/12 T MCE 400-50	60163267	3 x 400 В	4x4	4x5,5	4x10,1	52	12	10	100	80
4NKVE 15/3 T MCE 400-50	60163268	3 x 400 В	4x3	4x4	4x7,37	96	4	3,5	150	125
4NKVE 15/4 T MCE 400-50	60163269	3 x 400 В	4x4	4x5,5	4x10,1	96	5	4	150	125
4NKVE 15/5 T MCE 400-50	60163270	3 x 400 В	4x4	4x5,5	4x10,1	96	6,5	5	150	125
4NKVE 15/6 T MCE 400-50	60163271	3 x 400 В	4x5,5	4x7,5	4x13,1	96	7,5	6,5	150	125
4NKVE 15/7 T MCE 400-50	60163272	3 x 400 В	4x5,5	4x7,5	4x13,1	96	9	8	150	125
4NKVE 15/8 T MCE 400-50	60163273	3 x 400 В	4x7,5	4x10	4x17,6	96	11	10	150	125
4NKVE 15/9 T MCE 400-50	60163274	3 x 400 В	4x7,5	4x10	4x17,6	96	12	11	150	125
4NKVE 15/10 T MCE 400-50	60163275	3 x 400 В	4x11	4x15	4x25,5	96	13	12	150	125
4NKVE 20/3 T MCE 400-50	60163276	3 x 400 В	4x4	4x5,5	4x10,1	116	4	3,5	150	125
4NKVE 20/4 T MCE 400-50	60163277	3 x 400 В	4x5,5	4x7,5	4x13,1	116	6	5	150	125
4NKVE 20/5 T MCE 400-50	60163278	3 x 400 В	4x5,5	4x7,5	4x13,1	116	7	6	150	125
4NKVE 20/6 T MCE 400-50	60163279	3 x 400 В	4x7,5	4x10	4x17,6	116	8,5	7,5	150	125
4NKVE 20/7 T MCE 400-50	60163280	3 x 400 В	4x7,5	4x10	4x17,6	116	10	9	150	125
4NKVE 20/8 T MCE 400-50	60163281	3 x 400 В	4x11	4x15	4x25,5	116	11,5	10	150	125
4NKVE 20/9 T MCE 400-50	60163282	3 x 400 В	4x11	4x15	4x25,5	116	13	12	150	125
4NKVE 20/10 T MCE 400-50	60163283	3 x 400 В	4x11	4x15	4x25,5	116	14	13	150	125
4NKVE 32/2 T MCE 400-50	60166830	3 x 400 В ~	4x5,5	4x7,5	4x13,1	180	4,8	4	200	150
4NKVE 32/3-2 T MCE 400-50	60166831	3 x 400 В ~	4x5,5	4x7,5	4x13,1	180	6,0	5	200	150
4NKVE 32/3 T MCE 400-50	60166832	3 x 400 В ~	4x7,5	4x10	4x17,6	180	7,3	6	200	150
4NKVE 32/4 T MCE 400-50	60166833	3 x 400 В ~	4x11	4x15	4x25,5	180	9,8	8	200	150
4NKVE 32/5-2 T MCE 400-50	60166834	3 x 400 В ~	4x11	4x15	4x25,5	180	10,9	9	200	150
4NKVE 32/5 T MCE 400-50	60166835	3 x 400 В ~	4x15	4x20	4x34	180	12,2	10	200	150
4NKVE 32/6 T MCE 400-50	60166836	3 x 400 В ~	4x15	4x20	4x34	180	14,6	12	200	150
4NKVE 45/2-2 T MCE 400-50	60166837	3 x 400 В ~	4x5,5	4x7,5	4x13,1	280	3,8	3	250	200
4NKVE 45/2 T MCE 400-50	60166838	3 x 400 В ~	4x7,5	4x10	4x17,6	280	4,8	4	250	200
4NKVE 45/3 T MCE 400-50	60166839	3 x 400 В ~	4x11	4x15	4x25,5	280	7,3	6,5	250	200
4NKVE 45/4 T MCE 400-50	60166840	3 x 400 В ~	4x15	4x20	4x34	280	9,7	8,5	250	200

2 NKVE 10 - 15 - 20 СТАНЦИИ ПОВЫШЕНИЯ ДАВЛЕНИЯ С ПЧ ADAC



Станции повышения давления данной серии комплектуются двумя вертикальными многоступенчатыми центробежными насосами типа NKVE ADAC, каждый из которых управляется своим преобразователем частоты типа ADAC.

ОСНОВНЫЕ ХАРАКТЕРИСТИКИ

Рабочие колеса насосов выполнены из стали марки AISI 304; все контактирующие с перекачиваемой жидкостью детали изготовлены из нержавеющей стали. Трехфазный асинхронный электродвигатель, вал которого соединен с валом насоса посредством жесткой муфты.

ГИДРОМЕХАНИЧЕСКАЯ ЧАСТЬ

Общая опорная рама выполнена из гальванизированной стали.

Всасывающий и напорный коллекторы – из стали марки AISI 304.

Запорный кран на всасывающем патрубке каждого насоса; запорный кран и обратный клапан на нагнетательном патрубке каждого насоса.

2, 3 или 4 гидроаккумулятора (по числу насосов) на напорном коллекторе.

ADAC
СТР. 4

АКСЕССУАРЫ
СТР. 343

ТЕХНИЧЕСКИЕ ХАРАКТЕРИСТИКИ

МОДЕЛЬ	КОД	ЭЛЕКТРИЧЕСКИЕ ХАРАКТЕРИСТИКИ			МОДЕЛЬ ПРЕОБРАЗОВАТЕЛЯ ЧАСТОТЫ	МОДЕЛЬ QUADRO	МАКС. РАСХОД, м³/ч	МАКС. РАБ. ДАВЛЕНИЕ	СТАНДАРТНОЕ ДАВЛЕНИЕ, бар	Диас. патрубка	Ди нагн. патрубка	ВЕС,	
		ИСТОЧНИК ПИТАНИЯ, 50 Гц	НОМ. МОЩН. P2										Ином, А
		кВт x 2	л. с. x 2										
2NKVE 15/3 T ADAC 400-50	60151808	3 x 400 В ~	3	4	2x7,37	AD T/T 3.0 AC	E2G11T MCE (МАКС. 16 A) 400 В С/CAVI	48	4	3,5	100	80	258
2NKVE 15/4 T ADAC 400-50	60151809	3 x 400 В ~	4	5,5	2x10,1	AD T/T 3.0 AC	E2G11T MCE (МАКС. 16 A) 400 В С/CAVI	48	5	4	100	80	278
2NKVE 10/6 T ADAC 400-50	60151810	3 x 400 В ~	2,2	3	2x5,4	AD T/T 3.0 AC	E2G11T MCE (МАКС. 16 A) 400 В С/CAVI	26	6	5	2" ½	2" ½	207
2NKVE 20/4 T ADAC 400-50	60151811	3 x 400 В ~	5,5	7,5	2x13,1	AD T/T 4.0 AC	E2G11T MCE (МАКС. 16 A) 400 В С/CAVI	58	6	5	100	80	280

По заказу доступны станции в сборе с преобразователем частоты ADAC и насосами другого типа.

СТАНЦИИ ПОВЫШЕНИЯ ДАВЛЕНИЯ С ДВУМЯ И ТРЕМЯ ВЕРТИКАЛЬНЫМИ МНОГОСТУПЕНЧАТЫМИ НАСОСАМИ



Насосные станции данной серии предназначены для систем бытового водоснабжения, а также для работы в составе небольших установок гражданского, сельскохозяйственного и промышленного назначения.

Станции комплектуются вертикальными многоступенчатыми центробежными электронасосами, обеспечивающими превосходную производительность и высокий КПД.

Отличаются компактностью, прочностью, высокой эксплуатационной надежностью и предельно низким уровнем шума в работе.

ГИДРАВЛИЧЕСКАЯ ЧАСТЬ

- Станции комплектуются двумя или тремя вертикальными многоступенчатыми центробежными насосами типа KV3 – 6 – 10;

- Рама выполнена из гальванизированной листовой стали и оснащена четырьмя виброгасящими резиновыми опорами;

- Всасывающий и напорный коллекторы выполнены из гальванизированной стали тропического климатического исполнения (с резьбовыми соединениями для станций типа 2 KVE 3-6-10 и 3 KV 3-6 и фланцевыми соединениями для станций 3 KVE 10);

- Заглушки или глухие фланцы на запирающих коллекторах;

- Шаровые краны на всасывающем и нагнетательном патрубках каждого насоса;

- Обратный клапан на стороне всасывания каждого насоса;

- Два или три мембранных гидроаккумулятора (по числу насосов);

- Радиальный манометр с запорным клапаном;

- Панель управления закреплена на стойке из гальванизированной стали.

АКСЕССУАРЫ

СТР. 343

ТЕХНИЧЕСКИЕ ХАРАКТЕРИСТИКИ – 2 KVE

МОДЕЛЬ	КОД	ЭЛЕКТРИЧЕСКИЕ ХАРАКТЕРИСТИКИ			ГИДРАВЛИЧЕСКИЕ ХАРАКТЕРИСТИКИ		Ø		ВЕС, кг
		ИСТОЧНИК ПИТАНИЯ, 50 Гц	НОМ. МОЩН. P2		Q, м³/ч	H, м	A	Нагн. патрубок	
			кВт х 2	л. с. х 2					
2 KVE 6/9 T	500440140	3 x 400 В ~	1,5	2	2-17	74-22	2"	2"	121
2 KVE 6/11 T	500440150	3 x 400 В ~	1,84	2,5	2-17	90-27	2"	2"	127
2 KVE 6/15 T	500440160	3 x 400 В ~	2,2	3	2-27	123-37	2"	2"	147
2 KVE 10/4 T	500440170	3 x 400 В ~	1,1	1,5	3-27	37-14	2" ½	2" ½	117
2 KVE 10/5 T	500440180	3 x 400 В ~	1,5	2	3-27	46-17,5	2" ½	2" ½	130
2 KVE 10/6 T	500440190	3 x 400 В ~	1,5	2	3-27	55-21	2" ½	2" ½	135
2 KVE 10/8 T	500440200	3 x 400 В ~	2,2	3	3-27	73,5-28	2" ½	2" ½	133

ТЕХНИЧЕСКИЕ ХАРАКТЕРИСТИКИ – 3 KVE

МОДЕЛЬ	КОД	ЭЛЕКТРИЧЕСКИЕ ХАРАКТЕРИСТИКИ			ГИДРАВЛИЧЕСКИЕ ХАРАКТЕРИСТИКИ		Ø		ВЕС, кг
		ИСТОЧНИК ПИТАНИЯ, 50 Гц	НОМ. МОЩН. P2		Q, м³/ч	H, м	Всас. патрубок	Нагн. патрубок	
			кВт х 3	л. с. х 3					
3 KVE 6/9 T	500442050	3 x 400 В ~	1,5	2	2—25,5	74—22	2" ½	2" ½	248
3 KVE 6/11 T	500442060	3 x 400 В ~	1,84	2,5	2—25,5	90—27	2" ½	2" ½	256
3 KVE 6/15 T	500442070	3 x 400 В ~	2,2	3	2—25,5	123—37	2" ½	2" ½	265
3 KVE 10/4 T	500442080	3 x 400 В ~	1,1	1,5	3—40,5	37—14	Ду 80	Ду 80	268
3 KVE 10/5 T	500442090	3 x 400 В ~	1,5	2	3—40,5	46—17,5	Ду 80	Ду 80	269
3 KVE 10/6 T	500442100	3 x 400 В ~	1,5	2	3—40,5	55—21	Ду 80	Ду 80	271
3 KVE 10/8 T	500442110	3 x 400 В ~	2,2	3	3—40,5	73,5—28	Ду 80	Ду 80	267

СТАНЦИИ ПОВЫШЕНИЯ ДАВЛЕНИЯ С ДВУМЯ САМОВСАСЫВАЮЩИМИ НАСОСАМИ



Станции повышения давления комплектуются двумя самовсасывающими насосами типа JET, смонтированными на раме, всасывающим и напорным коллекторами и двумя мембранными гидроаккумуляторами.

ПАНЕЛЬ УПРАВЛЕНИЯ

Наличие автоматического преобразователя частоты для изменения очередности пуска насосов при каждом пуске.

Для защиты от сухого хода станции могут доукомплектовываться поплавковым выключателем или реле давления.

Низковольтная вспомогательная цепь в комплекте с трансформатором и предохранителем.

Станции поставляются в сборе с гидроаккумуляторами.

АКСЕССУАРЫ
СТР. 343

ТЕХНИЧЕСКИЕ ХАРАКТЕРИСТИКИ

МОДЕЛЬ	КОД	ЭЛЕКТРИЧЕСКИЕ ХАРАКТЕРИСТИКИ			ГИДРАВЛИЧЕСКИЕ ХАРАКТЕРИСТИКИ		Ø		ВЕС, кг
		ИСТОЧНИК ПИТАНИЯ, 50 Гц	НОМ. МОЩН. P2		Q, м³/ч	H, м	Всас. патрубок	Нагн. патрубок	
			кВт X2	л. с. X 2					
2 JET 102 M	500121140	1 x 230 В ~	0,75	1	0,6—7,2	47—25,8	2"	1"½	71
2 JET 112 M	500121150	1 x 230 В ~	1	1,36	0,4—7	57—29	2"	1"½	101
2 JET 132 M	500121160	1 x 230 В ~	1	1,36	0,6—9,6	45,6—27,2	2"	1"½	109
2 JET 151 M	500121060	1 x 230 В ~	1,1	1,5	0,6—9	58—38	2"	1"½	101
2 JET 151 T	500121560	3 x 400 В ~	1,1	1,5	0,6—9	58—38	2"	1"½	105
2 JET 251 M	500121100	1 x 230 В ~	1,85	2,5	0,6—14,4	60—34,2	2"	1"½	75
2 JET 251 T	500121600	3 x 400 В ~	1,85	2,5	0,6—14,4	60—34,2	2"	1"½	108

Насосные станции поставляются после прохождения испытаний, в сборе, в жесткой картонной упаковке на деревянном поддоне. В комплект поставки входят руководство по эксплуатации и монтажная электросхема. Исполнение 3x230 В – по заказу.



Станции повышения давления данной серии поставляются в сборе с двумя центробежными насосами EURO, опорной рамой, всасывающим и напорным коллекторами, двумя мембранными гидроаккумуляторами и панелью управления, комплектуемой: автоматическим преобразователем частоты для изменения очередности пуска насосов при каждом пуске.

Для защиты от сухого хода станции могут доукомплектовываться поплавковым выключателем или реле давления. Низковольтная вспомогательная цепь в комплекте с трансформатором и предохранителем.

Станции поставляются в сборе с гидроаккумуляторами.

АКСЕССУАРЫ
СТР. 343

ТЕХНИЧЕСКИЕ ХАРАКТЕРИСТИКИ – 2 EURO

МОДЕЛЬ	КОД	ЭЛЕКТРИЧЕСКИЕ ХАРАКТЕРИСТИКИ			ГИДРАВЛИЧЕСКИЕ ХАРАКТЕРИСТИКИ		Ø		ВЕС, кг
		ИСТОЧНИК ПИТАНИЯ, 50 Гц	НОМ. МОЩН. P2		Q, м³/ч	H, м	Всас. патрубок	Нагн. патрубок	
			кВт X2	л. с. X 2					
2 EURO 40/50 M	500127150	1 x 230 В ~	0,75	1	0,6—9,6	55—19	2"	1 1/2"	57
2 EURO 50/50 M	500127200	1 x 230 В ~	1	1,36	0,6—9,6	68—26,5	2"	1 1/2"	56
2 EURO 50/50 T	500127700	3 x 400 В ~	1	1,36	0,6—9,6	68—26,5	2"	1 1/2"	58
2 EURO 40/80 M	500127300	1 x 230 В ~	1	1,36	0,6—14,4	58—16	2"	1 1/2"	56
2 EURO 40/80 T	500127800	3 x 400 В ~	1	1,36	0,6—14,4	58—16	2"	1 1/2"	58

ТЕХНИЧЕСКИЕ ХАРАКТЕРИСТИКИ – 2 EUROINOX

МОДЕЛЬ	КОД	ЭЛЕКТРИЧЕСКИЕ ХАРАКТЕРИСТИКИ			ГИДРАВЛИЧЕСКИЕ ХАРАКТЕРИСТИКИ		Ø		ВЕС, кг
		ИСТОЧНИК ПИТАНИЯ, 50 Гц	НОМ. МОЩН. P2		Q, м³/ч	H, м	Всас. патрубок	Нагн. патрубок	
			кВт X2	л. с. X 2					
2 EUROINOX 40/50 M	500128150	1 x 230 В ~	0,75	1	0,6—9,6	55—19	2"	1 1/2"	57
2 EUROINOX 50/50 M	500128200	1 x 230 В ~	1	1,36	0,6—9,6	68—26,5	2"	1 1/2"	57
2 EUROINOX 50/50 T	500128700	3 x 400 В ~	1	1,36	0,6—9,6	68—26,5	2"	1 1/2"	58
2 EUROINOX 40/80 M	500128300	1 x 230 В ~	1	1,36	0,6—14,4	58—16	2"	1 1/2"	57
2 EUROINOX 40/80 T	500128800	3 x 400 В ~	1	1,36	0,6—14,4	58—16	2"	1 1/2"	58

Насосные станции поставляются после прохождения испытаний, в сборе, в жесткой картонной упаковке на деревянном поддоне. В комплект поставки входят руководство по эксплуатации и монтажная электросхема. Исполнение 3x230 В – по заказу.

СТАНЦИИ ПОВЫШЕНИЯ ДАВЛЕНИЯ С ДВУМЯ КОНСОЛЬНО-МОНОБЛОЧНЫМИ ДВУХСТУПЕНЧАТЫМИ НАСОСАМИ



Данные станции повышения давления комплектуются двумя центробежными насосами типа К с двумя рабочими колесами, общей опорной рамой, всасывающим и напорным коллекторами и двумя мембранными гидроаккумуляторами.

ПАНЕЛЬ УПРАВЛЕНИЯ

Наличие автоматического преобразователя частоты для изменения очередности пуска насосов при каждом пуске.

Для защиты от сухого хода станции могут доукомплектовываться поплавковым выключателем или реле давления. Низковольтная вспомогательная цепь в комплекте с трансформатором и предохранителем.

Станции поставляются в сборе с гидроаккумуляторами.

АКСЕССУАРЫ

СТР. 343

ТЕХНИЧЕСКИЕ ХАРАКТЕРИСТИКИ

МОДЕЛЬ	КОД	ЭЛЕКТРИЧЕСКИЕ ХАРАКТЕРИСТИКИ			ГИДРАВЛИЧЕСКИЕ ХАРАКТЕРИСТИКИ		Ø		ВЕС, кг
		ИСТОЧНИК ПИТАНИЯ, 50 Гц	НОМ. МОЩН. P2		Q, м³/ч	H, м	Всас. патрубок	Нагн. патрубок	
кВт X 2	л. с. X 2								
2 K35/40 M	500124020	1 x 230 В ~	0,75	1	1,2-11	41,5-16	2"	1 1/2"	64
2 K35/40 T	500124520	1 x 230 В ~	1,1	1,5	1,2-13,2	49-25	2"	1 1/2"	80
2 K45/50 M	500124040	3 x 400 В ~	1,1	1,5	1,2-13,2	49-25	2"	1 1/2"	80
2 K45/50 T	500124540	1 x 230 В ~	1,85	2,5	2-12,0	58-34	2"	1 1/2"	80
2 K55/50 M	500124060	3 x 400 В ~	1,85	2,5	2-12,0	58-34	2"	1 1/2"	80
2 K55/50 T	500124560	3 x 400 В ~	2,2	3	1,8-19,2	60-36	2"	1 1/2"	130
2 K55/100 T	500124620	3 x 400 В ~	3	4	1,8-19,2	71-47	2"	1 1/2"	139
2 K66/100 T	500124640	3 x 400 В ~	4	5,5	1,8-19,2	83-58	2"	1 1/2"	138
2 K90/100 T	500124660	3 x 400 В ~	4	5,5	1,8—19,2	58—83	2"	1 1/2"	138

Насосные станции поставляются после прохождения испытаний, в сборе, в жесткой картонной упаковке на деревянном поддоне. В комплект поставки входят руководство по эксплуатации и монтажная электросхема.

AQUATWIN TOP НАСОСНАЯ СТАНЦИЯ ДЛЯ СИСТЕМ ИСПОЛЬЗОВАНИЯ ДОЖДЕВОЙ ВОДЫ



Данная станция повышения давления оснащена двумя центробежными насосами типа EUROINOX или JETINOX и предназначена для средних и больших систем сбора и использования дождевой воды. Станция комплектуется гидроаккумулятором емкостью 150 л.

ПАНЕЛЬ УПРАВЛЕНИЯ

Наличие автоматического преобразователя частоты для изменения порядка пуска насосов при каждом пуске. Наличие главного выключателя. Наличие ПЛК для управления и контроля резервного водоснабжения. Низковольтная вспомогательная цепь комплектуется трансформатором, предохранителями и трехходовыми электромаг-

нитными клапанами для переключения с гидроаккумулятора на водопроводную сеть. AQUATWIN поставляется в сборе с рамой из стали с черным катафоретическим покрытием, гидроаккумулятором емкостью 150 л для забора воды из водопроводной сети, накопительным баком из нерж. стали, напорным коллектором с отсечным краном и расширительным баком емкостью 8 л. Также станция комплектуется баком разрыва струи, подключенного к водопроводной сети согласно требованиям стандарта UNI EN 1717: Защита питьевой воды от заражения в установках водоснабжения и требования защиты устройств от заражения воды вследствие протоктока.

АКСЕССУАРЫ

СТР. 343

ТЕХНИЧЕСКИЕ ХАРАКТЕРИСТИКИ

МОДЕЛЬ	КОД	ЭЛЕКТРИЧЕСКИЕ ХАРАКТЕРИСТИКИ			ГИДРАВЛИЧЕСКИЕ ХАРАКТЕРИСТИКИ		Ø		ВЕС, кг
		ИСТОЧНИК ПИТАНИЯ, 50 Гц	НОМ. МОЩН. P2		Q, м³/ч	H, м	Всас. патрубок	Нагн. патрубок	
кВт X 2	л. с. X 2								
AQUATWIN RS 132	60162096	1 x 230 В ~	1	1,36	0,6—9,6	47,5—27,5	1"	1 1/2"	113
AQUATWIN RS 4050	60162095	1 x 230 В ~	0,75	1	0,6—9,6	57,6—19	1"	1 1/2"	113
AQUATWIN RS 4080	60151634	1 x 230 В ~	1	1,36	0,6—14,2	59—16,5	1"	1 1/2"	115

СТАНЦИИ ПОВЫШЕНИЯ ДАВЛЕНИЯ С ОДНИМ ВЕРТИКАЛЬНЫМ МНОГОСТУПЕНЧАТЫМ НАСОСОМ



Данные станции повышения давления разработаны специально для работы в составе систем бытового водоснабжения и малых систем гражданского, сельскохозяйственного или промышленного назначения.

Станции комплектуются вертикальным многоступенчатым центробежным электронасосом, гарантирующим высокую производительность и КПД. Насосы данного типа отличаются компактностью, прочной конструкцией, предельной эксплуатационной надежностью и малозумной работой.

Электрическая часть НАСОСНЫЕ СТАНЦИИ 1KVC В однофазном исполнении.

Одно двухполюсное реле давления, подключенное к электронасосу, и сетевой штепсель.

В трехфазном исполнении.

Панель с защитой электродвигателя от перегрузки и кнопкой перезапуска, одно двухполюсное реле давления, подключенное к электронасосу.

АКСЕССУАРЫ
СТР. 343

ТЕХНИЧЕСКИЕ ХАРАКТЕРИСТИКИ

МОДЕЛЬ	КОД	ЭЛЕКТРИЧЕСКИЕ ХАРАКТЕРИСТИКИ			ГИДРАВЛИЧЕСКИЕ ХАРАКТЕРИСТИКИ		Ø		ВЕС, кг
		ИСТОЧНИК ПИТАНИЯ, 50 Гц	НОМ. МОЩН. P2		Q, м³/ч	H, м	Ду всас. патрубка	Ду нагн. патрубка	
			кВт	л. с.					
1KVC 30/50 M 230-50	60122101	1 x 230 В ~	0,55	0,75	1—4,5	40—20	1"¼	1"½	26
1KVC 75/50 M 230-50	60122105	1 x 230 В ~	1,5	2	1—4,5	92—48	1"¼	1"½	33
1KVC 75/50 T 400-50	60122116	3 x 400 В ~	1,5	2	1—4,5	92—48	1"¼	1"½	32
1KVC 30/80 M 230-50	60122106	1 x 230 В ~	0,8	1,1	2—7	43—12	1"¼	1"½	28
1KVC 55/80 M 230-50	60122109	1 x 230 В ~	1,5	2	2—7	78—29	1"¼	1"½	33
1KVC 55/80 T 400-50	60122120	3 x 400 В ~	1,5	2	2—7	78—29	1"¼	1"½	32
1KVC 65/80 T 400-50	60122121	3 x 400 В ~	2,2	3	2—7	91—36	1"¼	1"½	34
1KVC 45/120 M 230-50	60122111	1 x 230 В ~	1,85	2,5	2—11	61—24	1"¼	1"½	44
1KVC 70/120 T 400-50	60122125	3 x 400 В ~	3	4	2—11	92—40	1"¼	1"½	38
1KVC 85/120 T 400-50	60122126	3 x 400 В ~	3	4	2—11	108—46	1"¼	1"½	39

Станции поставляются в сборе с гидроаккумуляторами.

СТАНЦИИ ПОВЫШЕНИЯ ДАВЛЕНИЯ С ДВУМЯ ВЕРТИКАЛЬНЫМИ МНОГОСТУПЕНЧАТЫМИ НАСОСАМИ



Станции повышения давления данной серии предназначены для систем бытового водоснабжения и малых систем гражданского, сельскохозяйственного или промышленного водоснабжения. Станции комплектуются вертикальными многоступенчатыми центробежными насосами, гарантирующими высокие производительность и КПД. Насосы данного типа отличаются компактностью, прочной конструкцией, предельной эксплуатационной надежностью и крайне малолушмой работой.

Панель управления, выполненная из ударопрочного самогасящегося пластика со степенью защиты IP55, обеспечивает защиту и последовательный пуск электронасосов, а также работу всей станции в пределах заводской установки среднего значения давления. Среднее значение давления можно регулировать с помощью дисплея, расположенного на передней части панели управления. В начале каждого рабочего цикла порядок пуска насосов меняется. Значение давления считывается датчиком давления, установленным на напорном коллекторе.

АКСЕССУАРЫ

СТР. 343

ТЕХНИЧЕСКИЕ ХАРАКТЕРИСТИКИ

МОДЕЛЬ	КОД	ЭЛЕКТРИЧЕСКИЕ ХАРАКТЕРИСТИКИ			ГИДРАВЛИЧЕСКИЕ ХАРАКТЕРИСТИКИ		Ø		ВЕС, кг
		ИСТОЧНИК ПИТАНИЯ, 50 Гц	НОМ. МОЩН. P2		Q, м³/ч	H, м	Ду всас. патруб.к	Ду нагн. патруб.к	
			кВт X2	л. с. X 2					
2KVC 30/50 M 230-50	60122127	1 x 230 В ~	0,55	0,75	1-9	40-20	2"	2"	70
2KVC 30/50 T 400-50	60122138	3 x 400 В ~	0,55	0,75	1-9	40-20	2"	2"	70
2KVC 40/50 M 230-50	60122128	1 x 230 В ~	1	1,36	1-9	66-35	2"	2"	76
2KVC 40/50 T 400-50	60122139	3 x 400 В ~	1	1,36	1-9	66-35	2"	2"	76
2KVC 55/50 M 230-50	60122129	1 x 230 В ~	1,1	1,5	1-9	80-41	2"	2"	82
2KVC 55/50 T 400-50	60122140	3 x 400 В ~	1,1	1,5	1-9	80-41	2"	2"	81
2KVC 65/50 M 230-50	60122130	1 x 230 В ~	0,8	1,1	2-14	43-12	2"	2"	73
2KVC 65/50 T 400-50	60122141	3 x 400 В ~	0,8	1,1	2-14	43-12	2"	2"	73
2KVC 75/50 M 230-50	60122131	1 x 230 В ~	1	1,36	2-14	54-18	2"	2"	76
2KVC 75/50 T 400-50	60122142	3 x 400 В ~	1	1,36	2-14	54-18	2"	2"	76
2KVC 30/80 M 230-50	60122132	1 x 230 В ~	1,1	1,5	2-14	66-23	2"	2"	82
2KVC 30/80 T 400-50	60122143	3 x 400 В ~	1,1	1,5	2-14	66-23	2"	2"	82
2KVC 40/80 M 230-50	60122133	1 x 230 В ~	1,5	2	2-14	78-29	2"	2"	84
2KVC 40/80 T 400-50	60122144	3 x 400 В ~	1,5	2	2-14	78-29	2"	2"	82
2KVC 45/80 M 230-50	60122134	1 x 230 В ~	2,2	3	2-14	91-36	2"	2"	85
2KVC 45/80 T 400-50	60122145	3 x 400 В ~	1,1	1,5	2-22	46-17	2"	2"	82
2KVC 55/80 M 230-50	60122135	1 x 230 В ~	1,1	1,5	2-22	46-17	2"	2"	82
2KVC 55/80 T 400-50	60122146	3 x 400 В ~	1,85	2,5	2-22	61-24	2"	2"	86
2KVC 65/80 T 400-50	60122147	3 x 400 В ~	1,85	2,5	2-22	61-24	2"	2"	86
2KVC 35/120 M 230-50	60122136	1 x 230 В ~	2,2	3	2-22	77-33	2"	2"	90
2KVC 35/120 T 400-50	60122148	3 x 400 В ~	3	4	2-22	92-40	2"	2"	94
2KVC 45/120 M 230-50	60122137	1 x 230 В ~	3	4	2-22	108-46	2"	2"	95
2KVC 45/120 T 400-50	60122149	3 x 400 В ~	1,85	2,5	2—22	24—61	2"	2"	86
2KVC 60/120 T 400-50	60122150	3 x 400 В ~	2,2	3	2—22	33—77	2"	2"	90
2KVC 70/120 T 400-50	60122151	3 x 400 В ~	3	4	2—22	40—92	2"	2"	94
2KVC 85/120 T 400-50	60122152	3 x 400 В ~	3	4	2—22	46—108	2"	2"	95

Станции поставляются в сборе с гидроаккумуляторами.

СТАНЦИИ ПОВЫШЕНИЯ ДАВЛЕНИЯ С ТРЕМЯ ВЕРТИКАЛЬНЫМИ МНОГОСТУПЕНЧАТЫМИ НАСОСАМИ



Станции повышения давления данной серии разработаны специально для работы в составе систем бытового водоснабжения и малых систем гражданского, сельскохозяйственного или промышленного назначения.

Станции комплектуются вертикальными многоступенчатыми центробежными насосами, гарантирующими высокие производительность и КПД.

Насосы данного типа отличаются компактностью, прочной конструкцией, предельной эксплуатационной надежностью и очень малошумной работой. Панель управления изготовлена из ударопрочного самогасящегося пластика со степенью защиты IP 55. В состав панели входят главный выключатель, термоманитные выключатели для защиты электронасосов, система изменения очередности пуска электронасосов, низковольтная цепь управления 24 В, переключатель режимов РУЧН. -0-АВТ.

(кнопка пуска на насосных станциях однофазного исполнения) и световые индикаторы, выведенные на фронтальную панель.

Панель управления установлена на специальную стойку, смонтированную на опорной раме станции. Также для контроля включений и выключений насосов предусмотрены три предварительно отрегулированных реле давления.

Панель управления станций 2KVC и 3KVC может дооснащаться:

Комплектом реле давления или поплавковых выключателей для защиты от работы всухую (*)

Комплектом защиты от избыточного давления (*)

(*) Заказывается отдельно

Насосные станции поставляются в жесткой картонной упаковке на деревянном поддоне в комплекте с руководством по монтажу/техническому обслуживанию и монтажной электросхемой.

АКСЕССУАРЫ
СТР. 343

ТЕХНИЧЕСКИЕ ХАРАКТЕРИСТИКИ

МОДЕЛЬ	КОД	ЭЛЕКТРИЧЕСКИЕ ХАРАКТЕРИСТИКИ			ГИДРАВЛИЧЕСКИЕ ХАРАКТЕРИСТИКИ		Ø		ВЕС, кг
		ИСТОЧНИК ПИТАНИЯ, 50 Гц	НОМ. МОЩН. P2		Q, м³/ч	H, м	Ду всас. патрубка	Ду нагн. патрубка	
			кВт X 3	л. с. X 3					
3KVC 45/80 T 400-50	60122173	3 x 400 В ~	1,1	1,5	2—21	66—23	2"½	2"½	128
3KVC 65/80 T 400-50	60122175	3 x 400 В ~	2,2	3	2—21	91—36	2"½	2"½	133
3KVC 45/120 M 230-50	60122163	1 x 230 В ~	1,85	2,5	2—33	61—24	2"½	2"½	134
3KVC 45/120 T 400-50	60122177	3 x 400 В ~	1,85	2,5	2—33	61—24	2"½	2"½	134
3KVC 60/120 T 400-50	60122178	3 x 400 В ~	2,2	3	2—33	77—33	2"½	2"½	140
3KVC 70/120 T 400-50	60122179	3 x 400 В ~	3	4	2—33	92—40	2"½	2"½	146
3KVC 85/120 T 400-50	60122180	3 x 400 В ~	3	4	2—33	108—46	2"½	2"½	148

Станции поставляются в сборе с гидроаккумуляторами.

СТАНЦИИ ПОВЫШЕНИЯ ДАВЛЕНИЯ С ОДИНМ ВЕРТИКАЛЬНЫМ МНОГОСТУПЕНЧАТЫМ НАСОСОМ

**ГИДРАВЛИЧЕСКАЯ ЧАСТЬ**

Данные насосные станции оснащаются одним вертикальным многоступенчатым электронасосом типа KV3-6-10, мембранным гидроаккумулятором, пригодным для пищевой промышленности, радиальным манометром, резьбовыми коллекторами из гальванизированной стали, обратным клапаном на стороне всасывания и шаровыми кранами на стороне нагнетания, отсечным краном манометра и противовибрационным шлангом.

ЭЛЕКТРИЧЕСКАЯ ЧАСТЬ

В однофазном исполнении комплектуются одно- или двухполюсным реле давления, подключенным к двигателю, сетевым кабелем и штепселем.

В трехфазном исполнении: панель с защитой от перегрузки и задней кнопкой перезапуска, клеммной колодкой для подключения к сети и одним реле давления, подключенным к панели защиты.

АКСЕССУАРЫ

СТР. 343

ТЕХНИЧЕСКИЕ ХАРАКТЕРИСТИКИ

МОДЕЛЬ	КОД	ЭЛЕКТРИЧЕСКИЕ ХАРАКТЕРИСТИКИ			ГИДРАВЛИЧЕСКИЕ ХАРАКТЕРИСТИКИ		Ø		ВЕС, кг
		ИСТОЧНИК ПИТАНИЯ, 50 Гц	НОМ. МОЩН. P2		Q, м³/ч	H, м	Ду всас. патрубка	Ду нагн. патрубка	
			кВт	л. с.					
1 KV3/10 M	500310100	1 x 230 В ~	1,1	1,5	1,8—7,2	73,5—15,5	1"¼	1"½	39
1 KV3/12 M	500310120	1 x 230 В ~	1,5	2	1,8—7,2	92—29	1"¼	1"½	40
1 KV6/7 M	500310270	1 x 230 В ~	1,1	1,5	2—8,5	55—17	1"¼	1"½	37
1 KV6/9 M	500310290	1 x 230 В ~	1,5	2	2—8,5	74—22	1"¼	1"½	40
1 KV3/10 T	500310600	3 x 400 В ~	1,1	1,5	1,8—7,2	77—24	1"¼	1"½	39
1 KV3/12 T	500310620	3 x 400 В ~	1,5	2	1,8—7,2	92—29	1"¼	1"½	40
1 KV6/7 T	500310770	3 x 400 В ~	1,1	1,5	2—8,5	55—17	1"¼	1"½	37
1 KV6/9 T	500310790	3 x 400 В ~	1,5	2	2—8,5	74—22	1"¼	1"½	40
1 KV6/11 T	500310810	3 x 400 В ~	1,85	2,5	2—8,5	90—27	1"¼	1"½	38
1 KV6/15 T	500310850	3 x 400 В ~	2,2	3	2—8,5	123—37	1"¼	1"½	45

СТАНЦИИ ПОВЫШЕНИЯ ДАВЛЕНИЯ С ДВУМЯ И ТРЕМЯ ВЕРТИКАЛЬНЫМИ МНОГООРУПЕНЧАТЫМИ НАСОСАМИ

**ГИДРАВЛИЧЕСКАЯ ЧАСТЬ**

Данные насосные станции оснащаются двумя или тремя вертикальными многоступенчатыми электронасосами типа KV 3-6-10, мембранным гидроаккумулятором, пригодным для пищевой промышленности, радиальным манометром, резьбовыми коллекторами из гальванизированной стали, обратным клапаном на стороне всасывания и шаровыми кранами на стороне нагнетания, отсечным краном манометра и противовибрационным шлангом.

ЭЛЕКТРИЧЕСКАЯ ЧАСТЬ

В однофазном исполнении комплектуются одно- или двухполюсным реле давления, подключенным к двигателю, сетевым кабелем и штепселем.

В трехфазном исполнении: панель с защитой от перегрузки и задней кнопкой перезапуска, клеммной колодкой для подключения к сети и одним реле давления, подключенным к панели защиты.

АКСЕССУАРЫ

СТР. 343

ТЕХНИЧЕСКИЕ ХАРАКТЕРИСТИКИ – 2 KV

МОДЕЛЬ	КОД	ЭЛЕКТРИЧЕСКИЕ ХАРАКТЕРИСТИКИ			ГИДРАВЛИЧЕСКИЕ ХАРАКТЕРИСТИКИ		Ø		ВЕС, кг
		ИСТОЧНИК ПИТАНИЯ, 50 Гц	НОМ. МОЩН. P2		Q, м³/ч	H, м	Ду всас. патрубка	Ду нагн. патрубка	
			кВт х 2	л. с. х 2					
2 KV6/7 M	500320272	1 х 230 В ~	1,1	1,5	2—8,5	55—17	2"	2"	100
2 KV6/9 M	500320292	1 х 230 В ~	1,5	2	2—8,5	74—22	2"	2"	108
2 KV10/4 M	500320442	1 х 230 В ~	1,1	1,5	3—13,5	37—14	2" ½	2" ½	98
2 KV10/5 M	500320452	1 х 230 В ~	1,5	2	3—13,5	46—17,5	2" ½	2" ½	108
2 KV3/15 T	500320652	3 х 400 В ~	1,85	2,5	1,8—7	115,5—36	2"	2"	110
2 KV3/18 T	500320682	3 х 400 В ~	2,2	3	1,8—7	139—43	2"	2"	122
2 KV6/7 T	500320772	3 х 400 В ~	1,1	1,5	2—8,5	55—17	2"	2"	100
2 KV6/9 T	500320792	3 х 400 В ~	1,5	2	2—8,5	74—22	2"	2"	102
2 KV6/11 T	500320812	3 х 400 В ~	1,85	2,5	2—8,5	90—27	2"	2"	108
2 KV6/15 T	500320852	3 х 400 В ~	2,2	3	2—8,5	123—37	2"	2"	128
2 KV10/6 T	500320962	3 х 400 В ~	1,85	2,5	3—13,5	55—21	2" ½	2" ½	108
2 KV10/8 T	500320982	3 х 400 В ~	2,2	3	3—13,5	73,5—28	2" ½	2" ½	114

ТЕХНИЧЕСКИЕ ХАРАКТЕРИСТИКИ – 3 KV

МОДЕЛЬ	КОД	ЭЛЕКТРИЧЕСКИЕ ХАРАКТЕРИСТИКИ			ГИДРАВЛИЧЕСКИЕ ХАРАКТЕРИСТИКИ		Ø		ВЕС, кг
		ИСТОЧНИК ПИТАНИЯ, 50 Гц	НОМ. МОЩН. P2		Q, м³/ч	H, м	Ду всас. патрубка	Ду нагн. патрубка	
			кВт х 3	л. с. х 3					
3 KV3/15 T	500330652	3 х 400 В ~	1,85	2,5	1,8-7	115,5—36	2" ½	168	156
3 KV3/18 T	500330682	3 х 400 В ~	2,2	3	1,8-7	139—43	2" ½	183	168
3 KV6/11 T	500330812	3 х 400 В ~	1,85	2,5	2-8,5	90—27	2" ½	170	153
3 KV6/15 T	500330852	3 х 400 В ~	2,2	3	2-8,5	123—37	2" ½	177	162
3 KV10/6 T	500330962	3 х 400 В ~	1,85	2,5	3-13,5	55—21	DN80	DN80	210
3 KV10/8 T	500330982	3 х 400 В ~	2,2	3	3-13,5	73,5—28	DN80	DN80	225

КЛАСС
ЭНЕРГО-
ЭФФЕКТИВНОСТИ

IE3 от
7,5 кВт



КОНСТРУКТИВНЫЕ ОСОБЕННОСТИ станций с 1, 2 и 3 насосами

- Насосные станции данной серии оснащаются 1, 2 и 3 вертикальными многоступенчатыми центробежными насосами типа NKV
- Рабочие колеса выполнены из нерж. стали AISI 304; все детали, контактирующие с перекачиваемой жидкостью, также выполнены из нерж. стали
- Трехфазный асинхронный двигатель, вал которого соединен с валом насоса посредством жесткой муфты.
- Корпус насоса – чугун; рабочее колесо – технополимер; вал насоса – нерж. сталь; торцевое уплотнение – графит/керамика. Трехфазный асинхронный двигатель.
- Насосы смонтированы на единой раме из гальванизированной стали.
- Также по заказу возможна комплектация компенсационным насосом типа KV 3.

ГИДРАВЛИЧЕСКАЯ ЧАСТЬ

Всасывающий коллектор из нерж. стали, напорный коллектор, датчик давления, панель управления, расширительные баки (1, 2 или 3 по числу насосов) емкостью 20 л каждый. На всасывающем отверстии предусмотрен запорный кран, на нагнетательном – запорный кран и обратный клапан.

ПАНЕЛЬ УПРАВЛЕНИЯ

- Панель выполнена из металла и имеет степень защиты IP 54. Крепится к раме, на которую смонтированы насосы.

Двигатели мощностью до 7,5 кВт включительно подключаются по схеме прямого пуска; более мощные двигатели – подключатся звездой или треугольником. На передней части панели расположены переключатель АВТ.-0-РУЧН. и световые индикаторы работы.

АКСЕССУАРЫ

СТР. 343

МОДЕЛИ 1/2/3/4 NKV

МОДЕЛЬ	КОД	ТИП ДВИГАТЕЛЯ
1NKV 10/5 T	60140700	IE2
1NKV 10/6 T	60140701	IE2
1NKV 10/7 T	60140702	IE2
1NKV 10/8 T	60140703	IE2
1NKV 10/9 T	60140704	IE2
1NKV 10/10 T	60140705	IE2
1NKV 10/12 T	60140706	IE2
1NKV 10/14 T	60140707	IE2
1NKV 15/3 T	60140708	IE2
1NKV 15/4 T	60140709	IE2
1NKV 15/5 T	60140710	IE2
1NKV 15/6 T	60140711	IE2
1NKV 15/7 T	60140712	IE2
1NKV 15/8 T	60169613	IE3
1NKV 15/9 T	60169614	IE3
1NKV 15/10 T	60169615	IE3
1NKV 20/3 T	60140716	IE2
1NKV 20/4 T	60140717	IE2
1NKV 20/5 T	60140718	IE2
1NKV 20/6 T	60169616	IE3
1NKV 20/7 T	60169617	IE3
1NKV 20/8 T	60169618	IE3
1NKV 20/9 T	60169620	IE3
1NKV 20/10 T	60169623	IE3
1NKV 32/2-2 T	60166481	IE2
1NKV 32/2 T	60166482	IE2
1NKV 32/3-2 T	60166483	IE2
1NKV 32/3 T	60169626	IE3
1NKV 32/4-2 T	60169628	IE3
1NKV 32/4 T	60169629	IE3
1NKV 32/5-2 T	60169630	IE3
1NKV 32/5 T	60169662	IE3
1NKV 32/6-2 T	60169664	IE3
1NKV 32/6 T	60169665	IE3
1NKV 45/2-2 T	60166491	IE2
1NKV 45/2 T	60169666	IE3
1NKV 45/3-2 T	60169667	IE3
1NKV 45/3 T	60169668	IE3
1NKV 45/4-2 T	60169669	IE3
1NKV 45/4 T	60169670	IE3
1NKV 45/5-2 T	60169671	IE3
1NKV 45/5 T	60169672	IE3
1NKV 45/6-2 T	60169673	IE3
1NKV 45/6 T	60169675	IE3

МОДЕЛЬ	КОД	ТИП ДВИГАТЕЛЯ
2NKV 10/5 T	60140778	IE2
2NKV 10/6 T	60140779	IE2
2NKV 10/7 T	60140780	IE2
2NKV 10/8 T	60140781	IE2
2NKV 10/9 T	60140782	IE2
2NKV 10/10 T	60140783	IE2
2NKV 10/12 T	60140784	IE2
2NKV 10/14 T	60140785	IE2
2NKV 15/3 T	60140786	IE2
2NKV 15/4 T	60140787	IE2
2NKV 15/5 T	60140788	IE2
2NKV 15/6 T	60140789	IE2
2NKV 15/7 T	60140790	IE2
2NKV 15/8 T	60169709	IE3
2NKV 15/9 T	60169710	IE3
2NKV 15/10 T	60169711	IE3
2NKV 20/3 T	60140794	IE2
2NKV 20/4 T	60140795	IE2
2NKV 20/5 T	60140796	IE2
2NKV 20/6 T	60169722	IE3
2NKV 20/7 T	60169724	IE3
2NKV 20/8 T	60169725	IE3
2NKV 20/9 T	60169726	IE3
2NKV 20/10 T	60169727	IE3
2NKV 32/2-2 T	60166522	IE2
2NKV 32/2 T	60166523	IE2
2NKV 32/3-2 T	60166524	IE2
2NKV 32/3 T	60169728	IE3
2NKV 32/4-2 T	60169729	IE3
2NKV 32/4 T	60169730	IE3
2NKV 32/5-2 T	60169731	IE3
2NKV 32/5 T	60169732	IE3
2NKV 32/6-2 T	60169733	IE3
2NKV 32/6 T	60169734	IE3
2NKV 45/2-2 T	60166532	IE2
2NKV 45/2 T	60169735	IE3
2NKV 45/3-2 T	60169736	IE3
2NKV 45/3 T	60169737	IE3
2NKV 45/4-2 T	60169738	IE3
2NKV 45/4 T	60169739	IE3
2NKV 45/5-2 T	60169740	IE3
2NKV 45/5 T	60169741	IE3
2NKV 45/6-2 T	60169743	IE3
2NKV 45/6 T	60169744	IE3

МОДЕЛЬ	КОД	ТИП ДВИГАТЕЛЯ
3NKV 10/5 T	60140856	IE2
3NKV 10/6 T	60140857	IE2
3NKV 10/7 T	60140858	IE2
3NKV 10/8 T	60140859	IE2
3NKV 10/9 T	60140860	IE2
3NKV 10/10 T	60140861	IE2
3NKV 10/12 T	60140862	IE2
3NKV 10/14 T	60140863	IE2
3NKV 15/3 T	60140864	IE2
3NKV 15/4 T	60140865	IE2
3NKV 15/5 T	60140866	IE2
3NKV 15/6 T	60140867	IE2
3NKV 15/7 T	60140868	IE2
3NKV 15/8 T	60169770	IE3
3NKV 15/9 T	60169771	IE3
3NKV 15/10 T	60169776	IE3
3NKV 20/3 T	60140872	IE2
3NKV 20/4 T	60140873	IE2
3NKV 20/5 T	60140874	IE2
3NKV 20/6 T	60169778	IE3
3NKV 20/7 T	60169779	IE3
3NKV 20/8 T	60169780	IE3
3NKV 20/9 T	60169781	IE3
3NKV 20/10 T	60169782	IE3
3NKV 32/2-2 T	60166748	IE2
3NKV 32/2 T	60166749	IE2
3NKV 32/3-2 T	60166750	IE2
3NKV 32/3 T	60169783	IE3
3NKV 32/4-2 T	60169784	IE3
3NKV 32/4 T	60169785	IE3
3NKV 32/5-2 T	60169786	IE3
3NKV 32/5 T	60169787	IE3
3NKV 32/6-2 T	60169788	IE3
3NKV 32/6 T	60169789	IE3
3NKV 45/2-2 T	60166758	IE2
3NKV 45/2 T	60169790	IE3
3NKV 45/3-2 T	60169792	IE3
3NKV 45/3 T	60169793	IE3
3NKV 45/4-2 T	60169794	IE3
3NKV 45/4 T	60169795	IE3
3NKV 45/5-2 T	60169796	IE3
3NKV 45/5 T	60169797	IE3
3NKV 45/6-2 T	60169798	IE3
3NKV 45/6 T	60169799	IE3

МОДЕЛЬ	КОД	ТИП ДВИГАТЕЛЯ
4NKV 10/5 T	60163254	IE2
4NKV 10/6 T	60163255	IE2
4NKV 10/7 T	60163256	IE2
4NKV 10/8 T	60163257	IE2
4NKV 10/9 T	60163258	IE2
4NKV 10/10 T	60163259	IE2
4NKV 10/12 T	60163260	IE2
4NKV 15/3 T	60163231	IE2
4NKV 15/4 T	60163232	IE2
4NKV 15/5 T	60163233	IE2
4NKV 15/6 T	60163234	IE2
4NKV 15/7 T	60163235	IE2
4NKV 15/8 T	60169829	IE3
4NKV 15/9 T	60169827	IE3
4NKV 15/10 T	60169828	IE3
4NKV 20/3 T	60163245	IE2
4NKV 20/4 T	60163246	IE2
4NKV 20/5 T	60163247	IE2
4NKV 20/6 T	60169832	IE3
4NKV 20/7 T	60169833	IE3
4NKV 20/8 T	60169834	IE3
4NKV 20/9 T	60169835	IE3
4NKV 20/10 T	60169836	IE3
4NKV 32/2-2 T	60166788	IE2
4NKV 32/2 T	60166789	IE2
4NKV 32/3-2 T	60166790	IE2
4NKV 32/3 T	60169830	IE3
4NKV 32/4-2 T	60169831	IE3
4NKV 32/4 T	60169837	IE3
4NKV 32/5-2 T	60169838	IE3
4NKV 32/5 T	60169839	IE3
4NKV 32/6-2 T	60169840	IE3
4NKV 32/6 T	60169841	IE3
4NKV 45/2-2 T	60166798	IE2
4NKV 45/2 T	60169842	IE3
4NKV 45/3-2 T	60169843	IE3
4NKV 45/3 T	60169844	IE3
4NKV 45/4-2 T	60169845	IE3
4NKV 45/4 T	60169846	IE3
4NKV 45/5-2 T	60169847	IE3
4NKV 45/5 T	60169848	IE3
4NKV 45/6-2 T	60169849	IE3
4NKV 45/6 T	60169850	IE3



2 NKV 15/20 С ПАНЕЛЬЮ УПРАВЛЕНИЯ E-BOX СТАНЦИИ ПОВЫШЕНИЯ ДАВЛЕНИЯ С ДВУМЯ ВЕРТИКАЛЬНЫМИ МНОГОСТУПЕНЧАТЫМИ НАСОСАМИ



Конструктивные особенности и материалы:

- Станции состоят из двух многоступенчатых центробежных электронасосов с вертикально расположенным валом типа NKV;
- Рабочие колеса выполнены из нерж. стали AISI 304; все детали, контактирующие с перекачиваемой жидкостью, также выполнены из нерж. стали;
- Трехфазный асинхронный двигатель, вал которого соединен с валом насоса посредством жесткой муфты;
- Насосы смонтированы на единой раме из гальванизированной стали.

ГИДРАВЛИЧЕСКАЯ ЧАСТЬ

Всасывающий и напорный коллекторы из нерж. стали, датчик давления, панель управления, два расширительных бака, запорный кран на стороне всасывания каждого насоса, запорный кран и обратный клапан на стороне нагнетания каждого насоса.

ПАНЕЛЬ УПРАВЛЕНИЯ

Панель со степенью защиты IP 54 смонтирована на опорную раму станции. Двигатели мощностью до 5,5 кВт включительно подключаются по схеме прямого пуска; на передней части расположены переключатель режимов работы АВТ.-0-РУЧН. и световые индикаторы.

АКСЕССУАРЫ

СТР. 343

2 NKV 15/20 С ПАНЕЛЬЮ УПРАВЛЕНИЯ E-BOX

МОДЕЛЬ	КОД	ЭЛЕКТРИЧЕСКИЕ ХАРАКТЕРИСТИКИ					Ø		WEIGHT Kg
		ИСТОЧНИК ПИТАНИЯ	НОМ. МОЩН. P2		In A	CONTROL PANEL MODEL	DNA	DNM	
			кВт	л. с.					
2NKV 10/5 T E.BOX 400/50	60168195	3 x 400 50Hz	2x2,2	2x3	2x4,7	E.BOX 2G T 12A 400/50-60	2" 1/2	2" 1/2	238
2NKV 10/6 T E.BOX 400/50	60168196	3 x 400 50Hz	2x2,2	2x3	2x4,7	E.BOX 2G T 12A 400/50-60	2" 1/2	2" 1/2	239
2NKV 10/7 T E.BOX 400/50	60168197	3 x 400 50Hz	2x3	2x4	2x5,8	E.BOX 2G T 12A 400/50-60	2" 1/2	2" 1/2	259
2NKV 10/8 T E.BOX 400/50	60168198	3 x 400 50Hz	2x3	2x4	2x5,8	E.BOX 2G T 12A 400/50-60	2" 1/2	2" 1/2	261
2NKV 10/9 T E.BOX 400/50	60168199	3 x 400 50Hz	2x3	2x4	2x5,8	E.BOX 2G T 12A 400/50-60	2" 1/2	2" 1/2	263
2NKV 10/10 T E.BOX 400/50	60168200	3 x 400 50Hz	2x4	2x5,5	2x7,6	E.BOX 2G T 12A 400/50-60	2" 1/2	2" 1/2	282
2NKV 10/12 T E.BOX 400/50	60168201	3 x 400 50Hz	2x4	2x5,5	2x7,6	E.BOX 2G T 12A 400/50-60	2" 1/2	2" 1/2	286
2NKV 10/14 T E.BOX 400/50	60163941	3 x 400 50Hz	2x5,5	2x7,5	2x11	E.BOX 2G T 12A 400/50-60	2" 1/2	2" 1/2	342
2NKV 15/3 T E.BOX 400/50	60160984	3 x 400 50Hz	2x3	2x4	2x5,8	E.BOX 2G T 12A 400/50-60	100	80	276
2NKV 15/4 T E.BOX 400/50	60160882	3 x 400 50Hz	2x4	2x5,5	2x7,6	E.BOX 2G T 12A 400/50-60	100	80	280
2NKV 15/5 T E.BOX 400/50	60160985	3 x 400 50Hz	2x4	2x5,5	2x7,6	E.BOX 2G T 12A 400/50-60	100	80	285
2NKV 15/6 T E.BOX 400/50	60153135	3 x 400 50Hz	2x5,5	2x7,5	2x11	E.BOX 2G T 12A 400/50-60	100	80	374
2NKV 15/7 T E.BOX 400/50	60160986	3 x 400 50Hz	2x5,5	2x7,5	2x11	E.BOX 2G T 12A 400/50-60	100	80	377
2NKV 20/3 T E.BOX 400/50	60160987	3 x 400 50Hz	2x4	2x5,5	2x7,6	E.BOX 2G T 12A 400/50-60	100	80	284
2NKV 20/4 T E.BOX 400/50	60160988	3 x 400 50Hz	2x5,5	2x7,5	2x11	E.BOX 2G T 12A 400/50-60	100	80	364
2NKV 20/5 T E.BOX 400/50	60160989	3 x 400 50Hz	2x5,5	2x7,5	2x11	E.BOX 2G T 12A 400/50-60	100	80	366



Станции повышения давления данной серии предназначены для гражданских систем водоснабжения, гостиниц, туристических объектов и промышленных систем.

Станции оснащаются: одним, двумя или тремя центробежными насосами серий К (со сдвоенным рабочим колесом) и NKP/NKP-G; рамой из гальванизированной стали; всасывающим и напорным коллекторами (станции с одним насосом комплектуются только одним напорным коллектором); запорным краном на стороне всасывания каждого насоса; запорным краном и обратным клапаном на стороне нагнетания каждого насоса; одним, двумя или тремя мембранными баками (по числу насосов) емкостью 20 л каждый; датчиком давления (реле давления для 2-3 К 55/200); манометром на напорном коллекторе.

Панель управления: Степень защиты IP 55; одинарные двигатели мощностью до 7,5 кВт включительно подключаются по схеме прямого пуска; более мощные двигатели – подключаются звездой или треугольником.

- Все станции стандартно комплектуются устройством еженедельных проверок.

- При необходимости возможна комплектация насосом жокей серии KVCX.

Насосные станции поставляются после прохождения испытаний, в сборе, в жесткой картонной упаковке на деревянном поддоне. В комплект поставки входят руководство по эксплуатации и монтажная электросхема.

ТЕХНИЧЕСКИЕ ХАРАКТЕРИСТИКИ – 1 К – 1NKP-G

АКСЕССУАРЫ

СТР. 343

1 ЦЕНТРОБЕЖНЫЙ НАСОС

МОДЕЛЬ	КОД	ТИП ДВИГАТЕЛЯ
1K 70/300 400-50	500510061	IE2
1K 80/300 400-50	60169853	IE3
1K 70/400 400-50	60169854	IE3
1K 80/400 400-50	60169855	IE3
1NKP-G 32-160/151 3 400-50	60146986	IE2
1NKP-G 32-160/163 4 400-50	60146987	IE2
1NKP-G 32-200/190 5,5 400-50	60146988	IE2
1NKP-G 32-200/210 7,5 400-50	60169856	IE3
1NKP-G 40-160/158 5,5 400-50	60146990	IE2
1NKP-G 40-160/172 7,5 400-50	60169857	IE3
1NKP-G 40-200/210 11 400-50	60169858	IE3
1NKP-G 40-250/230 15 400-50	60169859	IE3
1NKP-G 40-250/245 18,5 400-50	60169860	IE3
1NKP-G 40-250/260 22 400-50	60169861	IE3
1NKP-G 50-160/153 7,5 400-50	60169862	IE3
1NKP-G 50-160/169 11 400-50	60169863	IE3
1NKP-G 50-200/200 15 400-50	60169864	IE3
1NKP-G 50-200/210 18,5 400-50	60169865	IE3
1NKP-G 50-200/219 22 400-50	60169866	IE3
1NKP-G 50-250/230 22 400-50	60169867	IE3
1NKP-G 50-250/257 30 400-50	60169868	IE3
1NKP-G 65-160/157 11 400-50	60169869	IE3
1NKP-G 65-160/173 15 400-50	60169870	IE3
1NKP-G 65-200/190 18,5 400-50	60169871	IE3
1NKP-G 65-200/200 22 400-50	60169872	IE3
1NKP-G 65-200/219 30 400-50	60169873	IE3
1NKP-G 80-160/153 15 400-50	60169874	IE3
1NKP-G 80-160/163 18,5 400-50	60169875	IE3
1NKP-G 80-160/169 22 400-50	60169876	IE3
1NKP-G 80-200/190 30 400-50	60169878	IE3

1 ЦЕНТРОБЕЖНЫЙ НАСОС + КОМПЕНСАЦИОННЫЙ НАСОС KV

МОДЕЛЬ	КОД	ТИП ДВИГАТЕЛЯ
1K 70/300-KVCX 65-50 400-50	500510271	IE2
1K 80/300-KVCX 65-50 400-50	60169879	IE3
1K 70/400-KVCX 65-80 400-50	60169880	IE3
1K 80/400-KVCX 65-80 400-50	60169881	IE3
1NKP-G 32-160/151 3-KVCX 65-50 400-50	60147003	IE2
1NKP-G 32-160/163 4-KVCX 65-50 400-50	60147004	IE2
1NKP-G 32-200/190 5,5-KVCX 65-50 400-50	60147005	IE2
1NKP-G 32-200/210 7,5-KVCX 65-50 400-50	60169882	IE3
1NKP-G 40-160/158 5,5-KVCX 65-50 400-50	60147008	IE2
1NKP-G 40-160/172 7,5-KVCX 65-50 400-50	60169883	IE3
1NKP-G 40-200/210 11-KVCX 65-80 400-50	60169884	IE3
1NKP-G 40-250/230 15-KVCX 65-80 400-50	60169885	IE3
1NKP-G 40-250/245 18,5-KVCX 65-80 400-50	60169886	IE3
1NKP-G 40-250/260 22-KVCX 65-80 400-50	60169887	IE3
1NKP-G 50-160/153 7,5-KVCX 65-50 400-50	60169888	IE3
1NKP-G 50-160/169 11-KVCX 65-80 400-50	60169889	IE3
1NKP-G 50-200/200 15-KVCX 65-80 400-50	60169890	IE3
1NKP-G 50-200/210 18,5-KVCX 65-80 400-50	60169891	IE3
1NKP-G 50-200/219 22-KVCX 65-80 400-50	60169892	IE3
1NKP-G 50-250/230 22-KVCX 65-80 400-50	60169894	IE3
1NKP-G 50-250/257 30-KVCX 65-80 400-50	60169895	IE3
1NKP-G 65-160/157 11-KVCX 65-80 400-50	60169896	IE3
1NKP-G 65-160/173 15-KVCX 65-80 400-50	60169897	IE3
1NKP-G 65-200/190 18,5-KVCX 65-80 400-50	60169898	IE3
1NKP-G 65-200/200 22-KVCX 65-80 400-50	60169899	IE3
1NKP-G 65-200/219 30-KVCX 65-80 400-50	60169901	IE3
1NKP-G 80-160/153 15-KVCX 65-80 400-50	60169902	IE3
1NKP-G 80-160/163 18,5-KVCX 65-80 400-50	60169903	IE3
1NKP-G 80-160/169 22-KVCX 65-80 400-50	60169904	IE3
1NKP-G 80-200/190 30-KVCX 65-80 400-50	60169905	IE3

ТЕХНИЧЕСКИЕ ХАРАКТЕРИСТИКИ – 2 К – 2НКР-G

1 ЦЕНТРОБЕЖНЫЙ НАСОС

МОДЕЛЬ	КОД	ТИП ДВИГАТЕЛЯ
2 К55/200 Т	500520020	IE2
2 К55/200 Т + PS	500521020	IE2
2К 70/300 400-50	500520061	IE2
2К 80/300 400-50	60169906	IE3
2К 70/400 400-50	60169907	IE3
2К 80/400 400-50	60169908	IE3
2НКР-G 32-160/151 3 400-50	60147021	IE2
2НКР-G 32-160/163 4 400-50	60147022	IE2
2НКР-G 32-200/190 5,5 400-50	60147023	IE2
2НКР-G 32-200/210 7,5 400-50	60169909	IE3
2НКР-G 40-160/158 5,5 400-50	60147025	IE2
2НКР-G 40-160/172 7,5 400-50	60169910	IE3
2НКР-G 40-200/210 11 400-50	60169911	IE3
2НКР-G 40-250/230 15 400-50	60169913	IE3
2НКР-G 40-250/245 18,5 400-50	60169914	IE3
2НКР-G 40-250/260 22 400-50	60169915	IE3
2НКР-G 50-160/153 7,5 400-50	60169916	IE3
2НКР-G 50-160/169 11 400-50	60169917	IE3
2НКР-G 50-200/200 15 400-50	60169918	IE3
2НКР-G 50-200/210 18,5 400-50	60169919	IE3
2НКР-G 50-200/219 22 400-50	60169920	IE3
2НКР-G 50-250/230 22 400-50	60169921	IE3
2НКР-G 50-250/257 30 400-50	60169922	IE3
2НКР-G 65-160/157 11 400-50	60169923	IE3
2НКР-G 65-160/173 15 400-50	60169924	IE3
2НКР-G 65-200/190 18,5 400-50	60169925	IE3
2НКР-G 65-200/200 22 400-50	60169926	IE3
2НКР-G 65-200/219 30 400-50	60169927	IE3
2НКР-G 80-160/153 15 400-50	60169928	IE3
2НКР-G 80-160/163 18,5 400-50	60169929	IE3
2НКР-G 80-160/169 22 400-50	60169930	IE3
2НКР-G 80-200/190 30 400-50	60169931	IE3

1 ЦЕНТРОБЕЖНЫЙ НАСОС + КОМПЕНСАЦИОННЫЙ НАСОС KV

МОДЕЛЬ	КОД	ТИП ДВИГАТЕЛЯ
2 К55/200 Т (ПОМПА PILOTA KV 6/7 Т)	500520250	IE2
2 К55/200 Т (ПОМПА PILOTA KV 6/7 Т) + PS	500520260	IE2
2К 70/300-KVCX 65-50 400-50	500520271	IE2
2К 80/300-KVCX 65-50 400-50	60169932	IE3
2К 70/400-KVCX 65-80 400-50	60169933	IE3
2К 80/400-KVCX 65-80 400-50	60169934	IE3
2НКР-G 32-160/151 3-KVCX 65-50 400-50	60147041	IE2
2НКР-G 32-160/163 4-KVCX 65-50 400-50	60147042	IE2
2НКР-G 32-200/190 5,5-KVCX 65-50 400-50	60147043	IE2
2НКР-G 32-200/210 7,5-KVCX 65-50 400-50	60169935	IE3
2НКР-G 40-160/158 5,5-KVCX 65-50 400-50	60147045	IE2
2НКР-G 40-160/172 7,5-KVCX 65-50 400-50	60169936	IE3
2НКР-G 40-200/210 11-KVCX 65-80 400-50	60169937	IE3
2НКР-G 40-250/230 15-KVCX 65-80 400-50	60169638	IE3
2НКР-G 40-250/245 18,5-KVCX 65-80 400-50	60169639	IE3
2НКР-G 40-250/260 22-KVCX 65-80 400-50	60169640	IE3
2НКР-G 50-160/153 7,5-KVCX 65-50 400-50	60169641	IE3
2НКР-G 50-160/169 11-KVCX 65-80 400-50	60169642	IE3
2НКР-G 50-200/200 15-KVCX 65-80 400-50	60169643	IE3
2НКР-G 50-200/210 18,5-KVCX 65-80 400-50	60169644	IE3
2НКР-G 50-200/219 22-KVCX 65-80 400-50	60169645	IE3
2НКР-G 50-250/230 22-KVCX 65-80 400-50	60169946	IE3
2НКР-G 50-250/257 30-KVCX 65-80 400-50	60169947	IE3
2НКР-G 65-160/157 11-KVCX 65-80 400-50	60169948	IE3
2НКР-G 65-160/173 15-KVCX 65-80 400-50	60169949	IE3
2НКР-G 65-200/190 18,5-KVCX 65-80 400-50	60169950	IE3
2НКР-G 65-200/200 22-KVCX 65-80 400-50	60169951	IE3
2НКР-G 65-200/219 30-KVCX 65-80 400-50	60169952	IE3
2НКР-G 80-160/153 15-KVCX 65-80 400-50	60169953	IE3
2НКР-G 80-160/163 18,5-KVCX 65-80 400-50	60169954	IE3
2НКР-G 80-160/169 22-KVCX 65-80 400-50	60169955	IE3
2НКР-G 80-200/190 30-KVCX 65-80 400-50	60169956	IE3

ТЕХНИЧЕСКИЕ ХАРАКТЕРИСТИКИ – 3 К – 3 НКР-G

3 ЦЕНТРОБЕЖНЫХ НАСОСА

МОДЕЛЬ	КОД	ТИП ДВИГАТЕЛЯ
3 K55/200 T	500530020	IE2
3 K55/200 T + PS	500531020	IE2
3K 70/300 400-50	500530061	IE2
3K 80/300 400-50	60169957	IE3
3K 70/400 400-50	60169958	IE3
3K 80/400 400-50	60169959	IE3
3НКР-G 32-160/151 3 400-50	60147058	IE2
3НКР-G 32-160/163 4 400-50	60147059	IE2
3НКР-G 32-200/190 5,5 400-50	60147060	IE2
3НКР-G 32-200/210 7,5 400-50	60169960	IE3
3НКР-G 40-160/158 5,5 400-50	60147062	IE2
3НКР-G 40-160/172 7,5 400-50	60169961	IE3
3НКР-G 40-200/210 11 400-50	60169962	IE3
3НКР-G 40-250/230 15 400-50	60169963	IE3
3НКР-G 40-250/245 18,5 400-50	60169964	IE3
3НКР-G 40-250/260 22 400-50	60169965	IE3
3НКР-G 50-160/153 7,5 400-50	60169966	IE3
3НКР-G 50-160/169 11 400-50	60169967	IE3
3НКР-G 50-200/200 15 400-50	60169968	IE3
3НКР-G 50-200/210 18,5 400-50	60169969	IE3
3НКР-G 50-200/219 22 400-50	60169970	IE3
3НКР-G 50-250/230 22 400-50	60169972	IE3
3НКР-G 50-250/257 30 400-50	60169975	IE3
3НКР-G 65-160/157 11 400-50	60169985	IE3
3НКР-G 65-160/173 15 400-50	60169987	IE3
3НКР-G 65-200/190 18,5 400-50	60169988	IE3
3НКР-G 65-200/200 22 400-50	60169989	IE3
3НКР-G 65-200/219 30 400-50	60169990	IE3
3НКР-G 80-160/153 15 400-50	60169991	IE3
3НКР-G 80-160/163 18,5 400-50	60169992	IE3
3НКР-G 80-160/169 22 400-50	60169993	IE3
3НКР-G 80-200/190 30 400-50	60169994	IE3

3 ЦЕНТРОБЕЖНЫХ НАСОСА + КОМПЕНСАЦИОННЫЙ НАСОС KV

МОДЕЛЬ	КОД	ТИП ДВИГАТЕЛЯ
3 K55/200 T (ПОМПА PILOTA KV 6/7 T)	500532050	IE2
3 K55/200 T (ПОМПА PILOTA KV 6/7 T) + PS	500532550	IE2
3K 70/300-KVCX 65-50 400-50	500532061	IE2
3K 80/300-KVCX 65-50 400-50	60169995	IE3
3K 70/400-KVCX 65-80 400-50	60169996	IE3
3K 80/400-KVCX 65-80 400-50	60169997	IE3
3НКР-G 32-160/151 3-KVCX 65-50 400-50	60147075	IE2
3НКР-G 32-160/163 4-KVCX 65-50 400-50	60147076	IE2
3НКР-G 32-200/190 5,5 -KVCX 65-50 400-50	60147077	IE2
3НКР-G 32-200/210 7,5-KVCX 65-50 400-50	60169999	IE3
3НКР-G 40-160/158 5,5-KVCX 65-50 400-50	60147079	IE2
3НКР-G 40-160/172 7,5-KVCX 65-50 400-50	60170000	IE3
3НКР-G 40-200/210 11-KVCX 65-80 400-50	60170002	IE3
3НКР-G 40-250/230 15-KVCX 65-80 400-50	60170004	IE3
3НКР-G 40-250/245 18,5-KVCX 65-80 400-50	60170008	IE3
3НКР-G 40-250/260 22-KVCX 65-80 400-50	60170011	IE3
3НКР-G 50-160/153 7,5-KVCX 65-50 400-50	60170014	IE3
3НКР-G 50-160/169 11-KVCX 65-80 400-50	60170016	IE3
3НКР-G 50-200/200 15-KVCX 65-80 400-50	60170018	IE3
3НКР-G 50-200/210 18,5-KVCX 65-80 400-50	60170020	IE3
3НКР-G 50-200/219 22-KVCX 65-80 400-50	60170022	IE3
3НКР-G 50-250/230 22-KVCX 65-80 400-50	60170026	IE3
3НКР-G 50-250/257 30-KVCX 65-80 400-50	60170029	IE3
3НКР-G 65-160/157 11-KVCX 65-80 400-50	60170031	IE3
3НКР-G 65-160/173 15-KVCX 65-80 400-50	60170034	IE3
3НКР-G 65-200/190 18,5-KVCX 65-80 400-50	60170036	IE3
3НКР-G 65-200/200 22-KVCX 65-80 400-50	60170038	IE3
3НКР-G 65-200/219 30-KVCX 65-80 400-50	60170040	IE3
3НКР-G 80-160/153 15-KVCX 65-80 400-50	60170043	IE3
3НКР-G 80-160/163 18,5-KVCX 65-80 400-50	60170044	IE3
3НКР-G 80-160/169 22-KVCX 65-80 400-50	60170045	IE3
3НКР-G 80-200/190 30-KVCX 65-80 400-50	60170048	IE3



КЛАСС
ЭНЕРГО-
ЭФФЕКТИВНОСТИ

IE3 ОТ
7,5 кВт

1 KDN

ПРОТИВОПОЖАРНЫЕ НАСОСНЫЕ СТАНЦИИ СТАНДАРТА UNI EN 12845 С ЭЛЕКТРИЧЕСКИМ И ДИЗЕЛЬНЫМ НАСОСАМИ



ДИЗЕЛЬНАЯ ПРОТИВОПОЖАРНАЯ НАСОСНАЯ СТАНЦИЯ MINI*

Данные станции повышения давления разработаны в соответствии с европейским стандартом EN 12845 и предназначены для спринклерных систем пожаротушения. Согласно стандарту EN 12845, противопожарные насосные станции должны состоять из:

- 1 электронасоса;
- 1 дизельного насоса;
- 2 электронасосов;
- 1 электронасоса и 1 дизельного насоса;
- 2 дизельных насосов;
- 1 электронасоса и 2 дизельных насосов;
- 3 дизельных насосов.

Насосные станции DAB имеют модульную конструкцию, что позволяет компоновать любые варианты, предусмотренные стандартом EN 12845.

Компания DAB поставляет модульные насосные станции следующих четырех исполнений:

- 1 KDN EN с 1 электронасосом
- 1 KDN EN-JET с 1 электронасосом и 1 насосом жockey.
- 1 KDN MD EN с 1 дизельным насосом
- 1 KDN MD EN-JET с 1 дизельным насосом и 1 насосом жockey

Для компоновки станций любых исполнений между собой (станции с 2-3 насосами) дополнительно поставляются соединительные коллекторы, устанавливаемые между напорными коллекторами двух отдельных станций.

*** Новые системы пожаротушения MINI оборудованы электрическими и дизельными двигателями насосов KDN 32 и KDN 40 мощностью до 11 кВт включительно. Обновление всей серии подразумевает изменение конструкции рамы и компонентов, с упрощением конструкции, окрашенной в красный цвет RAL 3000, и уменьшение размера.**



ДИЗЕЛЬНАЯ ПРОТИВОПОЖАРНАЯ НАСОСНАЯ СТАНЦИЯ

Основные компоненты:

- Эксцентриковый соединитель на отдельном всасывающем отверстии насоса;
- Стандартизованные центробежные насосы серии KDN (с муфтой-проставкой), рабочие характеристики и конструкция которых соответствуют стандарту EN 12845;
- Электрический или дизельный двигатель, обеспечивающий насосу максимальную потребную мощность;
- Контроль частоты вращения вала дизельного двигателя (датчик частоты вращения);
- Одна панель управления для каждого насоса, оснащаемая вольтметрами, амперметрами, двумя пусковыми аккумуляторами, двумя контроллерами заряда аккумулятора, тахометром, счетчиком моточасов, переключателем режимов Ручн.-0-Авт., общим выключателем и световыми индикаторами режимов работы;
- Панель управления для подпиточного насоса (при наличии такового);
- Бак для дизельного топлива, рассчитанный на 6 часов работы (только для станций с дизельным приводом);
- Обратные клапаны;
- Насос жockey (если требуется) типа JET или KVCH, срабатывающий при небольшом падении давления и оснащенный одним расширительным баком;
- Расходомер, устанавливаемый (опционально) на напорном коллекторе;
- Опорная рама из гальванизированной стали;
- Напорный коллектор из гальванизированной стали с пусковым реле давления, обходными контурами и манометром;

Согласно EN 12845, пользователь обязан проводить плановые осмотры и проверки, испытания, плановое обслуживание и ремонт, вести учет в специальном журнале, который должен храниться в месте эксплуатации насосной станции.

Организация, устанавливающая насосное оборудование, обязана предоставить пользователю план проведения осмотров и испытаний с особым указанием относительно аварийного пуска насосов.

К противопожарным насосным станциям DAB прилагается перечень осмотров и испытаний, предусмотренных стандартом EN 12845. Также к каждой модельной группе прилагается декларация соответствия стандарту EN 12845.



ЭЛЕКТРИЧЕСКАЯ ПРОТИВОПОЖАРНАЯ НАСОСНАЯ СТАНЦИЯ MINI*



ЭЛЕКТРИЧЕСКАЯ ПРОТИВОПОЖАРНАЯ НАСОСНАЯ СТАНЦИЯ

ТЕХНИЧЕСКИЕ ХАРАКТЕРИСТИКИ – НАСОСЫ 1 KDN

1 KDN

1 KDN + КОМПЕНСАЦИОННЫЙ НАСОС

МОДЕЛЬ	КОД	ТИП ДВИГАТЕЛЯ
1KDN 32-160.1/161 3 T 400/50 EN12845 MINI	60174386	IE2
1KDN 32-160.1/169 4 T 400/50 EN12845 MINI	60174387	IE2
1KDN 32-160.1/177 5,5 T 400/50 EN12845 MINI	60174388	IE2
1KDN 32-160/177 5,5 T400/50 EN12845 MINI	60174389	IE2
1KDN 32-200.1/190 5,5 T 400/50 EN12845 MINI	60174390	IE2
1KDN 32-200.1/200 5,5 T 400/50 EN12845 MINI	60174391	IE2
1KDN 32-200.1/207 7,5 T 400/50 IE3 EN12845 MINI	60174392	IE3
1KDN 32-200/180 5,5 T 400/50 EN 12845 MINI	60174393	IE2
1KDN 32-200/190 7,5 T 400/50 IE3 EN12845 MINI	60174394	IE3
1KDN 32-200/200 7,5 T 400/50 IE3 EN12845 MINI	60174395	IE3
1KDN 32-200/210 11 T 400/50 IE3 EN12845 MINI	60174396	IE3
1KDN 32-200/219 11 T 400/50 IE3 EN12845 MINI	60174397	IE3
1KDN 32-250/257 15 T400/50 IE3 EN 12845	60168954	IE3
1KDN 40-160/161 7,5 T400/50 IE3 EN 12845 MINI	60174398	IE3
1KDN 40-160/177 11 T400/50 IE3 EN 12845 MINI	60174399	IE3
1KDN 40-200/200 11 T400/50 IE3 EN 12845 MINI	60174400	IE3
1KDN 40-200/219 15 T400/50 IE3 EN 12845	60168958	IE3
1KDN 40-250/230 15 T400/50 IE3 EN 12845	60168960	IE3
1KDN 40-250/240 18,5 T400/50 IE3 EN 12845	60168961	IE3
1KDN 40-250/260 30 T400/50 IE3 EN 12845	60168963	IE3
1KDN 50-160/161 11 T400/50 IE3 EN 12845	60168965	IE3
1KDN 50-160/177 15 T400/50 IE3 EN 12845	60168966	IE3
1KDN 50-200/190 15 T400/50 IE3 EN 12845	60168969	IE3
1KDN 50-200/210 18,5 T400/50 IE3 EN 12845	60168971	IE3
1KDN 50-200/219 22 T400/50 IE3 EN 12845	60168972	IE3
1KDN 50-250/230 22 T400/50 IE3 EN 12845	60168973	IE3
1KDN 50-250/250 30 T400/50 IE3 EN 12845	60168974	IE3
1KDN 50-250/263 37 T400/50 IE3 EN 12845	60168976	IE3
1KDN 65-160/153 11 T400/50 IE3 EN 12845	60168977	IE3
1KDN 65-200/190 18,5 T400/50 IE3 EN 12845	60168978	IE3
1KDN 65-200/200 22 T400/50 IE3 EN 12845	60168979	IE3
1KDN 65-250/230 30 T400/50 IE3 EN 12845	60168980	IE3
1KDN 65-250/250 37 T400/50 IE3 EN 12845	60168981	IE3
1KDN 65-250/263 45 T400/50 IE3 EN 12845	60168982	IE3
1KDN 80-160/177 30 T400/50 IE3 EN 12845	60168983	IE3
1KDN 80-200/200 37 T400/50 IE3 EN 12845	60168984	IE3
1KDN 80-250/240 55 T400/50 IE3 EN 12845	60168985	IE3
1KDN 80-250/260 75 T400/50 IE3 EN 12845	60168986	IE3
1KDN 80-250/270 90 T400/50 IE3 EN 12845	60168987	IE3
1KDN 100-200/200 55 T400/50 IE3 EN 12845	60168988	IE3
1KDN 100-200/219 75 T400/50 IE3 EN 12845	60168989	IE3
1KDN 100-250/240 90 T400/50 IE3 EN 12845	60168990	IE3
1KDN 100-250/260 110 T400/50 IE3 EN 12845	60168991	IE3

МОДЕЛЬ	КОД	ТИП ДВИГАТЕЛЯ
1KDN 32-160.1/161 3 T400/50 EN12845 MINI-JET	60174529	IE2
1KDN 32-160.1/169 4 T400/50 EN12845 MINI-JET	60174530	IE2
1KDN 32-160.1/177 5,5 T400/50 EN12845 MINI-JET	60174531	IE2
1KDN 32-160/177 5,5 T400/50 EN12845 MINI-JET	60174532	IE2
1KDN 32-200.1/190 5,5 T400/50 EN12845 MINI-JET	60174533	IE2
1KDN 32-200.1/200 5,5 T400/50 EN12845 MINI-JET	60174537	IE2
1KDN 32-200.1/207 7,5 T400/50 EN12845 MINI-JET	60174536	IE2
1KDN 32-200/180 5,5 T400/50 EN 12845 MINI-JET	60174538	IE2
1KDN 32-200/190 7,5 T400/50 IE3 EN12845 MINI-JET	60174534	IE3
1KDN 32-200/200 7,5 T400/50 IE3 EN12845 MINI-JET	60174535	IE3
1KDN 32-200/210 11 T400/50 IE3 EN12845 MINI-JET	60174541	IE3
1KDN 32-200/219 11 T400/50 IE3 EN12845 MINI-JET	60174539	IE3
1KDN 32-250/257 15 T400/50 IE3 EN 12845-KVCX	60168996	IE2
1KDN 40-160/161 7,5 T400/50 IE3 EN 12845 MINI-JET	60174543	IE3
1KDN 40-160/177 11 T400/50 IE3 EN 12845 MINI-JET	60174542	IE3
1KDN 40-200/200 11 T400/50 IE3 EN 12845 MINI-JET	60174540	IE3
1KDN 40-200/219 15 T400/50 IE3 EN12845-JET	60169001	IE2
1KDN 40-250/230 15 T400/50 IE3 EN12845-JET	60169002	IE2
1KDN 40-250/240 18,5 T400/50 IE3 EN12845-JET	60169003	IE2
1KDN 40-250/260 30 T400/50 IE3 EN12845-JET	60169004	IE2
1KDN 50-160/161 11 T400/50 IE3 EN12845-JET	60169005	IE3
1KDN 50-160/177 15 T400/50 IE3 EN12845-JET	60169006	IE3
1KDN 50-200/190 15 T400/50 IE3 EN12845-JET	60169007	IE3
1KDN 50-200/210 18,5 T400/50 IE3 EN12845-JET	60169008	IE3
1KDN 50-200/219 22 T400/50 IE3 EN12845-JET	60169009	IE3
1KDN 50-250/230 22 T400/50 IE3 EN12845-JET	60169010	IE3
1KDN 50-250/250 30 T400/50 IE3 EN12845-JET	60169011	IE3
1KDN 50-250/263 37 T400/50 IE3 EN 12845-KV	60169012	IE3
1KDN 65-160/153 11 T400/50 IE3 EN12845-JET	60169013	IE3
1KDN 65-200/190 18,5 T400/50 IE3 EN12845-JET	60169018	IE3
1KDN 65-200/200 22 T400/50 IE3 EN12845-JET	60169025	IE3
1KDN 65-250/230 30 T400/50 IE3 EN12845-JET	60169027	IE3
1KDN 65-250/250 37 T400/50 IE3 EN12845-JET	60169028	IE3
1KDN 65-250/263 45 T400/50 IE3 EN12845-JET	60169029	IE3
1KDN 80-160/177 30 T400/50 IE3 EN KVCX 65-80	60169030	IE3
1KDN 80-200/200 37 T400/50 IE3 EN KVCX 65-80	60169031	IE3
1KDN 80-250/240 55 T400/50 IE3 EN KVCX 65-80	60169032	IE3
1KDN 80-250/260 75 T400/50 IE3 EN KVCX 65-80	60169041	IE3
1KDN 80-250/270 90 T400/50 IE3 EN KVCX 65-80	60169045	IE3
1KDN100-200/200 55 T400/50 IE3 EN KVCX65-80	60169051	IE3
1KDN100-200/219 75 T400/50 IE3 EN KVCX65-80	60169055	IE3
1KDN100-250/240 90 T400/50 IE3 EN KVCX65-80	60169059	IE3
1KDN100-250/260 110 400/50 IE3 EN KVCX65-80	60169060	IE3

ТЕХНИЧЕСКИЕ ХАРАКТЕРИСТИКИ – НАСОСЫ 1 KDN

1 KDN

МОДЕЛЬ	КОД
1KDN 32-160.1/161 MD EN12845 MINI	60174385
1KDN 32-160.1/169 MD EN12845 MINI	60174384
1KDN 32-160.1/177 MD EN12845 MINI	60174383
1KDN 32-160/177 MD EN12845 MINI	60173356
1KDN 32-200.1/190 EN12845 MINI	60174382
1KDN 32-200.1/200 EN12845 MINI	60174381
1KDN 32-200.1/207 MD EN12845 MINI	60173361
1KDN 32-200/180 MD EN 12845 MINI	60173384
1KDN 32-200/190 MD EN12845 MINI	60174380
1KDN 32-200/200 MD EN12845 MINI	60173134
1KDN 32-200/210 MD EN12845 MINI	60174379
1KDN 32-200/219 MD EN12845 MINI	60173190
1KDN 32-250/257 MD EN 12845-KVCX	60122042
1KDN 40-160/161 MD EN12845 MINI	60172897
1KDN 40-160/177 MD EN12845 MINI	60173228
1KDN 40-200/200 MD EN12845 MINI	60174378
1KDN 40-200/219 MD EN 12845	503883190
1KDN 40-250/230 MD EN 12845	503883200
1KDN 40-250/240 MD EN 12845	503883210
1KDN 40-250/260 MD EN 12845	503883220
1KDN 50-160/161 MD EN 12845	503883260
1KDN 50-160/177 MD EN 12845	503883270
1KDN 50-200/190 MD EN 12845	503883280
1KDN 50-200/210 MD EN 12845	503883290
1KDN 50-200/219 MD EN 12845	503883300
1KDN 50-250/230 MD EN 12845	503883310
1KDN 50-250/250 37 MD EN 12845	60169148
1KDN 50-250/263 MD EN 12845	60122616
1KDN 65-160/153 MD EN 12845	503883360
1KDN 65-160/177 MD EN 12845	503883370
1KDN 65-200/190 MD EN 12845	503883380
1KDN 65-200/200 MD EN 12845	503883390
1KDN 65-200/219 MD EN 12845	503883400
1KDN 65-250/230 MD EN 12845	503883410
1KDN 65-250/250 MD EN 12845	503883420
1KDN 65-250/263 MD EN 12845	503883430
1KDN 80-160/177 MD EN 12845	503883440
1KDN 80-200/200 MD EN 12845	503883450
1KDN 80-200/222 MD EN 12845	503883460
1KDN 80-250/240 MD EN 12845	503883470
1KDN 80-250/260 MD EN 12845	503883480
1KDN 80-250/270 MD EN 12845	503883490
1KDN 100-200/200 MD EN 12845	503884010
1KDN 100-200/210 MD EN 12845	503884020
1KDN 100-200/219 MD EN 12845	503884030
1KDN 100-250/240 MD EN 12845	503884040
1KDN 100-250/250 MD EN 12845	503884050
1KDN 100-250/260 MD EN 12845	503884060

1 KDN + КОМПЕНСАЦИОННЫЙ НАСОС

МОДЕЛЬ	КОД
1KDN 32-160.1/161 MD EN12845 MINI-JET	60174514
1KDN 32-160.1/169 MD EN12845 MINI-JET	60174515
1KDN 32-160.1/177 MD EN12845 MINI-JET	60174516
1KDN 32-160/177 MD EN12845 MINI-JET	60174517
1KDN 32-200.1/190 MD EN12845 MINI-JET	60174518
1KDN 32-200.1/200 MD EN12845 MINI-JET	60174519
1KDN 32-200.1/207 MD EN12845 MINI-JET	60174521
1KDN 32-200/180 MD EN 12845 MINI-JET	60174522
1KDN 32-200/190 MD EN12845 MINI-JET	60174523
1KDN 32-200/200 MD EN12845 MINI-JET	60174520
1KDN 32-200/210 MD EN12845 MINI-JET	60174524
1KDN 32-200/219 MD EN12845 MINI-JET	60174526
1KDN 32-250/257 MD EN 12845-KVCX	60122042
1KDN 40-160/161 MD EN12845 MINI-JET	60174528
1KDN 40-160/177 MD EN12845 MINI-JET	60174527
1KDN 40-200/200 MD EN12845 MINI-JET	60174525
1KDN 40-200/219 MD EN 12845-JET	503883690
1KDN 40-250/230 MD EN 12845-JET	503883700
1KDN 40-250/240 MD EN 12845-JET	503883710
1KDN 40-250/260 MD EN 12845-JET	503883720
1KDN 50-160/161 MD EN 12845-JET	503883760
1KDN 50-160/177 MD EN 12845-JET	503883770
1KDN 50-200/190 MD EN 12845-JET	503883780
1KDN 50-200/210 MD EN 12845-JET	503883790
1KDN 50-200/219 MD EN 12845-JET	503883800
1KDN 50-250/230 MD EN 12845-JET	503883810
1KDN 50-250/250 37 MD EN 12845-JET	60169149
1KDN 50-250/263 MD EN 12845-KV	60122620
1KDN 65-160/153 MD EN 12845-JET	503883860
1KDN 65-160/177 MD EN 12845-JET	503883870
1KDN 65-200/190 MD EN 12845-JET	503883880
1KDN 65-200/200 MD EN 12845-JET	503883890
1KDN 65-200/219 MD EN 12845-JET	503883900
1KDN 65-250/230 MD EN 12845-JET	503883910
1KDN 65-250/250 MD EN 12845-JET	503883920
1KDN 65-250/263 MD EN 12845-JET	503883930
1KDN 80-160/177 MD EN 12845-KVCX65-80	503883940
1KDN 80-200/200 MD EN 12845-KVCX65-80	503883950
1KDN 80-200/222 MD EN 12845-KVCX65-80	503883960
1KDN 80-250/240 MD EN 12845-KVCX65-80	503883970
1KDN 80-250/260 MD EN 12845-KVCX65-80	503883980
1KDN 80-250/270 MD EN 12845-KVCX65-80	503883990
1KDN 100-200/200 MD EN 12845-KVCX65-80	503884510
1KDN 100-200/210 MD EN 12845-KVCX65-80	503884520
1KDN 100-200/219 MD EN 12845-KVCX65-80	503884530
1KDN 100-250/240 MD EN 12845-KVCX65-80	503884540
1KDN 100-250/250 MD EN 12845-KVCX65-80	503884550
1KDN 100-250/260 MD EN 12845-KVCX65-80	503884560

**ТЕХНИЧЕСКИЕ ХАРАКТЕРИСТИКИ**

Данные противопожарные насосные станции изготавливаются в соответствии с требованиями европейского стандарта UNI EN 12845 «Стационарные противопожарные системы. Системы автоматического спринклерного пожаротушения»

О СТАНДАРТЕ UNI EN 12845

Стандарт UNI EN 12845, итальянская версия европейского стандарта EN 12845, определяет критерии проектирования, монтажа и технического обслуживания систем спринклерного пожаротушения и заменяет собой предшествующие итальянские стандарты UNI 9489 и UNI 9490.

Система автоматического спринклерного пожаротушения предназначена для обнаружения и тушения пожара на начальном этапе его развития или сдерживания пламени до полной ликвидации пожара с помощью дополнительных средств.

Традиционная система спринклерного пожаротушения состоит из: источника водоснабжения, противопожарной насосной станции, последовательно соединенных регулирующих клапанов и спринклерного контура.

Главный насос продолжает работать до тех пор, пока на панели управления вручную не будет нажата кнопка STOP.

В случае сетей гидрантов следует руководствоваться стандартом UNI 10779 в редакции от июля 2007 года. Стандарт UNI 10779, согласно которому пожарные насосы должны соответствовать требованиям стандарта UNI EN 12845, допускает в случае отсутствия постоянного контроля за работой системы автоматический останов насосов через двадцать минут после закрытия гидрантов.

Насосные станции DAB подходят для установок спринклерного пожаротушения с ручным остановом и установок гидрантов с автоматическим остановом.

ПРИНЦИП РАБОТЫ

В нормальных условиях (при нулевом расходе) в системе поддерживается статическое давление.

С первым запросом воды включается насос жockey, восстанавливающий давление в системе. При значительном расходе (открытие спринклеров) давление в системе будет снижаться до тех пор, пока два последовательно включенных реле давления не сработают на включение главного насоса.

Эти два пусковых реле давления должны быть откалиброваны так, чтобы пуск насосов осуществлялся при следующих значениях давления в системе:



СТАНЦИИ С ОДНИМ НАСОСОМ	P = 0,8 X МАКС. РАБОЧЕЕ ДАВЛЕНИЕ	
СТАНЦИИ С ДВУМЯ НАСОСАМИ	НАСОС 1 (P1): P1 = 0,8 X МАКС. ДАВЛЕНИЕ	НАСОС 2 (P2): P2 = 0,6 X МАКС. ДАВЛЕНИЕ

Прим.: макс. рабочее давление составляет 10 бар: насос 1 включается при 8 бар, насос 2 при 6 бар

ТЕХНИЧЕСКИЕ ХАРАКТЕРИСТИКИ – НАСОСЫ 1/2 NKV

МОДЕЛЬ	КОД	ТИП ДВИГАТЕЛЯ	МОДЕЛЬ	КОД	ТИП ДВИГАТЕЛЯ
1NKV 10/3 T400/50 EN12845	60118437	IE2	2NKV 10/3 T400/50 EN12845	60118498	IE2
1NKV 10/4 T400/50 EN12845	60118438	IE2	2NKV 10/4 T400/50 EN12845	60118499	IE2
1NKV 10/5 T400/50 EN12845	60118439	IE2	2NKV 10/5 T400/50 EN12845	60118500	IE2
1NKV 10/6 T400/50 EN12845	60118440	IE2	2NKV 10/6 T400/50 EN12845	60118501	IE2
1NKV 10/7 T400/50 EN12845	60118441	IE2	2NKV 10/7 T400/50 EN12845	60118502	IE2
1NKV 10/8 T400/50 EN12845	60118442	IE2	2NKV 10/8 T400/50 EN12845	60118503	IE2
1NKV 10/9 T400/50 EN12845	60118443	IE2	2NKV 10/9 T400/50 EN12845	60118504	IE2
1NKV 10/10 T400/50 EN12845	60118444	IE2	2NKV 10/10 T400/50 EN12845	60118505	IE2
1NKV 10/12 T400/50 EN12845	60118445	IE2	2NKV 10/12 T400/50 EN12845	60118506	IE2
1NKV 10/14 T400/50 EN12845	60118446	IE2	2NKV 10/14 T400/50 EN12845	60118507	IE2
1NKV 15/3 T400/50 EN12845	60118447	IE2	2NKV 15/3 T400/50 EN12845	60118533	IE2
1NKV 15/4 T400/50 EN12845	60118448	IE2	2NKV 15/4 T400/50 EN12845	60118534	IE2
1NKV 15/5 T400/50 EN12845	60118451	IE2	2NKV 15/5 T400/50 EN12845	60118535	IE2
1NKV 15/6 T400/50 EN12845	60118452	IE2	2NKV 15/6 T400/50 EN12845	60118536	IE2
1NKV 15/7 T400/50 EN12845	60118456	IE2	2NKV 15/7 T400/50 EN12845	60118537	IE2
1NKV 15/8 T IE3 EN 12845	60169070	IE3	2NKV 15/8 T IE3 EN 12845	60169091	IE3
1NKV 15/9 T IE3 EN 12845	60169071	IE3	2NKV 15/9 T IE3 EN 12845	60169092	IE3
1NKV 15/10 T IE3 EN 12845	60169072	IE3	2NKV 15/10 T IE3 EN 12845	60169093	IE3
1NKV 20/3 T400/50 EN12845	60118464	IE2	2NKV 20/3 T400/50 EN12845	60118541	IE2
1NKV 20/4 T400/50 EN12845	60118465	IE2	2NKV 20/4 T400/50 EN12845	60118542	IE2
1NKV 20/5 T400/50 EN12845	60118466	IE2	2NKV 20/5 T400/50 EN12845	60118543	IE2
1NKV 20/6 T IE3 EN 12845	60169073	IE3	2NKV 20/6 T IE3 EN 12845	60169094	IE3
1NKV 20/7 T IE3 EN 12845	60169074	IE3	2NKV 20/7 T IE3 EN 12845	60169098	IE3
1NKV 20/8 T IE3 EN 12845	60169075	IE3	2NKV 20/8 T IE3 EN 12845	60169108	IE3
1NKV 20/9 T IE3 EN 12845	60169076	IE3	2NKV 20/9 T IE3 EN 12845	60169127	IE3
1NKV 20/10 T IE3 EN 12845	60169077	IE3	2NKV 20/10 T IE3 EN 12845	60169128	IE3

ТЕХНИЧЕСКИЕ ХАРАКТЕРИСТИКИ – НАСОСЫ 1/2 NKV + КОМПЕНСАЦИОННЫЙ НАСОС

МОДЕЛЬ	КОД	ТИП ДВИГАТЕЛЯ	МОДЕЛЬ	КОД	ТИП ДВИГАТЕЛЯ
1NKV 10/3 T400/50 EN12845 - JET	60118472	IE2	2NKV 10/3 T400/50 EN12845 - JET	60118549	IE2
1NKV 10/4 T400/50 EN12845 - JET	60118473	IE2	2NKV 10/4 T400/50 EN12845 - JET	60118550	IE2
1NKV 10/5 T400/50 EN12845 - JET	60118474	IE2	2NKV 10/5 T400/50 EN12845 - JET	60118551	IE2
1NKV 10/6 T400/50 EN12845 - JET	60118475	IE2	2NKV 10/6 T400/50 EN12845 - JET	60118552	IE2
1NKV 10/7 T400/50 EN12845 - KV 3/10	60118476	IE2	2NKV 10/7 T400/50 EN12845 - KV 3/10	60118553	IE2
1NKV 10/8 T400/50 EN12845 - KV 3/12	60118477	IE2	2NKV 10/8 T400/50 EN12845 - KV 3/12	60118554	IE2
1NKV 10/9 T400/50 EN12845 - KV 3/12	60118478	IE2	2NKV 10/9 T400/50 EN12845 - KV 3/12	60118555	IE2
1NKV 10/10 T400/50 EN12845 - KV 3/18	60118479	IE2	2NKV 10/10 T400/50 EN12845 - KV 3/18	60118556	IE2
1NKV 10/12 T400/50 EN12845 - KV 3/18	60118480	IE2	2NKV 10/12 T400/50 EN12845 - KV 3/18	60118557	IE2
1NKV 10/14 T400/50 EN12845 - KV 3/18	60118481	IE2	2NKV 10/14 T400/50 EN12845 - KV 3/18	60118558	IE2
1NKV 15/3 T400/50 EN12845 - JET	60118482	IE2	2NKV 15/3 T400/50 EN12845 - JET	60118559	IE2
1NKV 15/4 T400/50 EN12845 - JET	60118483	IE2	2NKV 15/4 T400/50 EN12845 - JET	60118560	IE2
1NKV 15/5 T400/50 EN12845 - JET	60118484	IE2	2NKV 15/5 T400/50 EN12845 - JET	60118561	IE2
1NKV 15/6 T400/50 EN12845 - KV 3/12	60118485	IE2	2NKV 15/6 T400/50 EN12845 - KV 3/12	60118562	IE2
1NKV 15/7 T400/50 EN12845 - KV 3/12	60118486	IE2	2NKV 15/7 T400/50 EN12845 - KV 3/12	60118563	IE2
1NKV 15/8 T400/50 IE3 EN12845 - KV 3/18	60169078	IE3	2NKV 15/8 T400/50 IE3 EN12845 - KV 3/18	60169129	IE3
1NKV 15/9 T400/50 IE3 EN12845 - KV 3/18	60169079	IE3	2NKV 15/9 T400/50 IE3 EN12845 - KV 3/18	60169131	IE3
1NKV 15/10 T400/50 IE3 EN12845 - KV 3/18	60169080	IE3	2NKV 15/10 T400/50 IE3 EN12845 - KV 3/18	60169132	IE3
1NKV 20/3 T400/50 EN12845 - JET	60118490	IE2	2NKV 20/3 T400/50 EN12845 - JET	60118567	IE2
1NKV 20/4 T400/50 EN12845 - JET	60118491	IE2	2NKV 20/4 T400/50 EN12845 - JET	60118568	IE2
1NKV 20/5 T400/50 EN12845 - JET	60118492	IE2	2NKV 20/5 T400/50 EN12845 - JET	60118569	IE2
1NKV 20/6 T400/50 IE3 EN12845 - KV 3/12	60169081	IE3	2NKV 20/6 T400/50 IE3 EN12845 - KV 3/12	60169133	IE3
1NKV 20/7 T400/50 IE3 EN12845 - KV 3/18	60169082	IE3	2NKV 20/7 T400/50 IE3 EN12845 - KV 3/18	60169134	IE3
1NKV 20/8 T400/50 IE3 EN12845 - KV 3/18	60169083	IE3	2NKV 20/8 T400/50 IE3 EN12845 - KV 3/18	60169135	IE3
1NKV 20/9 T400/50 IE3 EN12845 - KV 3/18	60169084	IE3	2NKV 20/9 T400/50 IE3 EN12845 - KV 3/18	60169136	IE3
1NKV 20/10 T400/50 IE3 EN12845 - KV 3/18	60169085	IE3	2NKV 20/10 T400/50 IE3 EN12845 - KV 3/18	60169137	IE3



ТЕХНИЧЕСКИЕ ХАРАКТЕРИСТИКИ

Данные противопожарные насосные станции изготавливаются в соответствии с требованиями европейского стандарта UNI EN 12845 «Стационарные противопожарные системы. Системы автоматического спринклерного пожаротушения».

О СТАНДАРТЕ UNI-EN 12845

Стандарт UNI EN 12845, итальянская версия европейского стандарта UNI-EN 12845, определяет критерии проектирования, монтажа и технического обслуживания систем спринклерного пожаротушения.

Система автоматического спринклерного пожаротушения предназначена для обнаружения и тушения пожара на начальном этапе его развития или сдерживания пламени до полной ликвидации пожара с помощью иных средств пожаротушения. Традиционная система спринклерного пожаротушения состоит из:

источника водоснабжения, группы пожарных насосов, регулирующих клапанов и трубопроводной обвязки со спринклером.

Главный насос продолжает работать до тех пор, пока на панели управления вручную не будет нажата кнопка STOP. В случае сетей гидрантов

следует руководствоваться стандартом UNI 10779 в редакции от июля 2007 года. Стандарт UNI 10779, согласно которому вальные насосы должны соответствовать требованиям стандарта EN 12845, допускает в случае отсутствия постоянного операторского контроля за работой системы автоматического останова насосов через двадцать минут после закрытия гидрантов. Насосные станции DAB подходят для сетей спринклерного пожаротушения с ручным останомом и сетей гидрантов с автоматическим останомом.

ПРИНЦИП РАБОТЫ

В нормальных условиях (при нулевом расходе) в системе поддерживается статическое давление. При первом запросе воды включается насос жockey, восстанавливающий давление в системе. При значительном расходе (открытие пожарных спринклеров) давление в системе будет снижаться до тех пор, пока два последовательно включенных реле давления не запустят главный насос. Эти два пусковых реле давления должны быть откалиброваны так, чтобы пуск насосов осуществлялся при следующих значениях давления в системе:



СТАНЦИИ С ОДНИМ НАСОСОМ	P = 0,8 X МАКС. РАБОЧЕЕ ДАВЛЕНИЕ	
СТАНЦИИ С ДВУМЯ НАСОСАМИ	НАСОС 1 (P1): P1 = 0,8 X МАКС. ДАВЛЕНИЕ	НАСОС 2 (P2): P2 = 0,6 X МАКС. ДАВЛЕНИЕ

Прим.: макс. рабочее давление составляет 10 бар; насос 1 включается при 8 бар, насос 2 при 6 бар

ТЕХНИЧЕСКИЕ ХАРАКТЕРИСТИКИ – СКВАЖИННЫЕ ЭЛЕКТРОНАСОСЫ 4"

НАСОС 1 S4

МОДЕЛЬ	КОД
1S4E 12 T 400/50 EN 12845 15 MT CABLE	60171466
1S4E 17 T 400/50 EN 12845 15 MT CABLE	60171467
1 S4E 20 T 400/50 EN 12845 15 MT CABLE	60171468
1S4F 7 T 400/50 EN 12845 15 MT CABLE	60171469
1S4F 10 T 400/50 EN 12845 15 MT CABLE	60171470
1S4F 13 T 400/50 EN 12845 15 MT CABLE	60171471
1S4F 18 T 400/50 EN 12845 15 MT CABLE	60171472

1 S4 + КОМПЕНСАЦИОННЫЙ НАСОС

МОДЕЛЬ	КОД
1S4E 12 T 400/50 EN 12845 - S4C 19T 15 MT CABLE	60171473
1S4E 17 T 400/50 EN 12845 - S4C 25T 15 MT CABLE	60171474
1S4E 20 T 400/50 EN 12845 - S4C 25T 15 MT CABLE	60171478
1S4F 7 T 400/50 EN 12845 - S4C 13T 15 MT CABLE	60171479
1S4F 10 T 400/50 EN 12845 - S4C 13T 15 MT CABLE	60171483
1S4F 13 T 400/50 EN 12845 - S4C 19T 15 MT CABLE	60171485
1S4F 18 T 400/50 EN 12845 - S4C 25T 15 MT CABLE	60171486

ТЕХНИЧЕСКИЕ ХАРАКТЕРИСТИКИ – СКВАЖИННЫЕ ЭЛЕКТРОНАСОСЫ 6"

НАСОС 1 S6

МОДЕЛЬ	КОД
1 SS6 C06 T 400/50 EN 12845 CABLE	60171488
1 SS6 C08 T 400/50 EN 12845 CABLE	60171492
1 SS6 C11 T 400/50 EN 12845 CABLE	60171494
1 SS6 D04 T 400/50 EN 12845 CABLE	60171495
1 SS6 D05 T 400/50 EN 12845 CABLE	60171497
1 SS6 D06 T 400/50 EN 12845 CABLE	60171501
1 SS6 D07 T 400/50 EN 12845 CABLE	60171503
1 SS6 D09 T 400/50 EN 12845 CABLE	60171504
1 SS6 E03 T 400/50 EN 12845 CABLE	60171505
1 SS6 E04 T 400/50 EN 12845 CABLE	60171506
1 SS6 E05 T 400/50 EN 12845 CABLE	60171508
1 SS6 E06 T 400/50 EN 12845 CABLE	60171510
1 SS6 E07 T 400/50 EN 12845 CABLE	60171513
1 SS6 E08 T 400/50 EN 12845 CABLE	60171514

НАСОС 1 S6 + КОМПЕНСАЦИОННЫЙ НАСОС

МОДЕЛЬ	КОД
1 SS6 C06 T 400/50 EN 12845 - S4 C19T CABLE	60171516
1 SS6 C08 T 400/50 EN 12845 - S4 C19T CABLE	60171517
1 SS6 C11 T 400/50 EN 12845 - S4 C25T CABLE	60171573
1 SS6 D04 T 400/50 EN 12845 - S4 C13T CABLE	60171690
1 SS6 D05 T 400/50 EN 12845 - S4 C19T CABLE	60171704
1 SS6 D06 T 400/50 EN 12845 - S4 C19T CABLE	60171390
1 SS6 D07 T 400/50 EN 12845 - S4 C19T CABLE	60171705
1 SS6 D09 T 400/50 EN 12845 - S4 C25T CABLE	60171708
1 SS6 E03 T 400/50 EN 12845 - S4 C13 CABLE	60171711
1 SS6 E04 T 400/50 EN 12845 - S4 C13 CABLE	60171721
1 SS6 E05 T 400/50 EN 12845 - S4 C19 CABLE	60171722
1 SS6 E06 T 400/50 EN 12845 - S4 C19 CABLE	60171726
1 SS6 E07 T 400/50 EN 12845 - S4 C25 CABLE	60171728
1 SS6 E08 T 400/50 EN 12845 - S4 C25 CABLE	60171729

ТЕХНИЧЕСКИЕ ХАРАКТЕРИСТИКИ – СКВАЖИННЫЕ ЭЛЕКТРОНАСОСЫ 8"

НАСОС 1 SM8

МОДЕЛЬ	КОД
1SM8 E3A T 400/50 EN 12845 15 MT CABLE	60171731
1SM8 E4A T 400/50 EN 12845 15 MT CABLE	60171732
1SM8 E5A T 400/50 EN 12845 15 MT CABLE	60171734
1SM8 G3A T 400/50 EN 12845 15 MT CABLE	60171738
1SM8 G4A T 400/50 EN 12845 15 MT CABLE	60171739
1SM8 G5A T 400/50 EN 12845 15 MT CABLE	60171741
1SM8 H3A T 400/50 EN 12845 15 MT CABLE	60171745
1SM8 H4A T 400/50 EN 12845 15 MT CABLE	60171747
1SM8 H5A T 400/50 EN 12845 15 MT CABLE	60171755
1SM8 L3A T 400/50 EN 12845 15 MT CABLE	60171757
1SM8 L4A T 400/50 EN 12845 15 MT CABLE	60171758
1SM8 L5A T 400/50 EN 12845 15 MT CABLE	60171759

НАСОС 1 SM8 + КОМПЕНСАЦИОННЫЙ НАСОС

МОДЕЛЬ	КОД
1SM8 E3A T 400/50 EN 12845 - S4C 19T 15 MT CABLE	60171760
1SM8 E4A T 400/50 EN 12845 - S4C 19T 15 MT CABLE	60171761
1SM8 E5A T 400/50 EN 12845 - S4C 25T 15 MT CABLE	60171762
1SM8 G3A T 400/50 EN 12845 - S4C 19T 15 MT CABLE	60171763
1SM8 G4A T 400/50 EN 12845 - S4C 25T 15 MT CABLE	60171764
1SM8 G5A T 400/50 EN 12845 - S4C 25T 15 MT CABLE	60171784
1SM8 H3A T 400/50 EN 12845 - S4C 19T 15 MT CABLE	60171786
1SM8 H4A T 400/50 EN 12845 - S4C 19T 15 MT CABLE	60171787
1SM8 H5A T 400/50 EN 12845 - S4C 25T 15 MT CABLE	60171788
1SM8 L3A T 400/50 EN 12845 - S4C 19T 15 MT CABLE	60171789
1SM8 L4A T 400/50 EN 12845 - S4C 25T 15 MT CABLE	60171790
1SM8 L5A T 400/50 EN 12845 - S4C 25T 15 MT CABLE	60171791

A large grid of graph paper for taking notes, consisting of 20 columns and 40 rows of small squares.

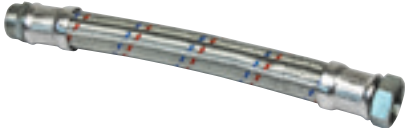

**АКСЕССУАРЫ ДЛЯ НАСОСНЫХ СТАНЦИЙ
ПОВЫШЕНИЯ ДАВЛЕНИЯ –
ПРОТИВОПОЖАРНЫЕ НАСОСНЫЕ СТАНЦИИ
СТАНДАРТА UNI EN 12845**

АКСЕССУАРЫ НАСОСНЫЕ СТАНЦИИ ПОВЫШЕНИЯ ДАВЛЕНИЯ

ШЛАНГ СОЕДИНИТЕЛЬНЫЙ	МОДЕЛЬ	КОД
	ШЛАНГ СОЕДИНИТЕЛЬНЫЙ 1" 1/2 MF	002260316
	ШЛАНГ СОЕДИНИТЕЛЬНЫЙ 2" 1/2 MF 10B	60118994

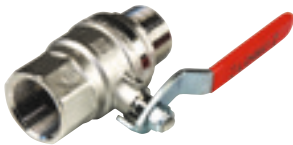
ВИБРОКОМПЕНСАТОР РЕЗЬБОВОЙ МУФТОВЫЙ	МОДЕЛЬ	КОД
	ВИБРОКОМПЕНСАТОР РЕЗЬБОВОЙ МУФТОВЫЙ FF 2" - PN 16	002139107
	ВИБРОКОМПЕНСАТОР РЕЗЬБОВОЙ МУФТОВЫЙ FF 2" 1/2 - PN 16	002139108



КРАН ШАРОВЫЙ	МОДЕЛЬ	КОД
	КРАН ШАРОВЫЙ MF 1" (ДЛЯ ОБСЛУЖИВАНИЯ РАСШИРИТЕЛЬНОГО БАКА)	002132054

РЕЛЕ ДАВЛЕНИЯ	МОДЕЛЬ	КОД
	РЕЛЕ МИНИМАЛЬНОГО ДАВЛЕНИЯ ХМР А06L 1/4" F IP 43	002717002
	КОМПЛЕКТ РЕЛЕ ДАВЛЕНИЯ ДЛЯ ЗАЩИТЫ ОТ СУХОГО ХОДА	547120850
	КОМПЛЕКТ РЕЛЕ ИЗБЫТОЧНОГО ДАВЛЕНИЯ	547120860

АКСЕССУАРЫ НАСОСНЫЕ СТАНЦИИ ПОВЫШЕНИЯ ДАВЛЕНИЯ

ПОПЛАВОК	МОДЕЛЬ	КОД
	ПОПЛАВОК С КАБЕЛЕМ ДЛИНОЙ 5 М	159260030
	ПОПЛАВОК С КАБЕЛЕМ ДЛИНОЙ 10 М	159260040

КОМПЛЕКТ ШТУЦЕРОВ ПОДВОДА ВОЗДУХА	МОДЕЛЬ	КОД
	КОМПЛЕКТ ШТУЦЕРОВ ПОДВОДА ВОЗДУХА 1"	547120440
	КОМПЛЕКТ ШТУЦЕРОВ ПОДВОДА ВОЗДУХА 1" ¼	547120450
	КОМПЛЕКТ ШТУЦЕРОВ ПОДВОДА ВОЗДУХА 1" ½	547120460

БАК МЕМБРАНЫЙ	МОДЕЛЬ	КОД
 	БАК МЕМБРАНЫЙ VG, 10 БАР, 8 Л	60141866
	БАК МЕМБРАНЫЙ VG, 10 БАР, 18 Л	60141867
	БАК МЕМБРАНЫЙ VG, 16 БАР, 18 Л	60141868

МОДУЛЬ ДЛЯ ИЗМЕНЕНИЯ ОЧЕРЕДНОСТИ ПУСКА НАСОСОВ	МОДЕЛЬ	КОД
	МОДУЛЬ ДЛЯ ИЗМЕНЕНИЯ ОЧЕРЕДНОСТИ ПУСКА НАСОСОВ SZ 3	002773493

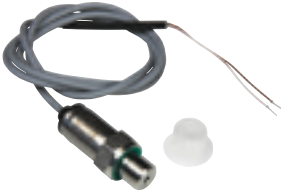
ДАТЧИК ДАВЛЕНИЯ	МОДЕЛЬ	КОД
	ДАТЧИК ДАВЛЕНИЯ, 16 БАР (ДЛЯ БУСТЕРНЫХ НАСОСНЫХ СТАНЦИЙ С ПАНЕЛЬЮ УПРАВЛЕНИЯ E-BOX)	60116837

АКСЕССУАРЫ

НАСОСНЫЕ СТАНЦИИ С ЦЕНТРОБЕЖНЫМИ НАСОСАМИ СЕРИЙ К И НКР-G

ВИБРОКОМПЕНСАТОР РЕЗЬБОВОЙ МУФТОВЫЙ	MODEL	CODE
 <p>ВИБРОКОМПЕНСАТОР РЕЗЬБОВОЙ МУФТОВЫЙ FF 2"½ Py 16</p>	ВИБРОКОМПЕНСАТОР РЕЗЬБОВОЙ МУФТОВЫЙ FF 2"½ Py 16	002139108
	ВИБРОКОМПЕНСАТОР РЕЗЬБОВОЙ МУФТОВЫЙ Ду 80	002139209
	ВИБРОКОМПЕНСАТОР РЕЗЬБОВОЙ МУФТОВЫЙ Ду 100	002139210
	ВИБРОКОМПЕНСАТОР РЕЗЬБОВОЙ МУФТОВЫЙ Ду 125	002139211
	ВИБРОКОМПЕНСАТОР РЕЗЬБОВОЙ МУФТОВЫЙ Ду 150	002139212
	ВИБРОКОМПЕНСАТОР РЕЗЬБОВОЙ МУФТОВЫЙ Ду 200	002139263
	ВИБРОКОМПЕНСАТОР РЕЗЬБОВОЙ МУФТОВЫЙ Ду 250	002139264
	ВИБРОКОМПЕНСАТОР РЕЗЬБОВОЙ МУФТОВЫЙ Ду 300	002139215

КОМПЛЕКТ РЕЛЕ ДАВЛЕНИЯ	MODEL	CODE
	КОМПЛЕКТ РЕЛЕ ДАВЛЕНИЯ ДЛЯ ЗАЩИТЫ ОТ СУХОГО ХОДА	547120850

ДОННЫЙ КЛАПАН С ФИЛЬТРОМ	MODEL	CODE
 <p>КЛАПАН ПРИЕМНЫЙ С СЕТЧАТЫМ ФИЛЬТРОМ Ду 80</p>	ДОННЫЙ КЛАПАН С ФИЛЬТРОМ Ду 80	60111919
	ДОННЫЙ КЛАПАН С ФИЛЬТРОМ Ду 100	60111920
	ДОННЫЙ КЛАПАН С ФИЛЬТРОМ Ду 125	60111921
	ДОННЫЙ КЛАПАН С ФИЛЬТРОМ Ду 150	60111922
	ДОННЫЙ КЛАПАН С ФИЛЬТРОМ Ду 200	60111923
	ДОННЫЙ КЛАПАН С ФИЛЬТРОМ Ду 250	60111925
	ДОННЫЙ КЛАПАН С ФИЛЬТРОМ Ду 300	60111926

АКСЕССУАРЫ

ПРОТИВОПОЖАРНЫЕ НАСОСНЫЕ СТАНЦИИ СТАНДАРТА UNI EN 12845

КОМПЛЕКТ ДЛЯ ВСАСА		ОПИСАНИЕ	KDN	½ NKV	S4-SS6 SM8	КОД
 <p>Комплект состоит из эксцентрикового конуса, болтов, гаек и прокладок. Удерживает скорость движения воды на всасе ниже 1,5 м/с и предотвращает образование воздушных карманов. Обязательно соблюдать следующее:</p> <ul style="list-style-type: none"> • 1 КОМПЛЕКТ для станций с одним насосом 1NKV • 2 КОМПЛЕКТА для станций с двумя насосами 2NKV 	КОМПЛЕКТ ДЛЯ ВСАСА ДЛЯ NKV 10 EN 12845 (Ду 65)		•		60124052	
	КОМПЛЕКТ ДЛЯ ВСАСА ДЛЯ KDN 32 - NKV 15-20 EN 12845 (Ду 80)	•	•		60124053	
	КОМПЛЕКТ ДЛЯ ВСАСА ДЛЯ KDN 40 EN (Ду 100)	•			60124054	
	КОМПЛЕКТ ДЛЯ ВСАСА ДЛЯ KDN 50 EN (Ду 125)	•			60124055	
	КОМПЛЕКТ ДЛЯ ВСАСА ДЛЯ KDN 65 EN (Ду 150)	•			60124056	
	КОМПЛЕКТ ДЛЯ ВСАСА ДЛЯ KDN 80 EN (Ду 200)	•			60124057	
	КОМПЛЕКТ ДЛЯ ВСАСА ДЛЯ KDN 100 EN (Ду 250)	•			60124058	

КОМПЛЕКТ СОЕДИНИТЕЛЬНОГО КОЛЛЕКТОРА		ОПИСАНИЕ	KDN	½ NKV	S4-SS6 SM8	КОД
 <p>Комплект в количестве одной штуки необходим только тем станциям, которые состоят из двух насосных агрегатов (электрического насоса и (или) дизельного насоса).</p> <p>Комплекты соединительных коллекторов окрашены в красный цвет RAL 3000</p>	КОМПЛЕКТ СОЕДИНИТЕЛЬНОГО КОЛЛЕКТОРА ДЛЯ 2KDN 32	•			60118878	
	КОМПЛЕКТ СОЕДИНИТЕЛЬНОГО КОЛЛЕКТОРА ДЛЯ 2KDN 40	•			60118879	
	КОМПЛЕКТ СОЕДИНИТЕЛЬНОГО КОЛЛЕКТОРА ДЛЯ 2KDN 50	•			60118880	
	КОМПЛЕКТ СОЕДИНИТЕЛЬНОГО КОЛЛЕКТОРА ДЛЯ 2KDN 65	•			60118881	
	КОМПЛЕКТ СОЕДИНИТЕЛЬНОГО КОЛЛЕКТОРА ДЛЯ 2KDN 80	•			60118882	
	КОМПЛЕКТ СОЕДИНИТЕЛЬНОГО КОЛЛЕКТОРА ДЛЯ 2KDN 100	•			60118883	
	КОМПЛЕКТ СОЕДИНИТЕЛЬНОГО КОЛЛЕКТОРА (2KDN 32) EN MINI	•			60174547	
	КОМПЛЕКТ СОЕДИНИТЕЛЬНОГО КОЛЛЕКТОРА (2KDN 40) EN MINI	•			60174548	

ЗАТВОР ДИСКОВЫЙ ПОВОРОТНЫЙ		ОПИСАНИЕ	KDN	½ NKV	S4-SS6 SM8	КОД
 <p>Необходим для обеспечения залива насоса при его работе с подпором. Обязательно соблюдать следующее:</p> <ul style="list-style-type: none"> • 1 КЛАПАН для станций 1KDN (с электрическим или дизельным насосом) • 1 КЛАПАН для станций 1NKV, 2 КЛАПАНА для станций 2NKV 	ЗАТВОР ДИСКОВЫЙ ПОВОРОТНЫЙ Ду 65		•		002132608	
	ЗАТВОР ДИСКОВЫЙ ПОВОРОТНЫЙ Ду 80 - KDN 32	•	•		002132609	
	ЗАТВОР ДИСКОВЫЙ ПОВОРОТНЫЙ Ду 100 - KDN 40	•			002132610	
	ЗАТВОР ДИСКОВЫЙ ПОВОРОТНЫЙ Ду 125 - KDN 50	•			002132661	
	ЗАТВОР ДИСКОВЫЙ ПОВОРОТНЫЙ Ду 150 - KDN 65	•			002132662	
	ЗАТВОР ДИСКОВЫЙ ПОВОРОТНЫЙ Ду 200 - KDN 80	•			002132663	
	ЗАТВОР ДИСКОВЫЙ ПОВОРОТНЫЙ Ду 250 - KDN 100	•			002132664	

КЛАПАН ПРИЕМНЫЙ С СЕТЧАТЫМ ФИЛЬТРОМ		ОПИСАНИЕ	KDN	½ NKV	S4-SS6 SM8	КОД
 <p>Необходим для обеспечения залива насоса при его работе с подпором. Обязательно соблюдать следующее:</p> <ul style="list-style-type: none"> • 1 КЛАПАН для станций 1KDN (с электрическим или дизельным насосом) • 1 КЛАПАН для станций 1NKV, 2 КЛАПАНА для станций 2NKV 	ДОННЫЙ КЛАПАН С ФИЛЬТРОМ Ду 65		•		60117394	
	ДОННЫЙ КЛАПАН С ФИЛЬТРОМ Ду 80	•	•		60111919	
	ДОННЫЙ КЛАПАН С ФИЛЬТРОМ Ду 100	•			60111920	
	ДОННЫЙ КЛАПАН С ФИЛЬТРОМ Ду 125	•			60111921	
	ДОННЫЙ КЛАПАН С ФИЛЬТРОМ Ду 150	•			60111922	
	ДОННЫЙ КЛАПАН С ФИЛЬТРОМ Ду 200	•			60111923	
	ДОННЫЙ КЛАПАН С ФИЛЬТРОМ Ду 250	•			60111925	
	ДОННЫЙ КЛАПАН С ФИЛЬТРОМ Ду 300	•			60111926	

ФЛАНЦЕВЫЙ ВИБРОКОМПЕНСАТОР ДЛЯ ВСАСЫВАЮЩИХ ЛИНИЙ		ОПИСАНИЕ	KDN	½ NKV	S4-SS6 SM8	КОД
 <p>Виброкомпенсатор необходим для снижения вибрации системы, что крайне важно для насосных станций с приводом от дизельного двигателя.</p> <ul style="list-style-type: none"> • 1 ВИБРОКОМПЕНСАТОР для станций 1 KDN (с электрическим или дизельным насосом) (необязательно стандарта UNI EN 12845) • 1 ВИБРОКОМПЕНСАТОР для станций 1 NKV и 2 ВИБРОКОМПЕНСАТОРА для станций 2 NKV 	ВИБРОКОМПЕНСАТОР ФЛАНЦЕВЫЙ Ду 65 Ру 16		•		002139208	
	ВИБРОКОМПЕНСАТОР ФЛАНЦЕВЫЙ Ду 80 Ру 16	•	•		002139209	
	ВИБРОКОМПЕНСАТОР ФЛАНЦЕВЫЙ Ду 100 Ру 16	•			002139210	
	ВИБРОКОМПЕНСАТОР ФЛАНЦЕВЫЙ Ду 125 Ру 16	•			002139211	
	ВИБРОКОМПЕНСАТОР ФЛАНЦЕВЫЙ Ду 150 Ру 16	•			002139212	
	ВИБРОКОМПЕНСАТОР ФЛАНЦЕВЫЙ Ду 200 Ру 16	•			002139263	
	ВИБРОКОМПЕНСАТОР ФЛАНЦЕВЫЙ Ду 250 Ру 16	•			002139264	

ФЛАНЦЕВЫЕ ВИБРОКОМПЕНСАТОРЫ ДЛЯ НАПОРНЫХ КОЛЛЕКТОРОВ		ОПИСАНИЕ	KDN	½ NKV	S4-SS6 SM8	КОД
 <p>Виброкомпенсатор необходим для снижения вибрации системы, что крайне важно для насосных станций с приводом от дизельного двигателя.</p> <ul style="list-style-type: none"> • 1 ВИБРОКОМПЕНСАТОР для станций 1 KDN или 2 KDN (с электрическим или дизельным насосом) (необязательно стандарта UNI EN 12845) • 1 ВИБРОКОМПЕНСАТОР для станций 1 NKV или 2 NKV (с электрическим или дизельным насосом) (необязательно стандарта UNI EN 12845) 	ВИБРОКОМПЕНСАТОР ФЛАНЦЕВЫЙ 2" - KDN 32	•	•		002139207	
	ВИБРОКОМПЕНСАТОР ФЛАНЦЕВЫЙ 2" ½ - KDN 40	•	•		002139208	
	ВИБРОКОМПЕНСАТОР ФЛАНЦЕВЫЙ Ду 80	•	•		002139209	
	ВИБРОКОМПЕНСАТОР ФЛАНЦЕВЫЙ Ду 100	•			002139210	
	ВИБРОКОМПЕНСАТОР ФЛАНЦЕВЫЙ Ду 125	•			002139211	
	ВИБРОКОМПЕНСАТОР ФЛАНЦЕВЫЙ Ду 150	•			002139212	

КОМПЛЕКТ РАСХОДОМЕРА		ОПИСАНИЕ	KDN	½ NKV	S4-SS6 SM8	КОД
 <p>Комплект монтируется на отводной линии напорного коллектора.</p> <ul style="list-style-type: none"> • 1 КОМПЛЕКТ для станций 1KDN с одним или двумя насосами (электрическими или дизельными) • 1 КОМПЛЕКТ для станций 1 NKV или 2 NKV (с электрическим или дизельным насосом) <p>Комплекты соединительных коллекторов окрашены в красный цвет RAL 3000</p>	1 S4 - EN 12845 - КОМПЛЕКТ РАСХОДОМЕРА			•	60140932	
	1 SS6 - EN 12845 - КОМПЛЕКТ РАСХОДОМЕРА			•	60140933	
	КОМПЛЕКТ РАСХОДОМЕРА KDN 32 EN	•			60118869	
	КОМПЛЕКТ РАСХОДОМЕРА KDN 40 EN	•			60118870	
	КОМПЛЕКТ РАСХОДОМЕРА KDN 50 EN	•			60118871	
	КОМПЛЕКТ РАСХОДОМЕРА KDN 65 EN	•		•	60118872	
	КОМПЛЕКТ РАСХОДОМЕРА KDN 80 EN	•			60118874	
	КОМПЛЕКТ РАСХОДОМЕРА KDN 100 EN	•			60118876	
	КОМПЛЕКТ РАСХОДОМЕРА - NKV 10 EN 12845		•		60118575	
	КОМПЛЕКТ РАСХОДОМЕРА - NKV 15-20 EN 12845		•		60118576	
	КОМПЛЕКТ РАСХОДОМЕРА (KDN 32) EN МИНИ	•			60174549	
	КОМПЛЕКТ РАСХОДОМЕРА (KDN 40) EN МИНИ	•			60174550	

АКСЕССУАРЫ

ПРОТИВОПОЖАРНЫЕ НАСОСНЫЕ СТАНЦИИ СТАНДАРТА UNI EN 12845

РАСХОДОМЕР		ОПИСАНИЕ	KDN	1/2 NKV	S4-SS6 SM8	КОД
		РАСХОДОМЕР Ду 40 (3,5—25 м³/ч) NKV 10	•	•	•	002789103
		РАСХОДОМЕР Ду 50 (7—50 м³/ч) KDN 32	•	•		002789104
		РАСХОДОМЕР Ду 65 (10—80 м³/ч) KDN 40	•		•	002789105
		РАСХОДОМЕР Ду 80 (17,5—130 м³/ч) KDN 50	•			002789106
		РАСХОДОМЕР Ду 100 (25—200 м³/ч) KDN 65	•		•	002789107
		РАСХОДОМЕР Ду 125 (40—300 м³/ч) KDN 80	•			002789108
		РАСХОДОМЕР Ду 150 (45—350 м³/ч) KDN 100	•			002789109

КОМПЛЕКТ ЗАПЧАСТЕЙ ДЛЯ ДИЗЕЛЬНОГО ДВИГАТЕЛЯ		ОПИСАНИЕ	KDN	1/2 NKV	S4-SS6 SM8	КОД
	В комплект входят:	КОМПЛЕКТ ЗАПЧАСТЕЙ ДЛЯ ДИЗ. ДВИГАТЕЛЯ 26 кВт (LD)	•			60115036
	a) 2 набора фильтрующих элементов и уплотнений для топливного фильтра;	КОМПЛЕКТ ЗАПЧАСТЕЙ ДЛЯ ДИЗ. ДВИГАТЕЛЯ 19 кВт (LD)	•			60115037
	b) 2 набора фильтрующих элементов и уплотнений для масляного фильтра;	КОМПЛЕКТ ЗАПЧАСТЕЙ ДЛЯ ДИЗ. ДВИГАТЕЛЯ 11 кВт (LD)	•			60115038
	c) 2 набора ремней;	КОМПЛЕКТ ЗАПЧАСТЕЙ ДЛЯ ДИЗ. ДВИГАТЕЛЯ 15 кВт (LD)	•			60115039
	d) 1 набор штуцеров, прокладок и шлангов для двигателя;	КОМПЛЕКТ ЗАПЧАСТЕЙ ДЛЯ ДИЗ. ДВИГАТЕЛЯ 37-53 кВт (D703)	•			60115161
	e) 2 впрыскивающих форсунки.	КОМПЛЕКТ ЗАПЧАСТЕЙ ДЛЯ ДИЗ. ДВИГАТЕЛЯ 68 кВт (04)	•			60115162
		КОМПЛЕКТ ЗАПЧАСТЕЙ ДЛЯ ДИЗ. ДВИГАТЕЛЯ 103 кВт (D706)	•			60115163

ПАНЕЛЬ ДИСТАНЦИОННОЙ АВАРИЙНОЙ СИГНАЛИЗАЦИИ		ОПИСАНИЕ	KDN	1/2 NKV	S4-SS6 SM8	КОД
	Подходит для станций в сборе с одним или двумя насосами	ПАНЕЛЬ ДИСТАНЦИОННОЙ АВАРИЙНОЙ СИГНАЛИЗАЦИИ CSR 1	•	•	•	60118970



GSM-МОДУЛЬ		ОПИСАНИЕ	KDN	1/2 NKV	S4-SS6 SM8	КОД
	Передача аварийного сигнала на мобильный телефон	GSM-МОДУЛЬ ДЛЯ CSR1	•	•	•	60161270

БАК ДЛЯ ЗАЛИВКИ		ОПИСАНИЕ	KDN	1/2 NKV	S4-SS6 SM8	КОД
	По одному на насос	БАК ДЛЯ ЗАЛИВКИ (500 Л) EN 12845	•	•		60110538

АКСЕССУАРЫ

ПРОТИВОПОЖАРНЫЕ НАСОСНЫЕ СТАНЦИИ СТАНДАРТА UNI EN 12845

КОМПЛЕКТ РЕЛЕ ПРОТОКА		ОПИСАНИЕ	KDN	½ NKV	S4-SS6 SM8	КОД
	Подходит для станций в сборе с одним или двумя насосами	КОМПЛЕКТ РЕЛЕ ПРОТОКА 1" EN 12845	•	•	•	60114410

БЕНЗОБАК		ОПИСАНИЕ	KDN	½ NKV	S4-SS6 SM8	КОД
	(двигатели мощностью до 26 кВт)	БЕНЗОБАК, 50 л (двигатели мощностью до 26 кВт)	•			60131234
	(двигатели мощностью 37—103 кВт)	БЕНЗОБАК, 125 л (двигатели мощностью 37—103 кВт)	•			60149450

ИНДИКАТОР РАСХОДА НА ЛИНИИ РЕЦИРКУЛЯЦИИ		ОПИСАНИЕ	KDN	½ NKV	S4-SS6 SM8	КОД
		ИНДИКАТОР РАСХОДА НА ЛИНИИ РЕЦИРКУЛЯЦИИ ¾"	•			60120142

КОМПЛЕКТ ОХЛАЖДАЮЩЕГО КОЖУХА		ОПИСАНИЕ	KDN	½ NKV	S4-SS6 SM8	КОД
		КОМПЛЕКТ ОХЛАЖДАЮЩЕГО КОЖУХА L400			•	60125178
		КОМПЛЕКТ ОХЛАЖДАЮЩЕГО КОЖУХА L525			•	60125179
		КОМПЛЕКТ ОХЛАЖДАЮЩЕГО КОЖУХА L885			•	60125180
		КОМПЛЕКТ ОХЛАЖДАЮЩЕГО КОЖУХА L. 725			•	60144213
		КОМПЛЕКТ ОХЛАЖДАЮЩЕГО КОЖУХА L. 960			•	60144217
		КОМПЛЕКТ ОХЛАЖДАЮЩЕГО КОЖУХА L. 1220			•	60144218
		КОМПЛЕКТ ОХЛАЖДАЮЩЕГО КОЖУХА L. 1490			•	60146397

АКСЕССУАРЫ

ПРОТИВОПОЖАРНЫЕ НАСОСНЫЕ СТАНЦИИ СТАНДАРТА UNI EN 12845

КОМПЛЕКТ ДЛЯ ГОРИЗОНТАЛЬНОГО МОНТАЖА		ОПИСАНИЕ	KDN	½ NKV	S4-SS6 SM8	КОД
		КОМПЛЕКТ ДЛЯ ГОРИЗОНТАЛЬНОГО МОНТАЖА 4"			•	60125181
		КОМПЛЕКТ ДЛЯ ГОРИЗОНТАЛЬНОГО МОНТАЖА 6"			•	60146398

КОМПЛЕКТ ФИЛЬТРОВ		ОПИСАНИЕ	KDN	½ NKV	S4-SS6 SM8	КОД
		КОМПЛЕКТ ФИЛЬТРОВ 4"			•	60125182
		КОМПЛЕКТ ФИЛЬТРОВ 6"			•	60146399

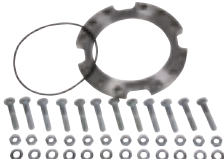
КОМПЛЕКТ КОНТРФЛАНЦЕВ ДЛЯ СКВАЖИННЫХ НАСОСОВ		ОПИСАНИЕ	KDN	½ NKV	S4-SS6 SM8	КОД
		КОМПЛЕКТ КОНТРФЛАНЦЕВ ДЛЯ СКВАЖИННЫХ НАСОСОВ SM8			•	60152169



ЭЛЕКТРОННАЯ АКАДЕМИЯ D.TRAINING

ОБУЧАЙТЕСЬ ВЕЗДЕ



ЭЛЕКТРОННАЯ АКАДЕМИЯ D.TRAINING ЭТО:

КУРСЫ

Мы постоянно добавляем новые курсы о продукции DAB. Наша цель – создать ресурс, на котором будет информация по всему оборудованию.



ВЕБИНАРЫ

Вы сможете поучаствовать в вебинаре онлайн или найти запись – учиться с D.Training стало еще удобнее.



КОНКУРСЫ

Каждый квартал мы проводим различные конкурсы, которые позволяют проявить свою креативность, а также заработать ценный приз и баллы в рейтинг.



РЕЙТИНГИ

Каждый сданный тест и выигранный конкурс дают баллы в ежемесячном рейтинге. Победитель получает приз для себя и для компании (если компания - дилер DAB).



СЕРТИФИКАЦИЯ

Каждый квартал можно пройти специальный тест по продукции DAB и получить сертификат, подтверждающий высокий уровень знаний.



ОБЩЕНИЕ

Мы создали специальный форум, на котором можно задать свои вопросы и обмениваться мнениями с коллегами из насосного бизнеса.



3 ГЛАВНЫЕ ПРИЧИНЫ ЗАРЕГИСТРИРОВАТЬСЯ В АКАДЕМИИ

- ✓ Хорошее знание продукции DAB повышает продажи
- ✓ Каждый месяц разыгрываются ценные призы
- ✓ Рейтинговая система дает узнаваемость в профессиональной среде



ПРИСОЕДИНЯЙТЕСЬ!

<http://dtraining.dabpump.ru>



FK

НАДЕЖНОСТЬ
В ВАШИХ РУКАХ



ПОГРУЖНЫЕ НАСОСЫ ДЛЯ БЫТОВОГО, МУНИЦИПАЛЬНОГО И ПРОМЫШЛЕННОГО ВОДООТВЕДЕНИЯ

СТР. 210



ООО «ДАБ ПАМПС», г. Москва, ул. Новгородская 1, корпус «Г», офис №308

Тел.: +7 (495) 122-00-35, факс: +7 (495) 122-00-36

www.dabpump.ru, www.даб.рф